

SZABÁLYRENDELETEK

97.728/VI—b. 1932. számú belügy-miniszteri körrendelet.

Tárgy: *Árvízvédekezésnél csendőrség támogató segédkezése.*

A m. kir. földművelésügyi miniszter úr által az árvédekezés sikerének biztosítása érdekében valamennyi vármegye alispánjához és törvényhatósági joggal felruházott város polgármesteréhez 1932. évi január hó 12-én 51.001. X.—1932. szám alatt intézett körrendeletét tartalmilag oly felhívással teszem közzé, hogy a netán szükséges árvédekezés alkalmával a m. kir. csendőrség az ármentesítő társulatok és hatósági közegek működését kellően támogassa, illetve az alosztályok a hozzájuk intézett ebbeli megkereséseket haladéktalanul és pontosan teljesítsék.

Budapest, 1932. évi február hó 1-én.

Másolat.

51.001/1932. X. számú földművelésügyi miniszteri körrendelet.

Valamennyi vármegye alispánjának és törvényhatósági joggal felruházott város polgármesterének.

A tavaszi áradások idejére az árvédekezés sikerének biztosításához szükséges előintézkedéseket a kellő időben meg kell tenni.

E tekintetben különösen arra hívom fel Címet, hogy:

1. a törvényhatóság területén lévő magán-öblözeti és községi védművekre vonatkozó intézkedéseket szigorúan ellenőrizze s az érésben tapasztalható hiányokkal és mulasztásokkal szemben azonnal és kellő eréllyel lépjen fel;

2. megfelelően és erélyesen intézkedjék, hogy az árvédekezési munkálatoknál esetleg igénylendő munkaerőnek és közterőnek a kellő időben való kiállítása akadálytalanul eszközölhető legyen;

3. intézkedjék aziránt, hogy az ártéri községek azt az előjárójukat, aki a fenyegető víz-állás bekövetkeztével az 1885:XXIII. t.-c. 149. §-ában körülírt rendelkezési hatalmat gyakorolni hivatott leendő, késedelem nélkül jelöljék ki;

4. az illető társulatokkal vagy érdekeltségekkel való érintkezés útján rendeletileg részletesen állapítsa meg azt, hogy illetékes közigazgatási tisztviselők — felmerülhető szükség esetén — a törvényhatóságok területén lévő, melyik töltés vonalon, illetve annak, melyik

szakaszán fognak az idézett törvény 150. §-a értelmében működni.

Felhívom Címet arra is, hogy az illető társulatokkal vagy érdekeltségekkel való tárgyalás útján szerzendő részletes tájékozódás alapján állapítsa meg, hogy mily különleges intézkedéseket kell tennie az árvízveszélyek bekövetkezése esetén szükséges munkaerő biztosítása tekintetében. Amennyiben evégből kormányintézkedésre volna szükség, kellő időben tegyen előterjesztést.

Az árvédelmi intézkedések megtétele végett a vízszabályozó és ármentesítő társulatokhoz a) alatti másolatban közölt rendeletet intéztem.

Annak biztosíthatása végett, hogy az árvédekezés alkalmával a csendőrség úgy a hatósági közegek, mint az érdekelt ármentesítő társulatok működését kellően támogassa, a m. kir. belügyminiszter urat egyidejűleg megkerestem.

Az árvédekezéshez hatósági segédletnek igénybevétele tekintetében utalok a m. kir. honvédelmi miniszter úrnak múlt évi november 28-án 96.631/1.—1930. szám alatt tett rendelkezésére, melyet hivatali elődöm 1930. évi december 19-én 101.230. szám alatt kelt rendeletével közölt a Címmel.

Budapest, 1932. évi január hó 12-én.

A miniszter rendeletéből:

Dr. Davida s. k.
h. államtitkár.

97.935/VI—b. 1932. számú belügy-miniszteri körrendelet.

Tárgy: *Csendőrségi Zsebkönyv elhelyezési adataiban változások.*

A székesfehérvári II. kerület törzsénél: „Tel. sgt., tgh. 4. és ügyészség 484” helyett irandó: „Tel. sgt., tgh. és ügyészség 4.”

A somogyszobi őrsnél törlendő: „központ a laktanyában”, helyette a „Tel.” után beirandó: „4.”

A balatonujhelyi őrs adatai teljesen törlendők, felveendő: „Balatonujhely (6. gy.) (H. csak a fürdőidény alatt). P. Ut. Uvá. Siófok. Tel. Siófok 28., Kk. Balatonkiliti 4.8 km., Jut. 10.6 km.”

A balatonföldvári, balatonszemesi, balatonboglári és a fonyódi őrsöknél felveendő: „Há.”

A dobozi őrsnél „12 km.” „12.88 km.”-re helyesbítendő.

Budapest, 1932. évi március 10-én.

A m. kir. székesfehérvári II. csendőrkerület állományába tartozó **Simolák István** Császár községben 1902. évben született, róm. kath. vallású, szabadbattyáni lakos, m. kir. csendőrtörzsrörmester családi neve a 120.318/VIII. 1932. számú határozattal „**Somlyós**” névre lett átváltoztatva.

Személyi és erkölcsi okmányai helyesbítendőek.

(145.990/VI—c. sz.) — 1932. május 10.)

A m. kir. székesfehérvári II. csendőrkerület állományába tartozó **Badies Imre** Kerta községben 1911. évben született, róm. kath. vallású, bodajki lakos, m. kir. csendőr családi neve, a 120.319/VIII. 1932. számú határozattal „**Szabados**” névre lett átváltoztatva.

Személyi és erkölcsi okmányai helyesbítendőek.

(145.991/VI—c. sz. — 1932. május 10.)

Dr. vitéz Keresztes-Fischer Ferenc s. k.

SZABÁLYRENDELETEK.

99.910/VI—b. 1932. számú belügyminiszteri körrendelet.

Tárgy: *Ideiglenes Ruhagazdálkodási Utasítás egyes rendelkezéseinek megváltoztatása.*

Az Ideiglenes Ruhagazdálkodási Utasításban a következőket kell módosítani:

Az Utasítás 31. §. A. fejezetének 25. lapoldalan felülről számítva az 5., 6., 7. és 8. bekezdéseit teljes egészükben törölni kell és helyettük a következőket kell felvenni:

„A csendőrségi felszerelési anyagraktár parancsnokság az osztály gazdasági hivatalok által a 15. számú melléklet szerint megszerkesztett «Szükségleti kimutatás»-sal bejelentett adatok alapján a vállalkozó lakhelyén levő, azaz a ruházat bevizsgálásánál közreműködni hivatott osztály, illetve törzsgazdasági hivatalnak nyugta és ellennyugta ellenében annyi posztót, szövetet és egyéb anyagkelléket ad ki, amennyi az előírányzott, valamint a soronkívül megrendelt egyenruházat elkészítéséhez a 25. számú melléklet szerint meghatározott, valamint vállalkozóval kötött szerződésben is feltüntetett anyaghányadok figyelembe vétele mellett a csendőrségi felszerelési anyagraktár parancsnokság megállapítása szerint okvetlenül szükséges s ennek megtörténtéről, az adatok pontos feltüntetése mellett, az igénylő osztály gazdasági hivatalokat egyidejűleg értesíti. A többi, szintén igényelt cikkeket az anyagraktár parancsnokság nyugta és ellennyugta ellenében ugyancsak közvetlenül az igénylő (állományilletékes) osztály gazdasági hivatalokhoz szállítja ki, amelyek azokat a vonatkozó előírányzatokkal együtt az egyes igénylőkhöz továbbítják.

A vállalkozó székhelyén levő gazdasági hivatalok a csendőrségi felszerelési anyagraktár parancsnokság által nekik kiadott és általuk bizottságilag átvett, — a csendőrség tulajdonát képező — anyagokat és kellékeket vállalkozó anyagi és üzemi viszonyainak mérlegelése után, okmányváltás ellenében vagy egész mennyiségben egyszerre, vagy pedig a munka végzéséhez szükséges mérvben részle-

tekben adják ki vállalkozónak. Részletekben történő kiadás esetén figyelemmel kell lenni arra, hogy az egyes szövet és posztó végek ne megcsonkítva, hanem a csendőrségi felszerelési anyagraktár parancsnokságtól átvett eredeti egész méretükben adassanak ki vállalkozónak. A hajtóka posztót mindenkor teljes mennyiségükben kell kiadni.

Ezek a gazdasági hivatalok — akár egészben, akár részletekben adják ki az anyagokat és kellékeket vállalkozóknak —, kötelesek legalább havonta kétszer vállalkozót a munkálatok mikénti teljesítésében és előhaladásában ellenőrizni. Ennek az ellenőrzésnek különösen ki kell terjednie a kész, félig kész és kiszabott ruhadarabok számszerinti, valamint a még ki nem szabott anyagok mennyiség szerinti készletének pontos megállapítására. Az anyagok és kellékek szerződés szerű felhasználása esetén a kész, félig kész, valamint kiszabott ruhadarabok számának a 25. számú melléklet szerint meghatározott anyaghányadokkal történt megszorása után eredményként nyert anyagmennyiség és a még ki nem szabott anyagmennyiség összegének egyezni kell a gazdasági hivatal által a csendőrségi felszerelési anyagraktár parancsnokságtól átvett, azaz vállalkozónak akár egészben, akár részletekben kiadott és ez utóbbi esetben még a gazdasági hivatal raktárában őrzött anyagok és kellékek mennyiségének összegével.

Az ellenőrzés megtörténte a 17. számú melléklet szerint szerkesztett, vállalkozónál levő «Összesítés»-en az ellenőrzést foganatosító közegek által igazolandó.

A szerződötetett konfekcionáló vállalkozó köteles minden félév végén a székhelyén levő gazdasági hivatal által neki kiadott és a csendőrség tulajdonát képező anyagok- és kellékekből készített ruházat darabszámáról, valamint az ehhez felhasznált csendőrségi anyagok- és kellékek mennyiségéről —, a 26. számú melléklet mintája szerint osztály gazdasági hivatalonkint külön-külön s a 25. számú mellékletben megállapított és a vállal-

kozóval kötött szerződésben is feltüntetett anyaghányadok figyelembevételével — két-két példányban «Anyagszámolási kimutató»-t szerkeszteni. Az egyes osztályok által kiadott félévi munka befejezte után köteles ezen kimutatást a székhelyén levő (bevizsgálást végző) gazdasági hivatalnak azonnal átadni.

A gazdasági hivatalok a vállalkozó által benyújtott anyagszámolási kimutatás adatait a 17. számú melléklet szerint szerkesztett és a ruházat bevizsgálásánál ellenőrzési segédletül szolgáló «Összesítés» adatainak felhasználásával érdemileg felülvizsgálják és az esetleges anyag és kellék maradvány tényleges meglétéről, valamint vállalkozó által kimutatott esetleges anyag és kellék követelés helyességéről és jogosságáról meggyőződést szereznek. Az így átvizsgált anyagszámolási kimutatás egyik példányát a gazdasági hivatalok, — az átvizsgálás megtörténtéről és a kimutatás helyességéről, valamint az esetleges anyag és kellék maradvány tényleges meglétéről, vagy esetleg vállalkozó anyag anyag és kellék követelésének jogosságáról záradékolva, — esetről-esetre azonnal az anyagraktár parancsnoksághoz terjesztik fel, másik példányát pedig, — annak helyességéről szóló záradékkal, — az igénylő (állományilletékes) osztály gazdasági hivataloknak küldik meg.

Az igénylő (állományilletékes) osztály gazdasági hivatalok az «Összesítés», továbbá az anyagszámolási kimutatás másodpéldányának adatait, valamint az egyes igénylőktől beérkezett s a kifogástalan átvételi záradékkal ellátott előirányzatok alapján vállalkozó keresetét összegszerűleg megállapítják és annak kifizetésére (érvényesítésére) nézve a 32. §. B. fejezetének 4. és 5-ik bekezdésében foglaltak szerint járnak el.

Az anyagraktár parancsnokság a következő félévre előirányzott ruházathoz szükséges anyagokat és kellékeket csak a beérkezett előző félévi anyagszámolási kimutatás átvizsgálása után adhatja ki a gazdasági hivataloknak. Ehhez képest az osztály gazdasági hivatalok által április és október hó 15-éig felterjesztendő szükségleti kimutatásokkal igényelt ruházati anyagok és kellékek mennyiségének megállapításakor aziránt is intézkedik, hogy az előző félévi anyagszámolási kimutatás szerint fennmaradt anyagok és kellékek a következő félévre előirányzott ruházathoz szükséges anyagok és kellékek mennyiségéből levonassék, illetve az esetleges anyagkövetelés kiadassék. Egyúttal megállapítja az előző félévről maradt anyagok értékét a beszerzési árak alapján és erről a központi gazdasági hivatalt oly célból értesíti, hogy ez a megállapított értékeket a vonatkozó félévi tömegszámadásnál mint meg nem térült pénztári kiadást figyelembe vehesse."

A 31. §. B. fejezetének első bekezdéséről — a jelenlegi első bekezdés meghagyása mellett — a következőt kell felvenni:

"Vállalkozó köteles a ruházatot a neki kiadott anyagokból és kellékekből az előirányzatok alapján, az összesítésben feltüntetett órsonkénti (alosztályonkénti) sorrendben elkészíteni és azt az igénylők parancsnoksága szerint csoportosítva, az előirányzatokkal és összesítéssel együtt a saját helyiségében rendelkezésre bocsájtani."

A 31. §. B. fejezetének harmadik (rég) bekezdése után, mint új bekezdés felveendő:

"A bevizsgálást az előirányzatok és az ebből összeállított összesítés alapján tételről-tételre kell fogatosítani, megtörténtét pedig az Összesítésben a bizottság elnökének kell igazolni."

A 31. §. B. fejezet utolsó előtti bekezdése után mint új bekezdés felveendő a következő:

"A testhezillőnek nem talált és vállalkozónak az előirányzatokkal együtt az órs (alosztály) parancsnok által közvetlenül és azonnal visszaküldött ruházatról szóló jelentéseket (értesítéseket) az illetékes osztály gazdasági hivatalok a 28. számú melléklet szerint két példányban szerkesztett «Kimutató»-ba foglalják. Ezen kimutatás egyik példányát a bevizsgálást fogatosítani hivatva volt gazdasági hivatalnak (Budapesten az anyagraktár parancsnokságnak) küldik meg a helyreigazítás 6 nap alatti elvégzésének és az igénylő parancsnoksághoz való újbóli kiküldésének ellenőrzése, illetve szükség esetén sürgetése végett. A kimutatás másodpéldányát az osztály gazdasági hivatalok a helyreigazítás kifogástalan megtörténtét igazoló átvételi záradékkal ellátott előirányzatok beérkezéséig ellenőrzés céljából megőrzik."

A 31. §. C. fejezet első bekezdése törölnöd és helyette mint új bekezdés felveendő a következő:

"A szerződött vállalkozó a bevizsgálások megtörténte után a ruházatot órsonként — a vonatkozó előirányzatok csatolásával — a bevizsgálást végzett bizottság ellenőrzése mellett becsomagolva, haladéktalanul postán közvetlenül annak az órnek (alosztálynak) köteles kiszállítani, ahonnan a ruházat igényeltetett."

A 32. §. B. fejezet (17. számú szelvény) harmadik bekezdés harmadik sorából — «azt a 31. §. A. fejezete értelmében a 26. számú minta szerint megszerkesztett anyagszámolási kimutatással együtt» — szöveg törölnöd.

állapítását, helyek felismerését az álláspontból a napirend keretében és szolgálatban, ellenőrzések alkalmával, pihenőközben (L! Szut. 294. p. 3. bek.) kell gyakorolni.

A szemlélő előjárók — de elsősorban a szárnyparancsnok — a haladók térképjel ismeretét tollbamondás után való rajzolással és olvasással ellenőrzik. Feltűnő visszaesésnél a szárnyparancsnok a haladót a kezdők csoportjába visszahelyezheti, mely azonban a mintalapok egyszeri teljes lemásolásánál rövidebb időre nem terjedhet.

Rajzfüzetek gyanánt lehet bármily félv nagyságú vagy annak nagyságát megközelítő előnyomás nélküli (üres) füzetet használni. Kezdők a rajzoláshoz a számoló füzetekhez hasonló kockás füzeteket is használhatnak. A füzet első oldalára ugyanolyan címfeliratot kell készíteni, mint az írófüzetekre. A mintalapokat a rajzfüzet mellett kell őrizni. Rajzfüzetek vezetésére a minta idemellékelve van.

Rajzfeladatok kijelölése: A rajzfeladatokat a kezdők részére az őrsparancsnok a mintalapokon lévő sorszámok szerint jelöli ki, a rajzfüzetben való előírással. Haladók részére helyszínrajzok, vázlatok készítését írja elő.

A térképjelek, helyszínrajzok és vázlatok rajzolásának pótlását (betegség, szabadság stb. miatt) követelni nem szabad. A mulasztás okát az őrsparancsnok a rajzfüzetbe bejegyzi.

Rajzfeladatok átvizsgálása után, megfelelő kidolgozás esetén, az őrsparancsnok osztályozás nélkül csak kettőt és kézjegyet alkalmaz. Ha azonban a térképjelek vagy azok némelyikének rajzolása, avagy a vázlat hibás lenne, a következő havi anyagba ezeket újból előírja; pl. kezdőnél: 6., 8., 10., 11. újból és 16—29-ig. 1931. IV/1. N. th.

Tollbamondás után az eredményt azonnal el kell bírálni és a hibákat azonnal kijavítani.

Szemlélő előjárók az átvizsgált rajzfüzeteket az utolsó kidolgozásnál, osztályozás nélkül keltezőssel és kézjegyükkel látják el.

Fenti rendelkezés folyó évi július hó 1-én lép életbe azzal, hogy az összes rajzolásra kötelezett legénységet a kezdő csoportba kell besorozni és csak a mintalapok egyszeri lemásolása után eszközölhetők a haladók csoportjába való előléptetések.

IV.

A III. fejezetben foglalt intézkedés kiadása kapcsán a „tananyagbeosztás“ fedőlapján lévő „Utmutatás“ 11. pont utolsó bekezdését törölni és helyette írni kell: „A térképvázolás és rajzolás az idemellékelte 45.474/eln. VI—c. 1932. szám alatt kiadott irányelvek és mintája sze-

rint történik.“ Továbbá a *) alatti *lábjegyzet* teljes szövegét törölni kell.

Fentiek folytán a mellékelten kiadott „Irányelvek“-et a tananyagbeosztás mellett kell őrizni.

V.

Az I. és II., valamint a IV. fejezetben foglalt helyesbítéseket a „Helyesbítések“ íve 6. folyó szám alatt kell nyilvántartani.

Budapest, 1932. évi június. hó 1.

146.646/VI—c. 1932. számú belügyminiszteri körröndelet.

Tárgy: Nyári ruha viselése.

Nyári ruha viselése ügyében felmerült kérések elosztására közlöm:

1. Nyári zubbonyon tiszték ugyanolyan vállszinórt viselnek, mint a táborig posztózubbonyon.

2. A nyári zubbony szabása olyan, mint az A—26. I. r. 41. lap oldalán leírt zubbonyé, de álló helyett lehajtott gallérral. (Fedett gombolás, hajtóka mint a táborig posztózubbonyon, de sujtás nélkül, legénységénél szintelen vállszalagokkal.)

A nyári ruha gyanánt tiszték nyersszínű zsvolyt vagy finom vásznat is viselhetnek. Sétahelyeken a szokásos sétatűdőben, továbbá kávéházban, vendéglőben és hasonló helyeken a délutáni és esti órákban nyári ruhában való megjelenés esetén kizárólag teljesen fehér nyári ruhát kell viselni. A zubbony és nadrág színének teljesen egyeznie kell.

3. A khaki színű nyári ruha tiszték által, honvédehelyőrségeken kívül, 1933. év végéig kihordható.

4. Az öltözeti táblázat szerint kényelmes öltözetben viselhető: „a táborig zubbonyhoz bármely nadrág“, tehát a nyári is, továbbá viselhető: „nyári ruházat“. Ez utóbbi áll „nyári zubbony és nyári nadrágból“.

Fekete vagy khaki vagy Pejachevich-nadrághoz nyári zubbony ezek szerint nem viselhető. *de lovaglónadrághoz azonban nyári zubbony viselhető. Ca. 1933. 46.866/1932.*
Ha nyári nadrágot viselni lehet, akkor az a szükséghez mérten lovaglónadrággént is viselhető.

5. Pejachevich-nadrág viselhető az öltözeti táblázatban megjelölt korlátozásokkal a dolmányhoz, a társasági és a táborig zubbonyhoz.

A dolmányhoz és a társasági zubbonyhoz más nyári nadrág, mint a Pejachevich-nadrág, nem viselhető.

Budapest, 1932. június. 10.

L. 103 la.
mat

L. Ca. 76.
4/1933.
45.135/plan. m. v.

193
1
Tá:
ber
del
6
Té
sz
m
hu
v:
n
p
n
e
l
s
j
k
v
L!

SZABÁLYRENDELETEK.

2.410/1932. M. E. számú miniszteriumi rendelet.

Tárgy: *A m. kir. honvédség és katonailag szervezett más testület tagjának bíróság vagy más hatóság elé idézése s ott egyenruhában megjelenése.*

A m. kir. miniszterium a következőket rendeli:

1. §.

Rendszerint előljáró parancsnoksága útján kell megidézni a m. kir. honvédségnek vagy katonailag szervezett más testületnek (a testőrségnek, a vámőrségnek, a folyamőrségnek, a csendőrségnek, a méneskarnak, a koronaőrségnek és a képviselőházi őrségnek) tényleges szolgálatban álló tagját mind a kir. bíróság, mind a rendőri büntetőbíróság hatáskörébe tartozó büntető eljárás során mint terheltet (gyanusítottat, vádlottat, elítéltet), sértettet, fő- vagy pótmagánvádlót, továbbá kir. bíróság, községi bíróság vagy kir. közjegyző hatáskörébe tartozó polgári peres vagy nem peres eljárás során mint ügyfelet s ugyanúgy kell őt idézni akkor is, amikor akár büntető, akár polgári eljárás során, mint tanút vagy szakértőt kívánják kihallgatni. Sürgős esetben azonban, ha az előljáró parancsnokság nincs helyben, az idézés közvetlenül is történhetik, de ilyenkor az előljáró parancsnokságot egyidejűleg értesíteni kell.

Az illetékes honvéd bíróságot vagy az illetékes egyéb hatóságot kell megkeresni annak a terheltként elővezetése vagy más minőségben előállítására végett, aki a honvédségnél ellene indított büntető eljárás folyamán előzetes letartóztatásban vagy vizsgálati fogságban van vagy szabadságvesztésbüntetését honvéd büntetőintézetben tölti.

2. §.

Legénységi egyén mellé, ha terheltként (gyanusítottként, vádlottként, elítéltként) idézik meg, minden esetben kísérőt kell kirendelni. Az állomáshelyen kívül történő kihallgatásra kísérőül lehetőleg olyan egyént kell kirendelni, aki a kihallgatás helyén teljesít szolgálatot. A kísérő csakis a terhelt feljebbvalója vagy nála rangban idősebb lehet.

A kísérőnek a kihallgatásnál jelen kell lennie, amennyiben ezt az eljárási szabályok megengedik. A kísérő, ideértve a fogolyt is, az eljárásba nem avatkozhatik, felszólalni még a

megidézett (elővezetett, előállított) érdekében sem jogosult és ennek utasítást az ügyben eljáró hatóság kifejezett intézkedése nélkül nem adhat.

3. §.

A m. kir. honvédségnek vagy katonailag szervezett más testületnek megidézett tagja — az 1. §. második bekezdésében felsoroltak kivételével — ha büntető vagy polgári eljárás során bíróság vagy más hatóság előtt egyenruhában jelenik meg, oldalfegyverét viseli; kihallgatása alatt vagy ha egyébként felszólal, felállni köteles, hacsak az eljáró bíró (elnök) vagy más hatósági tag másképp nem intézkedik.

4. §.

Az oldalfegyvert, az erre a 3. §. értelmében jogosult megesketése vagy fogadalomtétele alatt is viseli. Egyébként a megesketés vagy a fogadalomtétel módjára az erről rendelkező eljárási szabályok irányadók.

5. §.

Ez a rendelet kihirdetésének napján lép hatályba.

Budapest, 1932. évi június hó 4-én.

Gróf Károlyi Gyula s. k.
m. kir. miniszterelnök.

45.911/eln. VI—c. 1932. számú belügyminiszteri körrendelet.

Tárgy: *Őrsparancsnokképző tanfolyamot végzett törzsőrmesterek rangviszonyának szabályozása.*

Az őrsparancsnokképző tanfolyamot sikeresen elvégzett törzsőrmesterek rangban az összes, őrsparancsnokképző tanfolyamot nem végzett törzsőrmestereket megelőzik és egymás között a vizsga napja és a nyert rangszám alapján sorolnak.

Ezért említett törzsőrmesterek a „vizsgázott törzsőrmester” (írásban röviden: „v. törm.”) elnevezést nyerik, mely megkülönböztetésnek azonban a megszólításnál kifejezést adni nem kell.

Ezen rendeletemet az 1925. évi 121.400/eln. VI—c. 1925. számú B. M. rendelet (5. Cs. K. 1926.) 6. d) pontjánál elő kell jegyezni.

Budapest, 1932. június hó 25-én.

L. 18.250/eln. M. E. 1935
las. 20. 5/1935

101.578/VI—b. 1932. számú belügyminiszteri körrendelet.**Tárgy:** *Háborús emlékérem másodpéldányának beszerzése.*

Az 1929. évi december hó 15-én kelt 26. sz. Csendőrségi Közlönyben közzétett 11.258/eln. 8.—1929. számú Honvédelmi és 46.631/eln. VI—c. 1929. számú Belügyminiszteri körrendeletek kiegészítéseként — a több oldalról megnyitvánult érdeklődésre — közlöm, hogy a Háborús emlékérem másodpéldányát mindenki megszerzheti, ha a Háborús Emlékelem Iroda Országos Kirendeltsége (Budapest, V., Falk Miksa-utca 1. szám) irodájához ezen igényét bejelenti, annak egyidejűleg közlésével, hogy a részére annak idején adományozott Háborús emlékéremmel kiszolgáltatót „Igazolvány” mely számot visel és ezen adat helyességét parancsnoksága, vagy hatósága igazolja.

Az ily másodpéldány Háborús emlékéremért tekintet nélkül arra, hogy az illető mily összegű térítési díjat fizetett be annak idején: 3 P 10 f-t kell a fenti címre beküldeni, mire az érem 3. napon belül rendeltetési helyére megküldetik.

Budapest, 1932. évi június hó 23-án.

101.712/VI—b. 1932. számú belügyminiszteri körrendelet.**Tárgy:** *Csendőrségi Közlöny szerkesztésében változás.*

L. 133-795/v. c. 1936. Cs. K. 1/1937
A Csendőrségi Közlöny szerkesztői teendőinek ellátása alól Stróbl Pál századost — szolgálati állásában beállott változás folytán — felmentettem, egyben a mai nappal a szerkesztői teendők ellátásával a belügyminisztérium VI—b. (csendőrségi szolgálati) osztályába beosztott Ludmann István századost bízom meg. (I., Országház-utca 30. Telefon: 600—20. és 266. vagy 269. mellékállomás.)

A fentiek szerint helyesbíteni kell a 79.447/VI—b. 1923. (1923. évi I. sz. csendőrségi R. K.), a 213.469/VI—b. 1923. (1924. évi I. sz. Cs. K.), a 111.410/VI—b. 1931 (1931. évi 3. sz. Cs. K.) és a 115.623/VI—b. 1931. (1931. évi 14. sz. Cs. K.) számú rendeleteimet.

Budapest, 1932. évi június hó 22-én.

145.920/VI—c. 1932. számú belügyminiszteri körrendelet.**Tárgy:** *Várakozási illetményekkel való szabadságolása legénységi állományú csendőregyéneknek.*

Az A—10. jelzésű Felülvizsgálati szabály 50. §-a az 1923. évi február hó 22-én kelt 130.818/10—1922. számú H. M. rendelettel — az

*L. 117.139/v. c. 1933**Cs. K. 6/1933*

új felülvizsgálati szabálytervezet megjelenéséig — többek között, akként módosítottatott, hogy a c) pont szerint „jelenleg nem alkalmas”-nak osztályozott és ellátásra már igény-nyel bíró legénységi egyének 6 (vagy 12) hónapra várakozási illetményekkel szabadságo-landók.

Tekintettel arra, hogy a jelzett szolgálati könyv általában a m. kir. csendőrség egyé-neire is érvénytel bír, az előbbi bekezdés sze-rint módosított rendelkezéseket egyöntetűség céljából a legénységi állományú csendőregy-ekre is alkalmazni kívánom.

Eszerint a felülvizsgálatokon „jelenleg szolgálatképtelen”, illetve „csendőrségi szolgálatra jelenleg nem alkalmas”-nak osztályozott mindazon rangosztályba nem sorolt csendőr havidíjasokat és egyéb legénységi állományú egyéneket, kik a nyugdíjra igényt adó leg-kisebb szolgálati időt (beszámítható tényleges 9 év 6 hó 1 nap) már betöltötték és törődöttsé-gük vagy betegségük javulása csak hosszabb idő (6—12 hó) múlva remélhető, a felülvizsgáló bizottságok megfelelő indítványa alapján, vá-rakozási illetményekkel 6 vagy 12 hó tartamára fogom szabadságozni. Ezen szabadság újabbi felülvizsgálatok alapján további 6 vagy 12 hónappal legfeljebb azonban összesen 2 év tartamára meghosszabbítható.

A várakozási illetményekkel szabadságozt egyének ezen szabadságuk tartama alatt a tényleges állományú csendőregyének közé tar-tóznak s mint ilyenek létszámfelett vezetendők. Az az időtartam azonban, melyet valaki várakozási illetményekkel szabadságon tölt, az ellátás megállapításánál beszámítható szolgálati időnek nem tekinthető.

Ezen körrendeletem az A—10. jelzésű Felülvizsgálati szabály 50. §-ánál és a III. Függelék II. 5. pontjánál előjegyzendő.

Budapest, 1932. évi június hó 21-én.

Helyesbítés.

A folyó évi 12/Cs. K. 1932. számú 45.742/eln. VI—c. 1932. számú B. M. körrendelet mellék-leteként a „Cs—1” Utasításhoz kiadott 2. számú *Pótlék* 171. pontján új szövegrészben, valamint a vonatkozó 1. számú szelvény *első bekezdésé-ben* előforduló „588” számot „558”-ra kell helyesbíteni.

Helységnevtár helyesbítése.

A m. kir. belügyminiszter a Baranya vár-megyébe kebeleztet Rácgörösöny község nevét Cselegörösöny névre változtatta meg. (76.987—1932. B. M. sz.)

Dr. vitéz Keresztes-Fischer Ferenc s. k.

li pót-törő-ptele-vagy

stvért

ltétel, ellá-

g, vag-
aira,
iz-ti,
lévő
gi hi-

.21/-

(tat)
ház-
nyéb
in
an.)
stvesef
zana-
nban

f.

gjai-
való
tek
r-
ludör-
1926.
ny-
ren-

könyvvezetést nem folytatott, mérleget nem készítet, vagy könyvvezetését, illetőleg mérlegét, levelezését és leltárát meg nem őrizte vagy úgy vezette, hogy abból ügyleteit és vagyoni állását nem lehet megállapítani.

A jelen §-ba ütköző cselekmény miatt a *bűnvádi eljárást csak magánindítványra lehet megindítani*. A magánindítvány megtételére a megkárosított hitelezőknek a követeléseik tökéösszege szerint számított többsége jogosult. *Az előterjesztett indítvány nem vonható vissza.*

Ha az adós a hitelezőivel kötendő egyesség iránt eljárást tett folyamatba, a magánindítványt a Btk. 112. §-ában meghatározott határidőn túl is mindaddig meg lehet tenni, amíg az egyességi eljárás folyamatban van, vagy amíg az adós a magánegyességben vagy a kényszeregyességben elvállalt kötelezettségének eleget nem tett.

5. §. A 4. §-ban meghatározott cselekmény büntetése három évig terjedhető fogház, ha a cselekmény következménye a 2. §-ban meghatározott eredmény volt.

A bűnvádi eljárást hivatalból kell megindítani.

8. §. Ha az 1., a 2., a 4. vagy az 5. §-ban meghatározott büntetést vagy vétséget nem az adós, hanem olyan személy követte el, aki megbízás vagy egyéb jogviszony alapján az adós vagyonával vagy ennek egy részével rendelkezik, úgy büntetendő, mintha ő lenne az adós.

9. §. *Vétséget* követ el és két évig terjedhető fogházzal büntetendő a hitelező, aki a maga vagy más részére ajándékot vagy más előnyt fogad el azért, hogy a csődeljárás vagy a csődönkívüli kényszeregyesség vagy kényszerfelszámolási eljárás során a hitelezők valamely határozatának hozatalához szavazatával hozzájáruljon, vagy hozzá ne járuljon, vagy pedig a szavazástól tartózkodjék, jogorvoslatot használjon vagy ne használjon vagy a jogorvoslatról lemondjon.

10. §. Amennyiben a cselekmény súlyosabb büntetés alá nem esik, *vétséget* követ el és három évig terjedhető fogházzal büntetendő, aki akár a csődeljárás, akár a csődönkívüli kényszeregyességi vagy a kényszerfelszámolási eljárás során tudva koholt vagy fenn nem álló követelést érvényesít.

11. §. Akit csődeljárásban, csődönkívüli kényszeregyességi vagy kényszerfelszámolási eljárásban az adós vagyonának kezelésével, gondozásával, felügyeletével vagy ezek ellenőrzésével megbíztak, ha megbízatása körében akár a hitelezőknek, akár az adósnak tudva és akarva vagyoni kárt okoz, hűtlen kezelés vétsége, illetve büntette címén a Btk. 361. §-ának első bekezdésében, valamint a Btk. 363. és 364.

§-ában foglalt rendelkezések szerint büntetendő.

A bűnvádi eljárást hivatalból kell megindítani.

E törvénycikk kihirdetését ezennél elrendelem, e törvénycikket, mint a nemzet akaratát, mind magam megtartom, mind másokkal is megtartatom.

Kelt Budapesten, ezerkilencszázharminckettedik évi június hó tizedik napján.

Horthy Miklós s. k.

Magyarország kormányzója.

Gróf Károlyi Gyula s. k.

m. kir. miniszterelnök.

2207/eln. — 1932. számú belügyminiszteri körrendelet.

Tárgy: *Csendőrségi szolgálati és személyi osztályok számszerű megjelölésének megváltoztatása.*

1932. évi július hó 1-ével a vezetésem alatt álló m. kir. belügyminiszterium csendőrségi szolgálati osztály számszerű megjelölését „VII—b”-re, míg a személyi osztályét „VII—c”-re, az eddigi közbiztonsági „VII.” osztályt „VIII.” osztályra változtatam meg.

Budapest, 1932. évi július hó 14-én.

101.367/VI—b. 1932. számú belügyminiszteri körrendelet.

Tárgy: *Bérleti szerződések törvényhatósági jóváhagyása.*

Az 1886. évi XXII. t.-c.-nek az 1929. évi XXX. t.-c. által nem érintett 24. §. b). pontja szerint a községekkel kötött hat éven felüli bérleti szerződések törvényhatósági jóváhagyás alá tartoznak.

Ezt a jóváhagyást az 1929. évi XXX. t.-c. 22. §. 10. pontja értelmében 10.000 P. értékig a megye területén lévő községekre nézve a törvényhatóság kisgyűlése gyakorolja.

Fentieknél fogva a községekkel kötött mindazon bérleti szerződéseket, ahol a bérleti idő a hat évet meghaladja és a törvényhatósági jóváhagyás annak idején nem történt meg, utólag jóvá kell hagyatni.

Budapest, 1932. évi június 28-án.

102.085/VII—b. 1932. számú belügyminiszteri körrendelet.

Tárgy: *Ideiglenes Ruhagazdálkodási Utasítás módosítása.*

Az ideiglenes Ruhagazdálkodási Utasításban a következő módosításokat rendelem el:

A 11. §. 6. bekezdése 2. pontjában „az 1 drb szövetzubbony és 1 drb szövetaadrág” szöveg után pótlólag felveendő még: „valamint 1 drb ujjas vállgallér — ha még nem adatott volna ki”

Kelebiánál: Tel. 14.
 Mezőberénynél: Kk. Köröstarcsa 724 km.
 Felveendő továbbá a községek betűrendes jegyzékébe: Köröstarcsa 158.

A miskolci VII. kerületnél:

A rózsaszentmártoni örs a hozzá tartozó adatokkal együtt törölendő s helyette felveendő: „Apc (8 gy.) P. T. Vá. 21 km. Tel. 18. Kk. Rózsaszentmárton 44 km., Zagyvaszántó 37., Ecséd 12.2 km.

Budapest, 1932. évi július hó 19-én.

102.734/VII—b. 1932. számú belügyminiszteri körrendelet.

Tárgy: Csendőrség felügyelője elhelyezésének és távbeszélő hívószámának megváltoztatása.

A m. kir. csendőrség felügyelője a budapesti I. ker. Attila-utca 69. szám alatti elhelyezéséből 1932. évi július hó 26-án Budapest, VI. ker. Andrassy-út 25. számú épület (Drechsler palota) I. emeletére költözött át.

Az átköltözködéssel kapcsolatban a csendőrség felügyelője eddigi Aut. 500-90. és Aut. 500-99. számú távbeszélő hívószámai is megváltoztak.

A m. kir. csendőrség felügyelőjének új távbeszélő hívószámai: Aut. 234-93. és Aut. 234-94.

A m. kir. csendőrség felügyelője ügyészének eddigi Aut. 523-05. számú távbeszélő külön fővonala a jelzett nappal felhagyatott. A m. kir. csendőrség felügyelőjének ügyészét jövőben szintén az Aut. 234-93. és Aut. 234-94. távbeszélő hívószámok alatt kell kérni.

Budapest, 1932. évi július hó 27-én.

113.133/1932. VIII—a. számú belügyminiszteri körrendelet.

Tárgy: Sajtótermék terjesztésének eltiltása.

A m. kir. minisztérium a Berlinben Johannes R. Bècher Kurt Kläber és társai kiadásában megjelenő „Die Links Kurve“ című folyóirat terjesztését az 1914. évi XIV. t.-c. 10. §-a 3. bekezdése alapján eltiltotta, a kereskedelemügyi miniszter úr pedig e sajtótermék postai szállítási jogát megvonta.

Budapest, 1932. évi július hó 23.

113.420/1932. számú kereskedelemügyi miniszteri rendelet kivonata.*)

Tárgy: Oroszrendszerű hengerkémények kiégetése.

A m. kir. belügyi és földművelésügyi miniszterekkel egyetértően a következőket rendelem:

*) Kiadatott: Valamennyi megyei és városi törvényhatóság első tisztviselőjének.

I. A kéményseprő iparos a kémények tisztítása alkalmával köteles a kémények alsó nyílásánál összegyűlt kormot mindenkor eltávolítani.

II. Azokat a kéményeket, amelyekből a kormot rendes sepréssel el lehet távolítani, kiégetni nem szabad. Azokat a kéményeket, amelyeknek elszurkosodása rendszeres seprés útján meg nem gátolható, szükség esetén kiégetéssel kell újból tisztává tenni.

A kéményseprő iparos vagy üzletvezetője köteles a kéményt kiégetés előtt megvizsgálni, a kiégetés munkájára annak befejezéséig felügyelni és a kéményt kiégetés után újból átvizsgálni. A kéményseprő iparos vagy üzletvezetője köteles a kémények kiégetéséről a tűzoltóságot megfelelő időben előre értesíteni.

A kéményt csak akkor szabad kiégetni, ha szerkezete az égetést veszély előidézése nélkül kibírja, ha teljesen jókarban van, a padlásúrban tisztítóajtaja nincsen s a kéménybe faszervezet nincs beépítve. A kéményeket csak szélesenedes vagy nedves időben, csakis délelőtt vagy kora délután szabad kiégetni. Ha az esetleg szükséges tűzoltás céljaira megfelelő mennyiségű víz a közelben nem áll rendelkezésre, a kémények kiégetésének megkezdése előtt megfelelő mennyiségű vizet kell előkészíteni.

IV. Az I. és II. bekezdésekben megállapított rendelkezések megszegése, amennyiben súlyosabb büntető rendelkezés alá nem esik, kihágás, amely kétszáz pengőig terjedhető pénzbüntetéssel büntetendő. A büntető eljárás a közigazgatási hatóságnak, mint rendőri büntetőbírósnak hatáskörébe tartozik. Harmadfokon a kereskedelemügyi minisztérium előadójának részvételével a belügyminisztériumban szervezett kihágási tanács dönt.

Ez a rendelet a hivatalos lapban történt kihirdetés napját követő nyolcadik napon lép életbe. Egyidejűleg a törvényhatóságok és megyei városok által alkotott szabályrendeleteknek ellenkező rendelkezései hatályukat veszítik.

Budapest, 1932. évi június hó 17-én.

Dr. Kenéz Béla s. k.

m. kir. kereskedelemügyi miniszter.

Dr. vitéz Keresztes-Fischer Ferenc s. k.

Érvénytelenítés.

Palásti István csendőr részére 1929. november 5-én kiállított és elveszett 02.814. számú személyazonossági igazolványt érvénytelenítettem. M. kir. szegedi V. csendőrkerületi parancsnokság.

(1421/sgt. sz. 1932. július 27.)

SZABÁLYRENDELETEK.

102.478/VII—b. 1932. számú belügy-miniszteri körrendelet.

Tárgy: *Bélyegilleték lerovása.*

Tudomásul és mihez tartás végett közlöm, hogy a csendőrök átköltözködési ingóságait szállító fuvarosok nyugtáin, a kincstári és bérelt csendőrlaktanyák W. C.-inek kitakarítására esetenként, alkalmilag felfogadott munkások nyugtáin csak 0,5%-os nyugtáilleték követelhető.

Mínt hogy a kéményseprési és vízdíj fizetése is mindenkor hatóságilag megállapított egységarak alapján teljesítetik, az azokról kiállított nyugtákon is csak a 0,5%-os nyugtáilletéket kell leróni.

Ezt a körrendeletemet az 1927. évi Csendőrségi Közlöny 8. számában közzétett 83.151/VI—b. 1927. sz. körrendeletnél fel kell jegyezni. Budapest, 1932. évi augusztus 6-án.

102.957/VII—b. 1932. számú belügy-miniszteri körrendelet.

Tárgy: *Fűtési átalány megállapítása az 1932/33. fűtési időszakra.*

Az 1932/33. költségvetési év fűtési időszakra ugyanazokat a fűtési átalányokat és ugyanazon a módon lehet felszámítani, mint amelyeket az 1930/31. fűtési időszakra az 1930. évi 77.997/VI—b. számú 1930. évi 21. Cs. K.-ben közzétett körrendeletben megállapítottam.

Faárigazolványok csak az időközben felállított és azon alakulatok által szerzendők be, amelyeknek állomáshelye megváltozott.

Az egyes parancsnokságok, alosztályok stb. még abban az esetben sem tarthatnak igényt a múlt évinél magasabb fűtési átalányra, ha az elhelyezés változása folytán jelenleg tényleg több helyiséget használnának is. Tehát az elmúlt fűtési időszakra folyósított fűtési átalány összegével az idén is minden körülmények között ki kell jönni.

Egyebekben a fűtési átalányokra vonatkozólag az 1930. évi 21. Cs. K.-ben közölt 77.997. VI—b. számú rendeletben foglaltak a mérvadók.

Az 1932/33. év fűtési időszakra a fűtési átalány kimutatásokat a hivatkozott rendeletben foglaltak figyelembevételével a gazdasági hivatalok soronkívül szerkesszék meg és az illetékes törzsgazdasági hivatalok azokat jóváhagyás végett hozzám 1932. évi szeptember hó 30-ig terjesszék fel.

Budapest, 1932. évi augusztus 10-én.

46.072/el. VII—c. 1932. számú belügy-miniszteri körrendelet.

Tárgy: *Székesfehérvári és miskolci nyomozó alosztályok felállítása.*

A „Cs—4.“ jelzésű utasítás 2. pontjában foglaltaknak megfelelően, a Székesfehérváron felállított 2. nyomozó alosztály és Miskolcon felállított 7. nyomozó alosztály működését folyó évi szeptember hó 1-én megkezdi.

Ennek folytán az 1930. évi 4/Cs. K.-ben megjelent 45.121/el. VI—c. 1930. számú rendelet „2/b. pontjához“ 2. bekezdés, „A. pontjához“ és „200. pontjához“ szövegrészt törölni kell.

Budapest, 1932. évi július hó 27-én.

46.090/el. VII—c. 1932. számú belügy-miniszteri körrendelet.

Tárgy: *«Nyut.»-tal kapcsolatos helyesbítések.*

I.

A „Cs—4.“ jelzésű „Utasítás a m. kir. csendőrség nyomozó alakulatai számára“ című szolgálati könyv helyesbítésére az 1. Pótlékot a vonatkozó helyesbítő szelvényekkel együtt mellékelten kiadom.

Ezt a pótlékot a Nyut. végén lévő „Helyesbítések“ ívének 5. folyó száma alatt kell nyilvántartani.

II.

A Nyut. 92. pontja alapján kiadásra kerülő nyomozókules további intézkedésig csak félévenként — január és július hó 1-én — jelenik meg.

A 45.729/el. VI—c. 1930. számú B. M. körrendelet (22. Cs. K. 1930.) alapján kiadandó „pótlék“ pedig március, május, szeptember és november hó 1-én kerül kiadásra.

Fentieket a Nyut. 92. pontjánál és említett körrendeletnél elő kell jegyezni.

Budapest, 1932. évi augusztus hó 1-én.

118.125/1932. B. M. számú belügy-ministeri körrendelet kivonata.*)

Tárgy: *Egyesületekben (klubokban, kaszinóknban) táncok rendezése, táncmulatságok tartása.*

Egyesületek és klubok — amennyiben arra alapszabályaik módot nyújtanak — egyesületi (klub-) helyiségükben kizáróan tagjaik és ezek legközelebbi hozzátartozói részére külön rendőrhatalósági engedély nélkül rendezhetnek ugyan ú. n. rögtönzött táncot, de azért díjat semmi-féle címen sem szedhetnek.

*) Valamennyi vármegyei törvényhatóság első tisztviselőjének, a m. kir. rendőrség budapesti és vidéki kapitányának.

A m. kir. pécsi IV. csendőrkerület állománya tartozó Fenár János Mecsekszabolcs községben, 1901. évben született, róm. kat. vallású, szombathelyi lakos, m. kir. csendőrtörzsermester családi neve a 121.308/VIII. 1932.

számú határozattal „Hüvös“ névre lett átváltoztatva.

Személyi és erkölcsi okmányai helyesbítendők.

(148.120/VII—c. sz. 1932. augusztus 25.)

Dr. vitéz Keresztes-Fischer Ferenc s. k.

SZABÁLYRENDELETEK.

46.152/eln. VII—c. 1932. számú belügyminiszteri körrendelet.

Tárgy: *A tisztviselői kölcsönök kamatlábának mérséklése.*

A m. kir. pénzügyminiszter úrnak a Pénzügyintézet Központ igazgatóságához 62.102/II. a.—1932. szám alatt intézett átiratát az alábbiakban teljertartalmúlag közlöm:

„Értesítem a t. Igazgatóságot, hogy a közszolgálati alkalmazottak és nyugdíjasok részére az 1918:XXII. t.-c. értelmében folyósítható kölcsönök kamatlábát a jelen leiratom kézhezvétele után folyósítandó kölcsönökre nézve évi 8%-ban állapítom meg.

Egyben 1932. évi április hó 23-tól kezdődő érvénnyel évi 9%-ban állapítom meg a kamatlábat a megelőzően folyósított, de még teljesen le nem törlesztett kölcsönök közül azokra nézve, amelyeknél évi 9%-nál magasabb kamattal történt a folyósítás.

Ez utóbbiaknál a törlesztő részleteket mindamelllett továbbra is változatlanul az eredetileg megállapított összegekben kell az adósoktól beszédni és a kamatteljesítés folytán előálló kamatkülönbözetet a Pénzügyintézet Központ a végelszámolás alkalmával lesz csak köteles tőketörlesztésre elszámolni. Arról, hogy az adóstól az utolsó részlet fejében — a tőketörlesztésre fordítandó kamatkülönbözet betudásának a számbavételével — minő összeget kell levonni, a Pénzügyintézet Központ az illetékes számvevőséget kellő időben értesítse. Budapest, 1932. évi május hó 23-án. Dr. Korányi s. k.“

Budapest, 1932. évi augusztus hó 19-én.

3055/elnökség. — 1932. számú honvédelmi miniszteri körrendelet.

Tárgy: *Csendőrpáncsnokok jelentkezése fürdő- és üdülőhelyeken katonai állományú tényleges feljebbvalóknál.*

A Szolgálati Szabályzat I. rész 315. pont 2. bekezdésének kiegészítéseképpen, egyetértésben a m. kir. belügyminiszter úrral elrendelem,

hogy a fürdő- és üdülőhelyeken a csendőrpáncsnokok jelentkezése a fürdőevad tartama alatt, május hó 15-től október hó 1-ig terjedő időben elmarad.

Jelen körrendeletet elő kell jegyezni a Szolgálati Szabályzat I. rész 315. pontjánál.

Budapest, 1932. évi augusztus hó 2-án:

vitéz Gömbös Gyula s. k.
m. kir. honvédelmi miniszter.

85.000/1932. F. M. számú földművelésügyi miniszteri rendelet kivonata.

Tárgy: *A kaliforniai (San-José) pajzstetű elleni kötelező védekezésre kerteszetű telepek felülvizsgálatára és a faiskolai természetvények forgalmának szabályozására kiadott rendelet módosítása és kiegészítése.*

1. A 48.000/1932. F. M. számú rendelet szerint rendszeresített kétféle (fehér és piros) színű szállítási igazolványon kívül egy új szállítási igazolványt vezetnek be a fenti fertőzésmentes faiskolák természetvényei forgalombahozatalához.

Az a) alatt csatolt minta szerinti új igazolvány fehér színű lesz szürke keresztsávval.

2. A fenti szállítási igazolvány használatára jogosított tiszta faiskola ilyennek minősített telepéről — a 48.000/1932. F. M. számú rendelet V. fejezete alatt megjelölt egyéb feltételek és módzatok mellett — saját kerteszetű természetvényeit külföldre is szállíthatja. Külön kiemelem azonban, hogy az ilyen szállítványok csakis cíanozás megtörténte és annak igazolása után hozhatók akár belföldön, akár külföldre forgalomba.

III. Az e csoportba sorolható faiskolákra (kerteszetű telepekre) nézve a 48.000/1932. F. M. számú rendelet II. fejezet 2-ik bekezdése alapján szervezett helyi bizottság javaslatára — ha az állami rovarvadász állomás kiküldöttjének jelenlétében megejtett helyszíni szemle a kalifor-

¹ L! 7/Cs. K. — 1932.

*L! 83.000/vii.3. F. M.
des. 20. H/1935. m.*

114.193/VIII—a. 1932. számú belügy-miniszteri körrendelet.**Tárgy:** *Sajtótermék terjesztésének eltiltása.*

A m. kir. minisztérium a Berlinben megjelenő „Neuland“ című folyóirat terjesztését az 1914. évi XIV. t.-c. 10. §-a 3. bekezdése alapján eltiltotta, a kereskedelemügyi miniszter úr pedig e sajtótermék postai szállítási jogát megvonta.

E sajtótermék bárhol található példányai elkobzandók és terjesztői ellen eljárás indítandó.

Budapest, 1932. évi augusztus hó 30.

115.000/VIII—a. 1932. számú belügy-miniszteri körrendelet.*)**Tárgy:** *Politikai pártszervezetek egyenruha viselésének eltiltása.*

Ismételten előfordult, hogy magukat politikai pártoknak valló oly alakulatok és szervezetek tagjai, amelyeknek nincsenek kormányhatóságilag láttamozott, illetve jóváhagyott alapszabályaik, egységes formaruhában jelentek meg egyenként és csapatban, sőt egyesek a formaruhákhoz oldalfegyvert is viseltek.

Az érvényben lévő jogszabályok szerint ezideig csakis kormányhatóságilag láttamozott, illetve jóváhagyott alapszabályok alapján működő oly egyesületek tagjai viselhetnek bizonyos meghatározott alkalmakkor egységes forma-, illetve egyenruhát, jelvényeket és bizonyos felszerelési tárgyakat, amely egyesületek alapszabályai, vagy egyéb ugyancsak kormányhatóságilag láttamozott, illetve jóváhagyott szabályzatai, vagy szabályai az egyenruha, jelvények és felszerelési tárgyak (pl. derékszíj, vállszíj stb.) leírását és használatát is pontosan meghatározzák. Az ily egyesületek egyenruha, jelvény és felszerelési tárgyaik viselésére vonatkozó rendelkezéseket a 72.390/1922. és 257.349/1930.¹⁾ B. M. számú körrendeletek tartalmazzák.

Politikai pártok, valamint egyéb kormányhatóságilag láttamozott, illetve jóváhagyott alapszabályok nélkül működő társadalmi szervezetek, alakulatok tagjai, semmiféle egyenruhát, felszerelési tárgyat, — a pártjelvények kivételével, amelyek viseléséhez semmiféle hatósági engedély nem szükséges, — nem viselhetnek. És nem viselhetnek oly egységes felszerelési tárgyakat sem, amelyek verekedésre alkalmasak, pl. oldalfegyver, fokos, tör stb.

*) Kiadatott: Valamennyi törvényhatóság első tisztviselőjének, a m. kir. rendőrség budapesti és vidéki főkapitányának.

¹⁾ L. 25/Cs. K. — 1930

Es. 72. 21/1932.

Felhívom ezért Alispán, Főkapitány Urat, utasítsa az alája rendelt rendőrhatalóságokat, hogy az egyenruhát viselő egyéneket a legszigorúbban ellenőrizzék és ha azok egyesületi tagok, akkor velök szemben az elől említett két körrendelet rendelkezéseinek betartását ellenőrizzék. A politikai pártok, vagy más kormányhatóságilag láttamozott, illetve jóváhagyott alapszabályok nélkül működő szervezetek egyenruhát viselő tagjait pedig szigorúan igazoltassák le és ellenük az alábbi rendelkezéseknek megfelelően a kihágási eljárást haladéktalanul tegyék folyamatba.

Minden politikai párt, vagy egyéb kormányhatóságilag láttamozott, illetve jóváhagyott alapszabályok nélkül működő társadalmi szervezet, vagy alakulat tagja, ha egyenruhát és bármily egységes felszerelési tárgyat visel, amennyiben cselekménye súlyosabb beszámítás alá nem esik, kihágást követ el és öt kettőszáz pengőig terjedhető pénzbüntetéssel kell büntetni.

Ugyanígy kell büntetni azoknak a politikai pártoknak, valamint egyéb szervezeteknek, alakulatoknak a vezetőit is, amely pártba, vagy szervezetbe a kihágást elkövető egyének tartoznak, ha az egyenruha, vagy egységes felszerelési tárgyak viseléséről előzetesen tudomásuk volt és ennek megakadályozása iránt nem intézkedtek.

A kihágás miatt az eljárás a közigazgatási hatóságnak, mint rendőri büntető bíróságnak, a magyar királyi rendőrség működési területén pedig a magyar királyi rendőrség hatáskörébe tartozik.

Jelen rendelet a kihirdetést követő 8. napon lép életbe.

Budapest, 1932. évi augusztus hó 24-én.

154.107/1932. B. M. számú belügy-miniszteri körrendelet.*)**Tárgy:** *A m. kir. folyamőrségnek a fürdőzés ellenőrzésénél közreműködése.*

A m. kir. folyamőrség szervezéséről szóló 1922:XIV. t.-c. végrehajtását szabályozó 8270/1923. M. E. számú¹⁾ rendelet 5. §. B. fejezet harmadik bekezdésének 3-ik pontja a fürdőzés ellenőrzésénél való közreműködést a hajózható vízen a m. kir. révkapitányságok (hatósági jogkörrel felruházott révkirendeltségek) feladatává is teszi.

A révhatóságok és azok közegei ezirányú közreműködésének terjedelme tekintetében fel-

*) Kiadatott: Valamennyi törvényhatóság első tisztviselőjének, a m. kir. rendőrség budapesti és vidéki főkapitányának, valamennyi m. kir. esendőrkerületi parancsnokságnak és a m. kir. révfőkapitányságnak.

¹⁾ B. K. 1923. évf. 2161. lapon.

45.641/eln. VII—c. 1932. számú belügyminiszteri körrendelet.

Tárgy: *Vegyvi vizsgálatot igénylő anyagok beküldése.*

Gyakrabban előfordult, hogy örsök az Országos bírósági vegyészeti intézetet olyan vegyi vizsgálatok teljesítése céljából keresték meg, melyek a közigazgatási hatóságoknak mint rendőri hatóságoknak hatáskörébe tartozó kihágásokra vonatkoztak. Ezért felhívom a figyelmet arra, hogy élelmiszer hamisítás vagy egyéb ily kihágási ügyekben nem az említett intézethez kell fordulni, hanem a körzet szerint illetékes vegykísérleti állomáshoz. A közigazgatási területi beosztás szerint illetékes vegykísérleti és vegyvizsgáló állomásokról a kimutatást mellékelten kiadom.

Jelen rendeletemet a Szut. 450. pontjánál elő kell jegyezni.

Budapest, 1932. évi október hó 26-án.

46.527/eln. VII—c. 1932. számú belügyminiszteri körrendelet.

Tárgy: *Csendőr gazdasági tiszték és csendőr állatorvosok részére társasági zubbony rendszerezése; a csendőr gazdasági állományban a hajtóka színének megváltoztatása és mindkét állománycsoportban a kettős hajtóka megszüntetése.*

A Kormányzó Úr Ó Főméltósága magas elhatározásával a m. kir. csendőrség gazdasági tisztjei és állatorvosai társasági zubbonyának fekete alapszínben leendő rendszerezését, valamint a csendőr gazdasági állomány hajtókaiban *karmin vörös posztóban* való megállapítását, továbbá úgy a csendőr gazdasági állományuaknál, valamint az állatorvosoknál a jelenlegi *kettős hajtóka megszüntetését elrendelni méltóztatott.*

Fentiekből kifolyóan a következőket rendelem:

a) A csendőr gazdasági tiszték és állatorvosok részére a társasági zubbony beszerzése 1932. évi december hó 15-éig kötelező.

b) A csendőr gazdasági tiszték a tengerzöld hajtókaival készült dolmányt határidő nélkül tovább viselhetik. Új dolmány készítésénél azonban a karmin vörös hajtóka és karmin vörös szegély posztó alkalmazása kötelező.

c) A csendőr gazdasági tiszték és állatorvosok a kettős hajtókaival ellátott táborigzubbonyt, táborigsapkát és körköpenyt később meghatározandó időpontig változatlanul kihordhatják.

d) A csendőr gazdasági tiszték és állatorvosok köpenyén a kettős hajtóka megszüntetése folytán a köpeny szegély szintén a hajtóka színének megfelelő posztóból készül.

L. 19.615/eln. VII. r. 1935

60. DC. 19/1935.

A régi köpenyek ugyancsak később meghatározandó időpontig változatlanul kihordhatók.

Az acélzöld szegéllyel ellátott köpenyek kizáróan csak a régi hajtókaival viselhetők.

e) Új cikkek beszerzésénél azonban már az új egyszínű hajtóka megfelelő elkészítés kötelező.

f) A csendőr gazdasági tiszték hajtóka színének megváltoztatása következtében a csendőr gazdasági tiszthelyettesekre vonatkozóan külön rendeletben történik intézkedés.

Budapest, 1932. évi október hó 27-én.

46.544/eln. VII—c. 1932. számú belügyminiszteri körrendelet.

Tárgy: *«Cs—1.» (Szut.) szolgálati könyv helyesbítése.*

A „Cs—1.” jelzésű „Szervezeti és szolgálati utasítás a m. kir. csendőrség számára” című szolgálati könyv helyesbítésére a 3. pótléket, a vonatkozó helyesbítő szelvényekkel mellékelten kiadom.

A 3. pótléket a Szut. végén levő „Helyesbítések” ívének 10. folyó száma alatt kell nyilvántartani.

Budapest, 1932. évi október hó 25-én.

9.900/1932. I. M. E. számú igazságügyi miniszteri rendelet kivonata.

Tárgy: *Kihirdetett rögtönbíráskodás megszüntetése.*

Az 1931. évi szeptember hó 19-én 10.479/1931. I. M.¹ számú rendeletben és az azt megelőző rendeletekben kihirdetett rögtönbíráskodást az ország egész területén megszüntetem.

Budapest, 1932. évi október hó 10. napján.

Dr. Lázár Andor s. k.,
m. kir. igazságügyminiszter.

¹ L. 19/Cs. K.—1931.

155.868/1932. számú kereskedelemügyi miniszteri rendelet

Tárgy: *Nagysúlyu gép- és egyéb járművek vasúti átjárókon való áthaladásának engedélyezése és a szükséges övrendszabályok megtartása.*

A vasúti pálya s az azon lebonyolódó személy- és árufuvarozás biztonságának, valamint a vasúti pályán áthaladó (keresztezé) közúti közlekedés rendjének biztosítása végett — az 1929:XXXII. t.-cikk 3. §-ában kapott felhatalmazás alapján a m. kir. belügyminiszter úrral egyetértőleg a következőket rendelem:

1. §.

Gőzekét, cséplőgépet, úthengert, továbbá négyezer kilogramm vagy ennél nagyobb súlyú egyéb gép- vagy járművet vasúti pályát ke-

családi neve a 42.703/III—a. 1932. számú határozattal „Endrődfalvi“ névre lett átváltoztatva.

Személyi és erkölcsi okmányai helyesbítendők.

(149.392/VII—c. sz. 1932. november 8.)

Ranghelyesbítés:

Pap János I. tiszthelyettesnek az 1929. évi 2. számú Csendőrségi Közlönyben kihirdetett alhadnagyi kinevezésének hatálya 1927. évi november hó 1-ével, 1927. évi november 1-ei ranggal és 54.5 rangszámmal állapítatik meg.

Sorol: Poschner Ferenc alhadnagy elé.
(149.289/VII—c. sz. 1932. november 7.)

Helyesbítés:

A folyó évi 19. számú Csendőrségi Közlönyben megjelent Neki Ernő csendőr gazdasági tiszthelyettes névváltoztatására vonatkozó 148.491/VII—c. 1932. számú rendelet hatályon kívül helyeztetik.

(149.275/VII—c. sz. 1932. november 5.)

Dr. vitéz Keresztes-Fischer Ferenc s. k.

SZABÁLYRENDELETEK.

46.562/eln. VII—c. 1932. számú belügyminiszteri körrendelet.

Tárgy: *A társasági zubbony gombolása.*

A társasági zubbonyok gombolása tekintetében felmerült kételyek elosztatása végett közlöm:

A társasági zubbonyt rendszeresítő 45.540/eln. VI—c. 1931. számú körrendelet (megjelent az 1931. évi 10. számú Csendőrségi Közlönyben) 2. bekezdése szerint a társasági zubbony, az ott felsorolt különbségekkel, azonos az „A—26.“ jelzésű szolgálati könyv III. R. 32. lapoldalán leírt zsinóros zubbonyal. Ez utóbbi határozvány szerint a zubbony jobboldali előrész, 7.5 cm-nyire, a baloldali 1.5 cm-nyire terjed túl a test függőleges középvonalán. Gombolásnál a *baloldali rész* fedi a *jobboldalt*. A mellzsinórok úgy vannak alkalmazva, hogy a *markógombok a baloldali* előrészre vannak felvarrva; a gomblyukat képező zsinórhurok pedig a jobboldali előrészre.

A súlyos gazdasági helyzetre való tekintettel megengedem, hogy a téves értelmezés folytán a szabályokkal ellentétes gombolással netán készült társasági zubbonyokat az érdekeltek minden korlátozás nélkül elviselhessék.

Ezt a rendeletet az előbb említett rendeletnél elő kell jegyezni.

Budapest, 1932. évi október hó 29-én.

105.520/VII—b. 1932. számú belügyminiszteri körrendelet.

Tárgy: *Közszolgálati alkalmazottak félárú vasúti menetjegy váltására jogosító arcképes igazolványainak kiállítására az 1933. évre.*

A közszolgálati alkalmazottak részére kiadható félárú menetjegy váltására jogosító arcképes igazolványoknak az 1933. évre való kiállítására és érvényesítésére nézve, a m. kir.

L. 109.563/vii. v. 1933

As. DC. 10/1933.

kereskedelemügyi miniszter úrral történt megállapodás alapján közlöm, hogy erre vonatkozólag az eddig követett s az 1931. évi 21. számú Csendőrségi Közlönyben közzétett 118.201/VI—b. 1931. számú körrendelettel közölt eljárás érvényben marad az alábbi kiegészítésekkel.

Az igényjogosultság, valamint az utazási kedvezmény mérve, továbbá a 24 P. térítési illeték változatlanul megmarad. A 24 aranypengő térítési összegből az igényjogosult családfő és felesége után az államkincstár az eddig is vállalt 16 aranypengő összeget továbbra is megtéríti, míg a fennmaradó 8 aranypengő különbözetet, valamint a gyermekek után a teljes 24 aranypengőt, a családfők maguk viselik.

A kiállítási, illetve érvényesítési illeték összege továbbra is változatlanul, vagyis az érvényesítési határidőn belül minden egyes arcképes igazolvány után kiállítás (új igazolvány) esetében 2 arany pengő, érvényesítés esetében pedig 1 arany pengő illetéket kell igényjogosultaknak a térítési összeggel egyidejűleg befizetniök. Az érvényesítési időtartamon túl kérelmezett arcképes igazolványok kiállítása és érvényesítése után a fentebb megállapított kezelési illetéken felül még 3 aranypengő pótilleték fizetendő.

Az igényjogosult tényleges csendőregyének és családi pótlékban részesülő feleségük, valamint 10 éven felüli gyermekeik arcképes igazolványai után járó térítési összeget a kiállítási, illetve érvényesítési díjjal együtt az illetékes gazdasági hivatalok érdekeltektől beszedik és bármely postahivatalnál postátakarékpénztári befizetési lappal a kérvény (kimutatás) tárgyalására illetékes államvasúti üzletvezetőség csekkszámhája javára befizetik s a befizetési lap „Elismervény“ szelvényét az üzletvezetőséghez elküldendő kimutatáshoz

A rendőrhatósági előzetes engedély megszerzése és a rendőrhatósági felügyelet tekintetében azonban ezek is az 5481/1914. M. E. számú³ rendelet 2. §-ának a rendelkezései alá esnek.

Ez a rendelet azonnal hatályba lép és azt a belügyminiszter hajtja végre.

Budapesten, 1932. évi október hó 25-én.

vitéz Gömbös Gyula s. k.
m. kir. miniszterelnök.

³ B. K. 1914. évf. 483. lapon.

4.081/1932. kih. számú belügyminiszteri körrendelet.*)

Tárgy: Csendőrtanuk idézése a rendőri büntető-eljárásban.

A csendőrkerületi parancsnokságok felterjesztéseiből arról értesültem, hogy egyes vármegyék területén a feljelentést tevő csendőröknek, mint tanuknak a kihágási ügyekben való megidézése olyan nagyarányú és olyan sok idővesztéssel jár, hogy a csendőrök a közbiztonsági szolgálatot nehezen tudják ellátni. Ennek az eljárásnak a szabályozása végett és a közbiztonsági szolgálat zavartalan biztosítása céljából felhívom Cím figyelmét az alábbiakra.

A Rbsz. 103. §. 1. bek. szerint minden ügyet lehetőleg egy tárgyalással kell befejezni, a Rbsz. 106. §-a szerint pedig a tárgyalásra — ha ez a bizonyítás céljából szükséges — meg kell idézni a terheltet kívül azokat a tanukat is, akik az ügy lényeges körülményeiről tehetnek vallomást. A Rbsz. 146. §-a szerint a bizonyítás befejeztével a terheltet az utolsó szó mindig megilleti, ennél fogva a terhelt a még jelenlevő tanuk vallomására észrevételeket tehet, szükség esetén pedig a tanukkal szembeállítható. A tanuk megidézése a tárgyalásra még azért is szükséges, mert a Rbsz. 153. §-a szerint az ítélet csak a tárgyaláson felvett vagy felhozott bizonyítékokra alapítható.

Az esetben, ha a csendőrök által tett feljelentésekben tanuképpen polgári egyének is vannak megjelölve, tanuként a tárgyalásra csak a polgári egyéneket kell megidézni, míg a csendőrök megidőzését teljesen mellőzni kell és csak akkor kell őket egy újabb tárgyalásra megidézni, ha a polgári tanuk megnyugtató és elfogadható bizonyítékot nem szolgáltatottak és ez a csendőrtanuk kihallgatásától a siker reményével várható.

* Kiadatott: Valamennyi törvényhatóság első tisztviselőjének, Budapest székesfőváros polgármesterének és a m. kir. rendőrség budapesti és vidéki főkapitányának, mint másodfokú rendőri büntetőbíráknak.

Ez esetben is azonban elegendő, ha a tárgyalásra csak a járőrvezető csendőrt idézik meg, mint tanut.

A csendőrök részére kiadandó idézések ügy csoportosítandók, hogy a megidézett csendőr egyidőben számos általek feljelentett kihágási ügyben egyszerre tehessen vallomást.

Az egy örsön szolgálatot teljesítő csendőrök közül a kihágási ügyek megfelelő csoportosításával ugyanazon napra legfeljebb csak két csendőrt lehet megidézni.

Elsősorban azokat a kihágási ügyeket kell tárgyalni, amelyekben a csendőrök megidézettek, hogy mielőbbi kihallgatásuk után a szolgálat érdekében késedelem nélkül elbocsáthatók legyenek.

Felhívom Címet, utasítsa az elsőfokon eljáró rendőri büntetőbírókat e rendeletem pontos betartására, mely esetben a csendőröknek, mint tanuknak kihágási ügyekben való idézése lényegesen csökkenni fog és a közbiztonsági szolgálat zavartalanul ellátható lesz.

Budapesten, 1932. évi november hó 8-án.

46.745/elh. VII—c. 1932. számú belügyminiszteri körrendelet.

Tárgy: M. kir. honvédség és katonailag szervezett más testületek tagjának bíróság vagy más hatóság elé idézése és ott megjelenése tárgyában kiadott rendelethez végrehajtási határozványok.

A folyó évi 13. számú Csendőrségi Közlönyben közzétett 2410/1932. M. E. számú rendelet végrehajtásaképpen a következőket rendeltem:

1. A polgári büntetőbíró vagy a bűnvádi eljárásra hivatott más hatóság elé gyanúsított, terhelt, vagy vádlottként, illetőleg elítéltként idézett tisztnek (hasonlóállásúnak) az illető hatóság előtt mindenkor polgári ruhában kell megjelennie. Ugyancsak polgári ruhában kell megjelenni a fentebb említett kormányrendeletben megjelölt bármely hatósághoz más minőségben (tanu-, fő- vagy pótmagánvádlóként stb.) előállított letartóztatásban levő tisztnek (hasonlóállásúnak) is.

2. Minden más esetben a polgári hatóságok előtt egyenruhában megjelenő tisztnek (hasonlóállásúnak) „egyszerű öltözet”-et kell viselnie szolgálati jelvény nélkül.

3. Azok a honvéd, csendőr stb. egyének, akiket a tárgyalás alkalmával bárki részéről sérelem ér, tanusítsanak katonához illő önuralmat és higgadságot s tartózkodjanak minden olyan magatartástól, amely a tárgyalás rendjét veszélyeztetné. Minthogy ily esetben a szükséges védelmet az eljáró hatósági személy van hivatva nyújtani és ez gyako-

L. 19. 991/dec. 11. c. 1935
dec. 11. 27/1935

is legimpari
gi jogjainak
mib

is legimpari
comindum

L. 195-19/dec. 11. c.
dec. 18/1935

rolja a megtorlás jogát is, a szükséghez képest ennek az intézkedését kell kikérni.

4. Ha a honvédség vagy a katonailag szervezett más testületek tagjaihoz kihallgatásuk során olyan kérdések intéztek, amelyeknek tárgyát — megítélésük szerint — a hivatali (szolgálati) titok körébe tartozó tény képezi, a válaszadást a titoktartás kötelességére való hivatkozással meg kell tagadni.

5. Ha a kísérő kirendelése esetén (lásd a kormányrendelet 2. §-át) a kihallgatás az állomáshelyen kívül történik, a megidézett egyén előljáró parancsnoksága haladéktalanul keresse meg az idéző hatóság székhelyén lévő állomásparancsnokságot (csendőrsparancsnokságot) egy kísérő kirendelése és ennek oly értelmű utasítása iránt, hogy a kihallgatásra kitűzött időpontban a kihallgatást fogadó hatóság idézésében megjelölt hivatali helyiség előtt a megidézett egyén megjelenését várja be.

A kísérőt az őt kirendelő parancsnokság egy a kísérői minőség igazolására szolgáló hivatalos irattal lássa el.

6. Csendőregyének kísérőjét csendőrsparancsnokságok útján kell kirendelni.

Budapest, 1932. évi november hó 25-én.

105.027/VII—b. 1932. számú belügyminiszteri körrendelet.

Tárgy: Szolgálati utazások alkalmával felszámítható illetmények tárgyában kiadott körrendelet módosítása.

Téves felszámítások elkerülése végett a szolgálati utazások alkalmával felszámítható illetmények tárgyában kiadott 156.600/VI—b. 1925. számú (közzétéve az 1925. évi 9. számú Csendőrségi Közlönyben) körrendeletet az alábbiak szerint kell kiegészíteni.

A 7. oldalon az 1. §. 4. pont a) alpontjának tizenkettedik bekezdése után „A vasúti, vagy hajó jegy menetárát egyáltalában nem számíthatják fel azok a személyek... stb.” szöveg elé a mellékelt kiadott szelvényt kell beragasztani a következő szöveggel:

„Az előbbi két bekezdésben foglalt rendelkezés csak a tényleges állományú csendőregyénekre vonatkozik, azaz a fentiek szerint illetékes térítési díjat csak az alkalmazott után lehet felszámítani. Családtagok után ezen térítés nem illetékes; viszont költözködési utazásoknál a jelen rendelet 4. §. 2. B) pont a) alpontja szerint a kincstár terhére továbbított családtagok után, a teljes vasúti viteldíj számítható fel.

Nyugállományú (várakozási illetékekkel szabadságot) csendőregyéneknek felülvizsgálatra

való berendelésük alkalmával az őket megillető vasúti kocsiosztály után illetékes teljes összegű vasúti viteldíj felszámítására van igényük“.

Budapest, 1932. évi november hó 25-én.

105.642/VII—b. 1932. számú belügyminiszteri körrendelet.

Tárgy: Csendőrségi zsebkönyv elhelyezési adatainak helyesbítése.

Az 1932. évi csendőrségi zsebkönyv elhelyezési adatainál az alábbi változásokat kell keresztül vezetni:

A székesfehérvári II. kerületnél:

a 119. lapoldalon *Csolnok-augusztatelepi* őrsnél törlendő: „P. T. Uvá. Dorog 45 km.“ és helyette beírandó: „P. T. Csolnok 16 km., Uvá Dorog 45 km.“

A pécsi IV. kerületnél:

a 139. lapoldalon a *szentlőrinci* őrsnél törlendő: (10 gy.), Okorág 1836 km., Rózsafa 1111 km., Szentdienes 838 km., Monosokor 1686 km., Katádfa 14 km., Bánfa 133 km., Dencsháza 1625 km., helyette felveendő: „(9 gy.); Boda 98 km., Nagyváty 72 km., Nyugatszenterzsébet 10 km.“;

a *bakcsi* őrsnél törlendő: „(7 gy.)“ és helyette beírandó: „(6 gy.)“;

a *bükkösi* őrsnél törlendő: „(7 gy.)“, Nagyváty 8 km., Nyugatszenterzsébet 8 km.“ és helyette beírandó: „(6 gy.)“;

a *szabadszentkirályi* őrsnél törlendő: „(8 gy.) Boda 1001 km., Sumony 137 km.“ és helyette beírandó: „(6 gy.)“;

a *sellyei* őrsnél törlendő: Marócsa 77 km.“;

a *szabadszentkirályi* őrs után mint új őrsöt fel kell venni: „Dencsháza. (6 gy.) P. T. Uvá. Szigetvár 75 km., Kk. Bánfa 3 km., Katádfa 34 km., Monosokor 105 km., Marócsa 128 km., Okorág 9 km., Rózsafa 63 km., Sumony 93 km., Szentdienes 77 km.“;

a 140. lapoldalon a *tolnai* őrsnél törlendő: „(12 gy.)“ és helyette irandó: „(14 gy.)“;

a *bátaszéki* őrsnél törlendő: „(14 gy.)“ és helyette irandó: „(12 gy.)“;

A 143. lapoldalon „Zamárdi“ törlendő és helyette „Balatonzamárdi“ irandó.

A szegedi V. kerületnél:

a 151. lapoldalon „2. szakasz: Kiskunfélegyháza“ a hozzátartozó őrsökkel együtt törlendő, a *kunszentmiklósi szakasz* száma „1.“

rokkantsága annyira gátolja, hogy emiatt eggyel több segédet kénytelen alkalmazni, ezt az egy segédet az általános kereseti adó minimális alapjának a megállapításánál figyelembe venni nem szabad.

3. §.

Az eljárást a pénzügyminiszter rendelettel szabályozza.

4. §.

Jelen rendelet 1933. évi január hó elsején lép életbe.

Budapest, 1932. évi december hó 22-én.

vitéz Gömbös Gyula s. k.
m. kir. miniszterelnök.

45.022/eln. VII—c. 1933. számú belügyminiszteri körrendelet.

Tárgy: „Csendőrnapi» megünneplésének szabályozása.

A Kormányzó Úr Ó Főméltósága — az ugyanezen Csendőrségi Közlönyben közzétett legfelsőbb elhatározásával — a m. kir. csendőrség részére, a „közbiztonsági szolgálat szervezéséről“ szóló 1881. évi III. t.-c. szentesítésének napját, február hó 14-ét „Csendőrnapi“ként megállapítani méltóztatván, e „Csendőrnapi“ megünneplésére az alábbiakat rendelem:

1. A csendőrnapi csendőrségi szünnap. Hatalszthatatlan szolgálati teendőket végezni kell.

2. A csendőrségi laktanyákat fel kell lofogózni.

3. Csendőrtiszti és őrsállomásokon az összes szolgálatmentes tisztek és legénység, válásfelekezeti szerint, Istentiszteleten jelennek meg. Öltözet: Renden és soronkívüli dísz.

4. Nagyobb csendőrtiszti állomásokon, az Istentisztelet befejezése után, a laktanyában a parancsnok által megbízott tiszti az állomáson lévő összes tisztek és legénység jelenlétében, a csendőrség történetének vázlatos ismertetése mellett, a nap jelentőségét rövid előadás keretében méltatja. Kikülönített szárny székhelyeken és őrsállomásokon a parancsnok méltatja a nap jelentőségét. Az őrsparancsnokoknak a szükséges útmutatást minden esetben a szárnyparancsnok adja meg.

5. Tiszti és altiszti étkezdékben, továbbá őrsőkön is közös bajtársi ebéd, a Szolgálati Szabályzat I. rész 281. pontja értelmében.

6. Csendőrtiszti állomásokon a helybeli viszonyoknak megfelelően a honvédparancsnokságok, polgári és egyházi hatóságok vezetőit is meg kell hívni.

Budapest, 1933. évi január hó 24-én.

106.597/VII—b. 1933. számú belügyminiszteri körrendelet.

Tárgy: Közlekedési segélyre való igényjogosultság újabb szabályozása.

A közlekedési segélyre való igényjogosultságot a 157.247/VI—b.—1925., továbbá a 700.154/VI—b.—1932., valamint a 256.135/VII—b.—1932. számú rendeleteimben foglalt egyéb határozványok és megszorítások épségben tartása mellett, az 1933. évi február hó 1-től kezdődőleg az alábbiak szerint szabályozom:

1. Budapest székesfőváros vámterületén belül lakó és az ezidőszert közlekedési segély élvezetében álló, illetve arra az eddigi határozványok szerint igényrel bíró csendőregyének a közlekedési segély élvezetében további rendelkezésig megmaradnak.

Ha azonban nevezettek az 1933. évi február hó 1-én, vagy ezen időpont után szabad elhatározásukból költözködnék, illetve lakást cserélnék, — miután a viszonyok változása folytán most már elég bérbevehető lakás áll rendelkezésre és a lakások bérének csökkenése folytán a rendszeresített lakáspénzből 4 km. körzeten belül megfelelő lakás bérelhető — a közlekedési segélyre való igényük megszűnik, tekintet nélkül arra, hogy közelebb, vagy még távolabb béreltek lakást. Ezek részére a közlekedési segély még akkor sem illetékes, ha az újonnan bérelt lakás és a szolgálati beosztás (alkalmaztatás) közötti távolság a 4 km.-t meghaladja.

2. Jövőben pedig a közlekedési segélyt csak azoknak a Budapesten állomásozó és a székesfőváros vámterületén belül lakó, családi pótlék élvezetében álló, tényleges állományú csendőregyéneknek fogom odaítélni:

a) akiknek az 1933. évi február hó 1-ei időpont után szolgálati beosztásuk (alkalmaztatásuk) helye akként változik, hogy a lakás és a szolgálati alkalmazás közötti távolság a 4 km.-t meghaladja;

b) akiknek szolgálati beosztásuk (alkalmaztatásuk) helyétől 4 km.-nél távolabb fekvő kincstári (természetbeni) lakás hivatalból utaltatott ki.

3. Lakásváltoztatás esetén azonban a 2. pont alapján engedélyezett közlekedési segélyre való igény az 1. pont értelmében szintén megszűnik.

A jelen rendelet 2. pontja szerint előterjesztett kérelmeknél a helyi hatóság ama igazolását, hogy illetményeszerű lakás a hivatalos helyiség 4 km.-nyi körletén belül nem bérelhető, mellőzni kell.

Vidéki városokban szolgálatot teljesítő csendőregyéneknek közlekedési segélyre egy-

2. 7/CS. TK. 1942.

2. 16/CS. TK. 1943.

I. hóban:

az „Elsősegítésgnyújtás“ 22—28. rovatában az egész szöveget törölni és helyette „“ kell tenni;

II. hóban:

az „Elsősegítésgnyújtás“ 15—21. rovatban „Megfagyás után „“ -ot tenni és „napszúrás“ szöveget törölni kell;

V. hóban:

a „Közlekedési kodex“ 22—28. rovatba folytatónak be kell írni: „2. p., 127.000/1932. B. M. rend. (••) 1. §. 1., 7—9. p., 6. §.“ szöveget kell írni. Lábjegyzet gyanánt be kell írni: „(••) 1/Cs. K. 1933.“;

VI. hóban:

a „Közlekedési kodex“ 1—7., 8—14. és 15—21. rovatokban levő egész szöveget törölni kell. Helyettük be kell írni:

1—7-ig: „127.000/1932. B. M. rend. 8—9. §.“,
8—14-ig: „127.000/1932. B. M. rend. 14. §.“,
15—21-ig: „66. §. (1—3. bek.), 68. §. (1. bek.)“,
22—28-ig a „77“ elé be kell szúrni: „72. §. (1—2. bek.)“.

Az első üres vízszintes rovatban a „Tantárgy“ rovatba: „Elsősegítésgnyújtás. 108.421—1927. N. M. M. rend.“; a felvétetett rovatba: „táj.“; az 1—7. rovatba: „Napszúrás elleni védekezés.“; a 8—28. rovatba: „Vizbőrlentés és a 155.600/1926. B. M. rend. (••)“ szöveget kell írni.

Lábjegyzet gyanánt be kell írni: „(••) 14/Cs. K. 1926.“;

VII. hóban:

a „Büntetőtörvénykönyv a kihágásokról“ táj. 1—7. rovatba be kell írni: „155.868/K. M. 1932. rend. (••)“.

Lábjegyzet gyanánt be kell írni: „(••) 21/Cs. K. 1932.“;

VIII. hóban:

a „Büntetőtörvénykönyv a kihágásokról“ táj. 1—7. rovatba be kell írni: „155.868/K. M. rend.“;

X. hóban:

a „Közlekedési kodex“ tan. 1—7. rovatba be kell írni: „127.000/1932. B. M. rend. 16—18. §.“;

XII. hóban:

a „Szut.“ táj. 15—21. rovatban „és a 155.600/1926. B. M. rend. *)“ szöveget törölni kell.

Az első üres vízszintes rovatban a „Tantárgy“ rovatba: „Elsősegítésgnyújtás. 108.421—1927. N. M. M. rend.“; a „Felvétetett“ rovatba „táj.“; az 1—7. rovatba: „Fagyás elleni védekezés.“ szöveget kell írni.

A lábjegyzetben a „“ alatti szöveget törölni kell.

Továbbá a 12/Cs. K. 1932. számában megjelent 45.474/eln. VI—c. 1932. számú rende-

lettel kiadott „Irányelvek a térképírás, olvasás és rajzoláshoz“ melléklet hátlapján levő minta jobbhasáb második felében előforduló „15—25“-öt „16—29“-re kell helyesbíteni.

Fenti helyesbítéseket a „Helyesbítések“ ive 8. folyószáma alatt kell nyilvántartani.

Budapest, 1933. évi február hó 8-án.

45.194/eln. VII—c. 1933. számú belügyminiszteri körrendelet.

Tárgy: Tollas csendőrkalap leírása.

Az 1921. évi június hó 28-án kelt 19.043/eln. 5.—1921. sz. H. M. rendelettel kiadott egyenruházati rendelet (csak a tiszti parancsnokságoknál van meg) II/1. pontjában rendszerezített tollas csendőrkalap leírását az alábbiakban közlöm:

A csendőrkalap az 1. ábra szerinti alakban fekete keményített gyapjúnemezből készül.

A kalaptető mérsékelten kidomborodik. A kalap karimája elől és hátul 15—17 mm-re lefelé és mindkét oldalon 35—40 mm-ig felfelé van hajlítva. A kalap karimájának széle hajlított acéldróttal van körülvéve, mely a karima szélének belső felén van felvarrva és az így merevített karima egy darabból álló keskeny fekete lakkborjubőrrel van beszegve.

A fejnyílás belsejében szattyánbőrből készült és egy darabból álló barna színű veríték-bőr oly módon van varrva, hogy az a kalapnyílás szélén bevarrva és befelé felhajlítva van.

A kalap teteje belülről sellakos papírral van beragasztva s azután az egész kalap oly módon van fekete klottal bélelve, hogy a klott a kalaptető és oldalfalakhoz kaucsukkal van hozzáragasztva.

A tisztek kalapja fehér selyemmel van bélelve.

A kalapkúp belsejében, közvetlenül a tető szélén, mindkét oldalt 1—1 tövisnélküli görgős rézcsat van felerősítve.

A kalapkúp bal külső oldalfalán a kalaptetőtől 20—30 mm-nyire feketére fényezett lemezcsekével körülszegett 7 mm átmérőjű szelelőlyuk van átütve.

Ugyanezen az oldalon, elől a karima belső szélétől 6 mm-nyire a kalapnemezből készült és mérsékelten hátrafelé hajló tollforgótartó van ráöltve, mely a tollforgó és a tábori jelvény feltűzésére szolgál. A tollforgótartó magassága elől 50 mm., hátul 45 mm., szélessége fent 36 mm., lent 26 mm és úgy van felvarrva, hogy alsó szélének közepe a balszemvonalába esik.

A tollforgótartó felső két sarka fölött közvetlenül, a szelelőlyukakkal azonos 1—1 lyuk van átütve, melyek a tollforgónak a kalaphoz való megerősítésére szolgálnak.

(Cs.K. 4/1933 sz.)

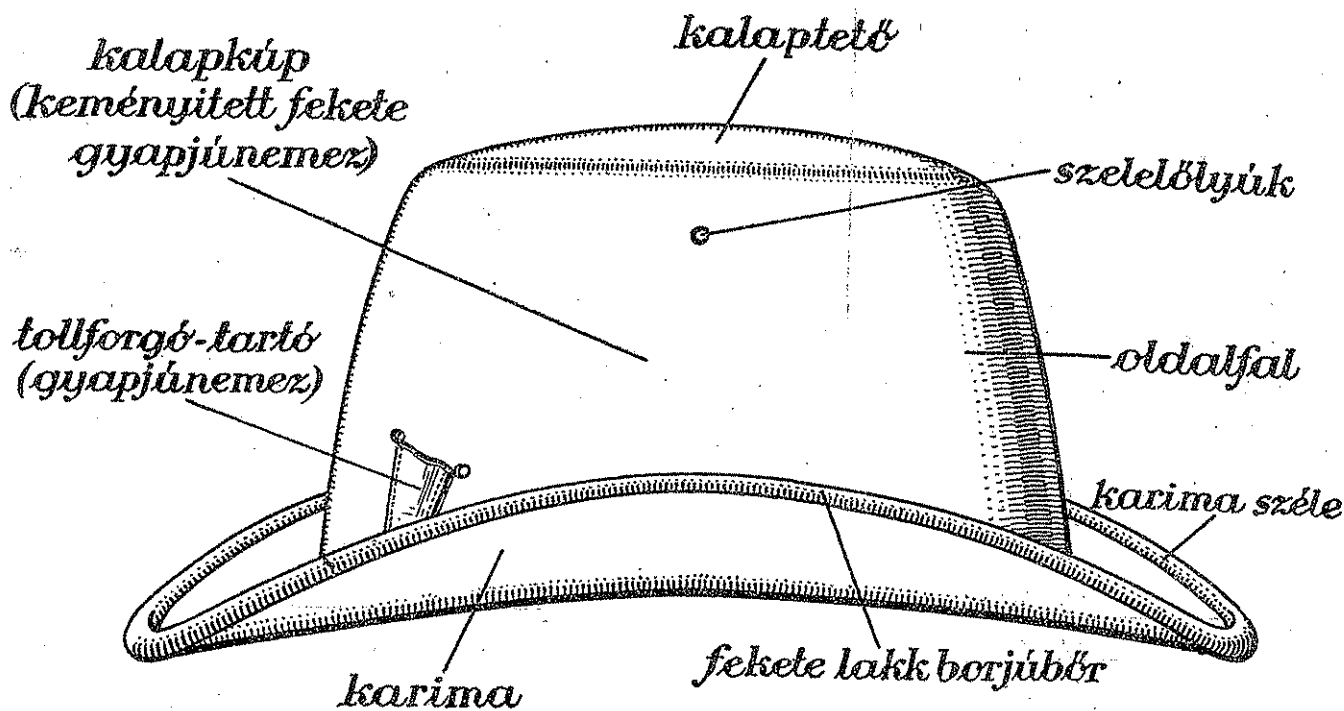

1. ábra

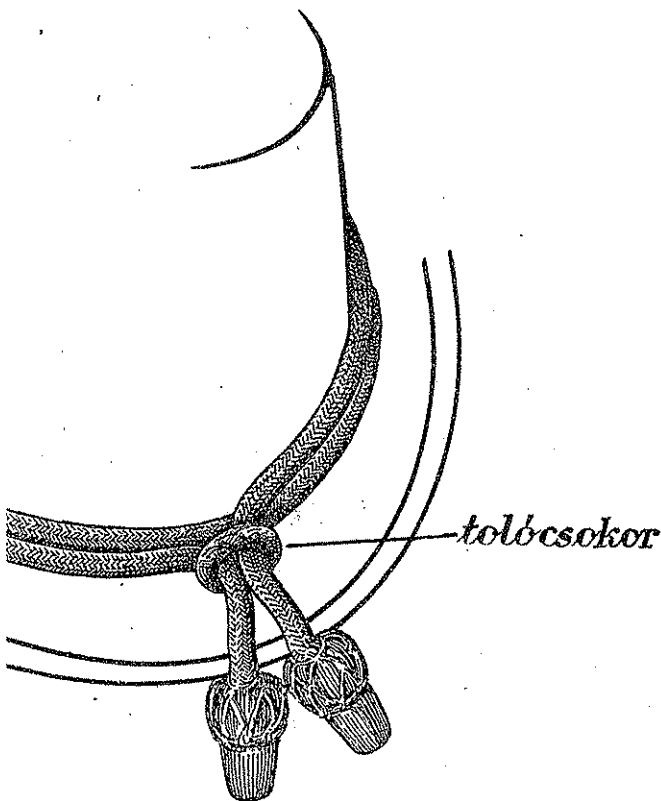

3. ábra

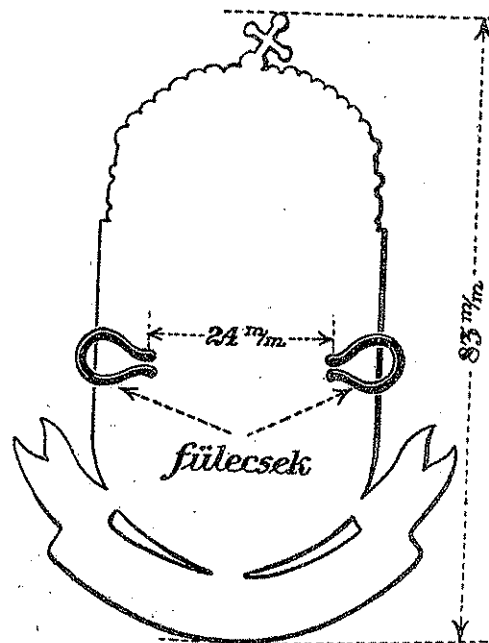

4. ábra

szelvényük

-oldalfal



makk

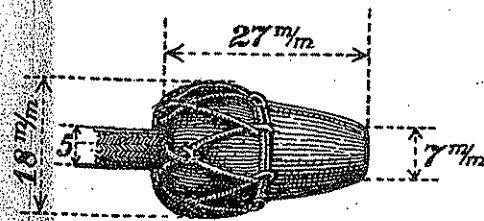

2. ábra

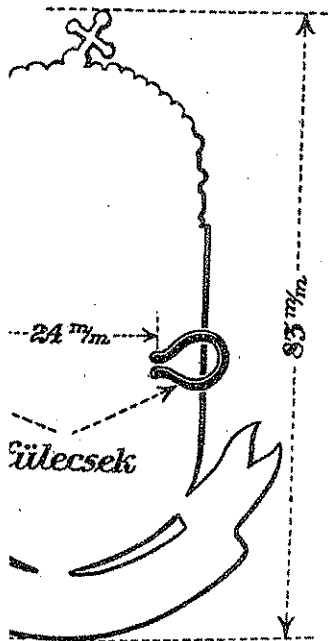

ábra



5. ábra



3. ábra



4. ábra

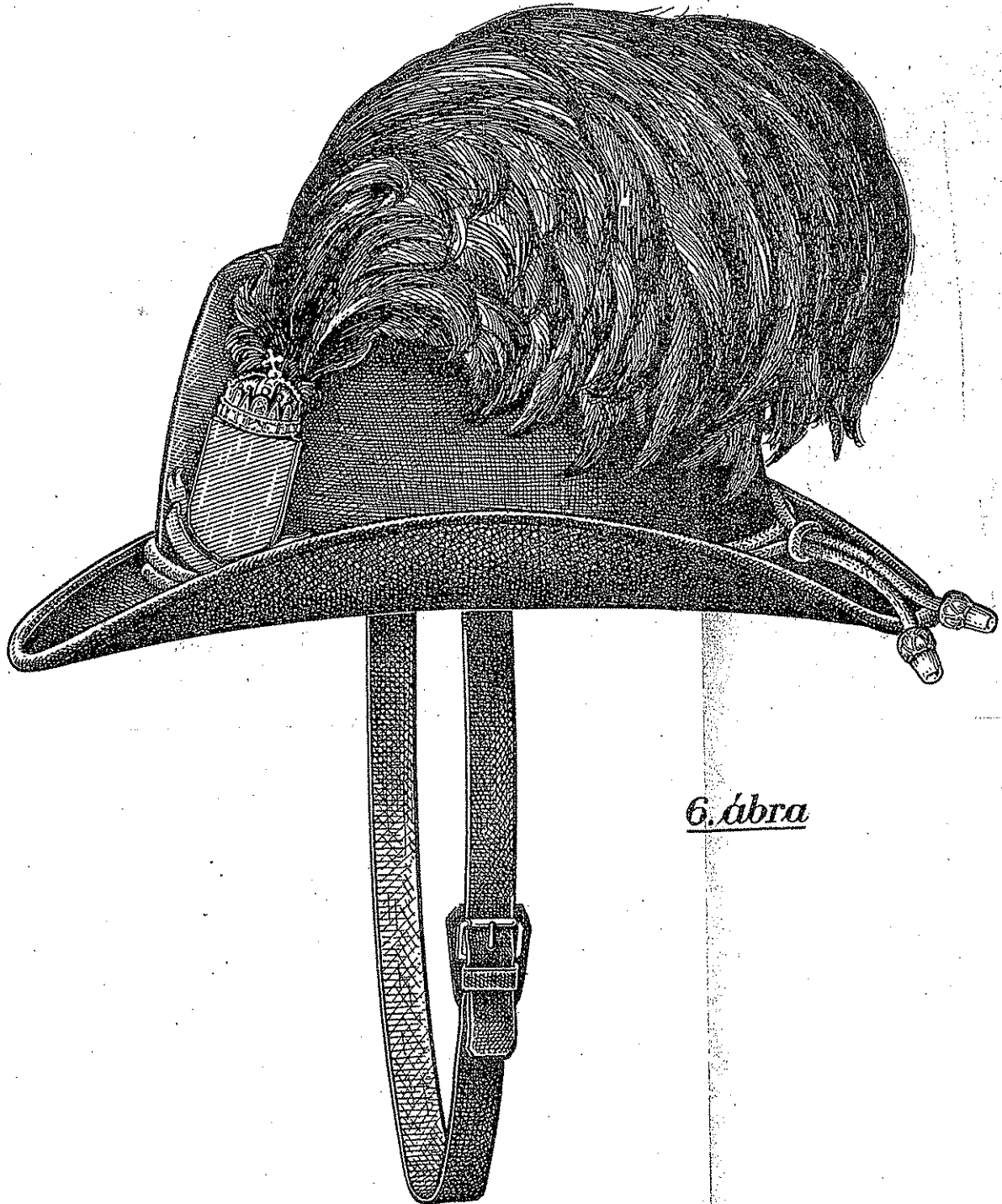

6. ábra



7. obra

SZABÁLYRENDELETEK.

A m. kir. minisztérium 1933. évi 3.300. M. E. számú rendeletének kivonata.

Tárgy: Budapest székesfővárosban és környékén a félbarna kenyér árának megállapítása.

Az egyes gabonaneműek értékesítése érdekében szükséges intézkedésekről szóló 1930. évi XXII. t.-c. 54., továbbá az 1884. évi XVII. törvénycikbbe iktatott ipartörvény módosításáról szóló 1922:XII. t.-c. 58. §-ában kapott felhatalmazás alapján, a m. kir. minisztérium a kenyér árának megállapítása tárgyában a következőket rendeli.

1. §.

Budapest székesfővárosban és a következő városokban és községekben: Albertfalván, Budafokon, Csepelen, Kispesten, Palotaújfalu, Pestszentérzsébeten, Pesthidegkúton, Pestszentlőrincen, Pestújhelyen, Rákospalotán, Rákosszentmihályon és Újpesten az eddig „félbarna“ elnevezéssel forgalomba hozott és ennek a minőségnek megfelelő kenyér kicsinybeni eladási ára, a m. kir. minisztérium további rendelkezéséig, nem lehet magasabb kilogrammonként 40 filléernél. Ez az eladási ár nem vonatkozik az étkezési üzemekre.

2. §.

Amennyiben cselekménye súlyosabb büntető rendelkezés alá nem esik, kihágást követ el és pénzbüntetéssel büntetendő az a sütőiparos, (pék, kenyérgyár, stb.), aki az 1. §-ban megjelölt kenyeret az előírtnál rosszabb minőségben állítja elő és hozza forgalomba.

A kihágás büntetése 15 napig terjedhető elzárás, ha azt olyan egyén követi el, aki ilyen kihágás miatt jogerős ítélettel már meg volt büntetve és büntetésének kiállása óta két év még nem telt el.

A jelen §-ba ütköző kihágás miatt I. és II. fokon az eljárás a közigazgatási hatóságnak, mint rendőri büntető bíróságnak a hatáskörébe tartozik.

3. §.

A „félbarna“ kenyérré megállapított legmagasabb ár túllépésével elkövetett büntetendő cselekmények az 1920. évi XV. t.-c. hatálya alá esnek.

4. §.

Ez a rendelet kihirdetése napján lép életbe.

Budapest, 1933. évi március hó 20-án.

vitéz Gömbös Gyula s. k.
m. kir. miniszterelnök.

45.480/eln. VII—c. 1933. számú belügyminiszteri körrendelet.

Tárgy: Szörmevallás színe.

Az 1931. évi 10. számú Csendőrségi Közlönyben megjelent 45.540/eln. VI—c. 1931. számú körrendelet mellékleteként megjelent Öltözeti táblázatban a menetöltözetre vonatkozó Megjegyzések rovat 2. pontjában a „hidegben“ és a „szörmevallás“ szavak közé a következő szöveget kell beszúrni: „kávébarna színű.“

Budapest, 1933. évi április hó 7-én.

45.545/eln. VII—c. 1933. számú belügyminiszteri körrendelet.

Tárgy: Március 15-ének megünneplése. Körrendelet helyesbítése.

Az 1928. évi 5. számú Csendőrségi Közlönyben megjelent 45.294/eln. VI—c. 1928. B. M. számú körrendelet 4. bekezdése 2. sorában a „(Szut. 137.)“ szöveget törölni kell.

Budapest, 1933. évi április hó 7-én.

46.111/eln. VII—c. 1933. számú körrendelet.

Tárgy: A szolgálatba induló csendőr (járőr) által elviendő tárgyak.

A Szut. 207. pontjában jelzett „Öltözeti és felszerelési szabályzat a m. kir. csendőrség számára“ című szolgálati könyv kiadásáig, a szolgálatba induló csendőr (járőr) által elviendő tárgyakat a csatoltan kiadott „Áttekintés“-ben sorolom fel.

Az „Áttekintés“-sel az örsök rendszeresített létszámuknak megfelelő példányszámmal látatnak el oly célból, hogy azok az Áttekintés III. Megjegyzés 12. pontjában előírt helyen őriztessenek.

Az „Áttekintés“ gyakorlati kipróbálásának eredményéről a kerületi parancsnokságok ide 1934. évi január hó 30-ára jelentést terjesszenek elő.

Ezt a rendeletet a Szut. 207. pontjánál és a Cs-6. jelz. Különleges Határozványok a m. kir. lovascsendőrök számára című szolgálati könyv II. fej. 14., 15. és 16. pontjánál elő kell jegyezni.

Egyben elrendelem, hogy a járőrnek puszkával való kivezénylése esetén, minden szolgálatot járőrtáskával kell teljesíteni.

A Szut. 204. pontjának helyesbítése iránt külön fogok intézkedni.

Budapest, 1933. évi március hó 29-én.

dos. K. 11/1934

Melléklet a 46. III/eln. VII-c. 1932. sz. körrendeletéhez

Attekintés

azon tárgyakról, melyeket a szolgálatba induló csendőr (járőr) a «Cs—1.» jelzetű Szut. 207. pontjában foglaltak alapján köteles magával vinni.

I. Tárgyak:

L' 15.460/eln. VII-c. 1934
dos. K. 11/1934

Minden csendőr zsebében	Gyalog csendőr			Lovas csendőr			
	járőrtáskában		járőrtáska nélkül	lóval	gyalog		
	járőrvezető	járőrtárs	való kivezenyléskor				
1.	2.	3.	4.	5.	6.	7.	
1. Zsebkönyv. 2. Zsebkés. 3. Gyufa. 4. Személyazonossági igazolvány (a zubbony jobb felső zsebében). 5. Tinta irón.	ha két főből áll a járőr: 1. Jegyzékkönyvecske a megfelelő betétekkel. 2. Szolg. lap (esetleg menetokmányok) és a teljesítendő szolgálattal kapcsolatosan elintézésre átadott iratok. 3. Örskörlet részletes térképe. 4. Ürlapok: a) szolgálati jegy, b) tényleírás, c) mintavételi jelentés, d) erkölcsi-vagyoni bizonyítvány, e) nyilatkozat, f) bűneljegyzék (ehhez címke, kéreppapír és zsineg), g) tudakozólap, h) személyleírás, i) ujjnyomatlap, j) boríték az örsparancsnokság címnyomójával, k) 1/4 iv milliméter papír vázlat készítéséhez, l) fogalmazó papír. 5. Bilincs, fűzőlánc és lakatok (zöld vászonzacskóban). Fűzőzsineg. 6. Mérőszalag. 7. Gyertya (vastagabb mili). 8. Pecsetviasz, pecsétnyomó (pecsétgyűrű). 9. Ujjnyomat felvevő készülék talált ujjnyomok felvételére. 10. Gyapórongy a fegyverzet letörlésére. 11. Sebköttető csomag. 12. Táskaelem.		A járőrvezető részére előírt tárgyak a következő eléréssel: Az 1., 2. és 3. pontban foglaltak helyett nyomozóküls.	1. Jegyzékkönyvecske (a zubbony jobb alsó — télen a köpeny jobb — zsebében). 2. Szolgálati lap, fogalmazó papír, ürlapok (szükség szerint) és a teljesítendő szolgálattal kapcsolatosan elintézésre átadott iratok (a jegyzékkönyvecskében). 3. Bilincs és lakat (zöld vászonzacskóban a nadrág jobb zsebében). 4. Sebköttető csomag (a zubbony bal alsó zsebében).	Mint a gyalog csendőr, de a járőrtáska helyett a jobboldali mállatáskába kell csomagolni (lőszerelék a baloldali mállatáskában, itatóvödör a baloldali mállatáskán).	A mállatáskából csak azt vegye magához, amire szüksége lesz.	Mint a gyalog csendőr.
	ha egy főből áll a járőr: a járőrvezető részére előírtak és a nyomozóküls						

1. Zsebóra. 2. Zsebkés. 3. Gyufa. 4. Személyazonossági igazolási irók. 5. Tinta irók.	6. Mérőszalag. 7. Gyertya (vastagabb mili). 8. Pecsetviasz, pecsétnyomó (pecsétgyűrű). 9. Ujjnyomat felvevő készülék talált ujjnyomok felvételére. 10. Gyarótrongy a fegyverzet letörlésére. 11. Sebkitűző csomag. 12. Táskaelelem.	A járőrvezető Az 1., 2. és 3.	1. Jegyzékkönyvecske (a zsebkönyv) 2. Szolgálati lap, fogalmazási szolgálattal kapcsolatosan 3. Bilincs és lakat (zöld vagy 4. Sebkitűző csomag (a zsebkönyv)	Mint a gyalog csendőr, kell csomagolni (lőszerrelék málfatáskán).	A málfatáskából csak	Mint a gyalog csendőr.
ha egy főből áll a járőr: a járőrvezető részére előírtak és a nyomozókulcs						

II. Málfatás:

1. Az irományokat (a Szolgálati lap kivételével) és az úrlapokat a rongálódástól való megóvásuk végett vékonyabb kéregpapír táblák között, *viaszkos vászonból* készült takaróban (*borítózacskó*) kell tartani.
2. A táskaelelmet asztalkendőbe göngyölve külön *fehér vászonzacskóba* kell tenni.

III. Megjegyzés:

1. Az úrlapok számát (1—3.) a helyi viszonyok szerint az őrsparancsnok határozza meg. Az őrsökre beosztott valamennyi csendőrt úrlapokkal el kell látni.
2. A borítózacskóban tartandó úrlapokról $\frac{1}{8}$ -ad iv nagyságú kimutatást kell készíteni. A kimutatást az őrsparancsnok írja alá és keltezéssel lássa el. Rovatai; 1. folyószám, 2. úrlap, 3. darabszám. A kimutatást a felső kéregpapír táblára kell felragasztani.
3. Az egynemű úrlapokat 4 cm. széles papírszalag alatt kell tartani. A szalagon levő felírás a kimutatás adataival egyezzenek.
4. Az úrlapokat az őrsparancsnok adja ki és pótlásukról is ő gondoskodik. Az úrlapokat a szükséghez mérten ujjakkal kell kicserélni, a régiéket oktatási célra lehet felhasználni.
5. A kimutatásban feltüntetett úrlapok az ott meghatározott számban mindig meglegyenek. Az elhasznált úrlapok pótlását a szolgálatból bevonuló csendőr azonnal kérje.
6. A járőrtáska felszerelése mindig tökéletes legyen. E szabály a ruhafogasra akasztott járőrtáskára is vonatkozik. Csak a jegyzékkönyvecske, a szolgálati lap és tartozékai, a nyomozókulcs és a táskaelelem azok, amelyeket az I. fejezetben előírt tárgyak közül csak szolgálatba indulás előtt tesz a csendőr a járőrtáskájába.
7. A lovas csendőr lovon teljesített szolgálatból való bevonulása után tegyen át a málfatáskából mindent a járőrtáskájába.
8. Rendes viszonyok között az őrsparancsnok a Szut. 251. pont utolsó bekezdésében előírt tudtuladással egyidejűleg köteles a járőrnek átadni a szolgálati lapot és tartozékait, a jegyzékkönyvecskét és a nyomozókulcsot. A járőr ezek áttanulmányozása által a közbiztonsági szolgálatra elkészül. Az őrsparancsnok a járőr eligazítása alkalmával erről győződjék meg.
9. Az I. fejezetben nincsenek felsorolva azok a tárgyak, amelyeket a csendőr elvihet. Ilyenek: távcső, a mosdóeszközök, dohányzó szerek, villamos zseblámpa, tartalék kapca, fényképező gép, hősapka stb.
10. Ujjnyomatfelvevő készülékkel (talált ujjnyomok felvételéhez szükséges készülék minden csendőr részére ujjnyomatlap felvételéhez szükséges készülék az őrs részére) a kincstár látja el az őrsöket. A már beszerzett saját készülékek addig használhatók.
11. Viaszkos vászon borítózacskót, zöld vászonzacskót és a táskaelelem becsomagolásához szükséges fehér vászonzacskót a tömegátalány terhére lehet igényelni.
12. Az «Áttekintés» egy példányát a borítózacskóban kell tartani.

függésztésére szolgáló ítélet hatálya alatt nem áll, az állam, vagy a közszemérem elleni vagy nyereségvágyból elkövetett büntett vagy véttség miatt tíz év óta büntetve nem volt, rendőri szempontból kifogás alá nem esik és a m. kir. vallás- és közoktatásügyi miniszter úr által létesített »M. kir. Állami Sioktató Vizsgáló Bizottság« által kiállított vagy elismert sioktatói oklevéllel rendelkezik.

A sioktatói oklevél hiányában csak akkor adható engedély, ha a folyamodó állandó sioktatóul oly egyént alkalmaz, ki az előző bekezdésben felsorolt összes kellékekkel rendelkezik.

Segédoktatóul engedélyes csak az első bekezdésben megállapított személyi kellékeknek megfelelő olyan egyént alkalmazhat, aki a »M. kir. Állami Sioktató Vizsgáló Bizottság« által kiállított vagy elismert segédsimesteri oklevéllel rendelkezik.

Külföldi egyének részére engedély csak a belügyminiszternek, valamint a m. kir. vallás- és közoktatásügyi miniszternek együttes hozzájárulása után adható.

Az alkalmazott sioktatók és segédoktatók nevét és lakását, valamint a személyükben beálló bármely változást köteles az engedélyes az illetékes rendőrhatalóságnak negyvennyolc órán belül írásban bejelenteni.

4. §.

A sioktatás csak olyan helyen engedélyezhető és végezhető, mely közrendészeti és közegészségügyi szempontból nem esik kifogás alá.

5. §.

Az engedély személyhez kötött — visszavonásig szóló — rendőrhatalósági jogosítvány, mely másra át nem ruházható.

6. §.

E rendelet hatálybalépésének időpontjától kezdve sioktatásra, illetve nyilvános siiskola vagy tanfolyam fentartására csak e rendelet alapján lehet engedélyt adni. — Ezen rendelet utasításai a sioktatással már korábban foglalkozókra is változatlanul kiterjedvén, mindazok, akik a hatálybalépés idején sioktatással foglalkoznak, vagy akiknek nyilvános siiskolájuk, vagy tanfolyamuk van, ha ezen oktatást továbbra is folytatni kívánják, kötelesek 1934. évi március hó 1-ig e rendelet alapján engedélyért folyamodni. — Ezek ily irányu kérésük jogerős eldöntéséig a sioktatást folytathatják.

7. §.

Ha az engedélyesnél a 3. §-ban előírt személyi kellékek valamelyike megszűnik, vagy ha az engedélyes e rendeletbe ütköző ki-

hágást jogerős elítélésétől számított két éven belül ismételtén elkövet, köteles az elsőfokú rendőrhatalóság az engedélyt megvonni, mielőtt is jelen rendelet alapján hozott jogerős kihágási ítéletek az illetékes rendőrhatalósággal minden esetben közlendők.

8. §.

Az elsőfokú rendőrhatalóságnak a sioktatás engedélyezése és az engedély megvonása tárgyában hozott véghatározata ellen fokozatos fellebbevitelnek van helye.

9. §.

Az, aki e rendelet 1. §., 3. §. 3. és 5. bekezdésében, 4., 5. és 6. §-aiban foglalt rendőri rendelkezéseket, vagy tilalmakat megszegi, vagy kijátsza — amennyiben cselekménye vagy mulasztása súlyosabb büntetőrendelkezés alá nem esik — kihágást követ el és e rendelet alapján 200 pengőig terjedő pénzbüntetéssel büntetendő.

A kihágás miatt az eljárás első- és másodfokon a közigazgatási hatóság mint rendőri büntetőbíró: a m. kir. rendőrség működési területén pedig a m. kir. rendőrség hatáskörébe tartozik, harmadfokon a belügyminiszter bíraskodik.

10. §.

Ez a rendelet a hivatalos lapban történt közzétételtől számított nyolcadik napon lép életbe.

Budapest, 1933. évi december hó 12-én.

91.309/1933. számú földmivelésügyi miniszteri rendelet.*

Tárgy: Csendőrség felmentése a kóbor ebek lelövésének kötelezettsége alól.

Az állatgészségügyről szóló 1928. XIX. tc. végrehajtása tárgyában kiadott 100.000/1932. F. M. számú rendelet 121. §-ának (5) bekezdése szerint a községek és városok külső határában felügyelet nélkül járó (kóborló) ebeket a községi vagy városi mezőőrök, erdőőrök, továbbá a rendőrök, csendőrök és pénzügyőrök elpusztítani (lelőni) kötelesek.

E rendelkezés teljesítése alól a csendőröket — a m. kir. belügyminiszter ural egyetértve — felmentem.

Hangsúlyozom azonban, hogy a községi, városi mezőőröknek, erdőőröknek, továbbá a rendőröknek és pénzügyőröknek a 100.000/1932. F. M. sz. rendelet fent hivatkozott szak-

* Ezt a rendeletet a 100.000/1932 F. M. rendelet 121. §. 5. bekezdésénél elő kell jegyezni.

szában meghatározott kötelessége érintetlen marad s ennél fogva a közegek a községek és városok külső határában kóborló ebeket a jövőben is kötelesek elpusztítani (lelőni).
Budapesten, 1933. évi december hó 2-án.

A miniszter rendeletéből:

Dr. Pasteiner s. k.
miniszteri tanácsos.

58.795/1933. számú kereskedelemügyi miniszteri rendelet.

Tárgy: Cukrászüzletekben a munkaszüneti napokon törlenül árusításnak újabb szabályozása.

A cukrászok üzleteiben az üzletkörükhöz tartozó cikkek, mindennemű égetett szesz ital kivételével, Budapest székesfőváros területén vasárnapokon és Szent István napján reggel hét (7) órától, az ország egyéb területén pedig reggel hat (6) órától a szombatra nézve megállapított záróráig árusíthatók.

Ehhez képest a cukrászüzleteket vasárnapokon és Szent István napján a helyszíni fogyasztás céljából való kiszolgálás végett sem szabad a fenti időpontoknál korábban nyitni.
Budapesten, 1933. évi november hó 29-én.

Dr. Fabinyi Tihamér s. k.,
m. kir. kereskedelemügyi miniszter.

Lakott-hely nevének megállapítása.

A m. kir. belügyminiszter a *Balatonkiliti* községhez tartozó *Csibelelep* néven ismert lakott hely végleges nevét az 1898. IV. tc. 3. §-a alapján *Balatonszéplak* névben állapította meg. (90.856/1933. B. M. sz.)

Községek egyesítése.

A m. kir. belügyminiszter a Borsod, Gömör és Kishont k. e. e. vármegyékbe kebele-

ad. 84.618/1933. X. 2. számú kereskedelemügyi miniszteri rendelet.

Tárgy: Bélyegek védelméről és a tiltott postai szállítás büntetéséről szóló 1932. XXI. t.-c. 7. §-ának végrehajtása.

A bélyegek védelméről és a tiltott postai szállítás büntetéséről szóló 1932. XXI. t.-c. II. (Tiltott postai szállítás) 7. §-ában említett »veszélyes anyagok« alatt a Postaüzleti Szabályzat 2. függelékének I. 1. és 2. pontjaiban felsorolt

- a) könnyen robbanó anyagokat,
- b) könnyen gyúló és máró anyagokat és
- c) az emberi holttest részeit vagy az emberi test váladékát kell érteni.

E küldemények postai szállítása kihágás, ha azokat a tartalom eltitkolásával adják postára, vagy — amennyiben e tárgyak a Postaüzleti Szabályzat 2. függelék II. része alapján feltételelesen szállíthatók, — ha a feladó az ott kikötött szállítási feltételeket nem tartotta be.

Budapest, 1933. évi december hó 12-én.

A miniszter helyett:

Dr. báró Szalay Gábor s. k.,
a m. kir. posta vezérigazgatója.

Dr. vitéz Keresztes-Fischer Ferenc s. k.

L. I. 3./Cs. K. 1933.

zett Mezönyék és Ládháza községek egyesítését elrendelte. Az egyesített község jellege község, végleges neve: *Nyékládháza*. (90.154/1933. B. M. sz.)

Sajtóhiba igazítás.

A folyó évi 1. számú Csendőrségi Közlöny 278—286-ig terjedő lapoldalszámait törölni és helyettük 2—10-ig terjedő új lapoldalszámokat kell beírni.

Szerkesztő.

mazó gyógyszer az 5. §. (4) bekezdése ellenére átcsomagol;

5. aki a kábítószernek elkülönítésére, elzárására, elraktározására, valamint a kábítószer tartályainak megjelölésére, továbbá a gyártás, csomagolás, kezelés stb. folyamán bármi okból előállott veszteség feljegyzésére, illetőleg bejelentésére, vagy a gyárilag előállított gyárterményeknek csomagolási egységként megjelölésére nézve az 5. §. (1), (4) és (5) bekezdésében foglalt rendelkezéseknek nem tesz eleget;

6. aki a behozott kábítószer engedély nélkül újból kiviszi vagy az igénybe nem vett és lejárt érvényű kiviteli igazolványt a 9. §. (7) bekezdése ellenére nem terjeszti vissza;

7. aki kábítószer nem a 11. §-ban meghatározott vasúti vagy hajóállomáson hoz be, visz ki vagy visz keresztül;

8. aki kábítószer a 11. §. (2) bekezdésében foglalt rendelkezések megszegésével küld;

9. aki a 13. §-ban megszabott bejelentési kötelezettségének nem tesz eleget vagy az ott meghatározott kimutatásba hiányos vagy valótlán adatot vesz fel;

10. aki bármilyen módon szándékosan közreműködik arra, hogy más jogosulatlanul vagy a fennálló szabályok megszegésével vagy kijátszásával kábítószerhez juthasson;

11. aki mint kábítószerüzemi engedéllyel ellátott üzem, vállalat, intézet vagy gyógyszer-tár felelős vezetője (tulajdonosa) a hivatásából folyó felügyeleti vagy ellenőrzési kötelezettség gyakorlásában akár szándékosan, akár gondatlanul olyan mulasztást követ el, amely arra nem jogosultnak kábítószerhez jutását előmozdítja.

(2) E kihágások ügyében első- és másodfokon a közigazgatási hatóság mint rendőri büntetőbiróság jár el.

(3) Az elkobzás tekintetében a Btk. 61. §-ának rendelkezései nyerne alkalmazást.

Budapest, 1934. évi március hó 1-én.

vitéz Gömbös Gyula s. k.
m. kir. miniszterelnök.

15.180/eln. VII—c. 1934. számú belügyminiszteri körrendelet.

Tárgy: Csendőrlegénységi személyi változások végrehajtása.

A csendőrlegénységi személyi változások végrehajtása tárgyában az alábbiakat rendeltem:

I.

1. Legénységi állományu csendőregyér áthelyezése, kinevezése, beosztása, megbiza-

tása, tartós vezénylése, elmozdítása, eltávolítása, vagy felmentése a vonatkozó rendeletben vagy parancsban meghatározott napon lép érvénybe. Ha ez a rendelet vagy parancs az abban meghatározott napnál később érkezik, vagy később lenne kihirdethető, akkor az érkezés, illetőleg a kihirdetés napján lép hatályba.

2. A felsorolt legénységi állományváltozásokat, — amennyiben ezekre nézve a változás napja az elrendelő rendeletben vagy parancsban meghatározva nem volna, — állományvezetés szempontjából a rendelet vagy a parancs keltének napjával kell tárgyalni.

3. Az 1. bekezdés szerint meghatározott naptól kezdve — parancsnoklással egybekötött változás esetén — az előd nem tekinthető többé az érintett egység parancsnokának (— még akkor sem, ha a tényleges állományból későbbi nappal jutna fogyatékbá —). Az utód bevonulásáig a Szolgálati Szabályzat I. Rész 21. §-a mérvadó.

4. Parancsnokság fentiekől eltérő átadásának csak akkor van helye, ha a vonatkozó rendelet vagy parancs ezt (pl. »az utód beérkezésekor lép hatályba«) külön kimondja.

5. Ha az áthelyezett, stb. az 1. bekezdésben meghatározott hatálybalépés napján túl marad — a II. fejezetben részletezett esetekben — a régi beosztásban, a főlé és alárendeltségi viszony, valamint a fegyelmi fenytő hatalom alkalmazása szempontjából ezt az időt úgy kell tekinteni, mintha a változással érintett személy ideiglenesen volna vezényelve a régi beosztási helyére.

II.

1. Ha az áthelyezés, stb. állomáshely változással jár, akkor a Cs—1. jelzésű utasítás 214. pont 1. bekezdésében meghatározott átköltözködési szabadság az érdekelt rendelkezésére áll. Nőssel egyenlőnek tekintendő azaz özvegy, vagy elvált egyén, kinek gyermeke van, ha annak eltartásáról gondoskodik és saját berendezésű lakással is bír. Szabadságolási igazolványt kiállítani nem kell, azt a menetlevél pótolja, amelynek adatai alapján az igénybevett átköltözködési szabadságot a szabadságolási előjegyzési lapon kell nyilvántartani. Személyi változással kapcsolatos utazási számadás az új alosztályparancsnok (hasonló) útján terjesztendő elő. Ha az áthelyezett, stb. átköltözködési szabadsága tartama alatt az új állomáshelyén kívül más helyre is eltávozik, a volt közvetlen parancsnoka (hasonló) az áthelyezettet stb. eltávozási engedéllyel is köteles ellátni. Ha a vonatkozó rendelet, vagy parancs a bevonulás napját is meghatározza, akkor a bevonulás és jelentkezés (tekintet nélkül a rendelkezésre álló időre), ezen a napon kötelező.

Ha az új szolgálati beosztásba való korábbi bevonulást az áthelyezett, stb. új — közvetlen, vagy magasabb — parancsnokai (hasonlók) egyike szükségesnek tartaná, ennek elrendelését szolgálati uton a változást elrendelő parancsnoktól (hasonlótól) kérheti.

Ha az állomáshely változással áthelyezett, stb. nős egyén tényleg át nem költözik, a Cs—1. jelzésű utasítás 214. pont 1. bekezdése szerint rendelkezésére álló időből legfeljebb 3 (három) napot vehet igénybe. Az így teljesen igénybe nem vett időnek esetleges későbbi igénybevehetőjére nézve a 3. pontban foglaltak mérvadóak.

2. Állomáshely változással nem járó áthelyezés, stb. esetén az új szolgálati helyre való bevonulás napjával — amennyiben a bevonulás ideje nincs elrendelve — a kihirdetés napját követő napot kell meghatározni.

A különleges beosztásban (raktárkezelő, fegyverszaki altiszt, stb.) állott egyénnek állomáshely változás nélküli áthelyezése, stb. esetén a volt közvetlen tiszti parancsnoka (hasonló) — amennyiben a változást elrendelő rendelet vagy parancs a bevonulás napját meg nem határozta — legfeljebb 3 (három) napot engedélyezhet a szükséges szolgálati ügyek rendezésére.

3. Állomáshely változással járó áthelyezés, stb. esetén a Cs—1. jelzésű utasítás 214. pont 1. bekezdése szerint rendelkezésre álló időnek bármely okból történt megrövidülése esetén az új közvetlen tiszti parancsnok (hasonló) méltányos esetben (pl. az átköltözködés későbbi végrehajthatása céljából) ezen időnek — a bevonulás alkalmával igénybevett idő levonása mellett — egy későbbi időpontban való igénybevételét engedélyezheti. A bevonuláskor igénybevett idő meghatározásánál minden megkezdett nap egésznek számítandó.

4. Különleges ügykörben (pl. nyilván tartó, motorvezető, stb.) beosztott egyén áthelyezése, stb. esetén, ha az utód bevezetése a szolgálat hátránya nélkül mással, mint az előddel nem eszközölhető, az áthelyezett, stb. előd bevonulásának elhalasztása a régi közvetlen parancsnok (hasonló) által az indokok felsorolásával és a szükséges haladék tartamának megjelölésével, szolgálati uton, a változást elrendelő parancsnoktól (hasonlótól) kérendő.

5. Ha valakit az elrendelt személyi változás már engedélyezett és megkezdett szabadsága alatt ér, akkor az átköltözködési szabadságot az előbb említett szabadság lejártától kell számítani, hacsak a vonatkozó rendelet, vagy parancs kifejezetten el nem rendelte, hogy az érdekeltet szabadságáról be kell vonultatni. **Magánügyben engedélyezett,**

de még meg nem kezdett szabadság megkezdhetését az új közvetlen tiszti parancsnoktól (hasonlótól) kell kérni.

Magánügyben szabadságon lévő egyén szabadsága lejárta előtti bevonultatásának esetleges szükségességét, — amennyiben az áthelyezési, stb. rendelet, vagy parancs erre intézkedést nem tartalmaz — az eddigi és az új osztályparancsnok (hasonlók) együttesen állapítják meg és amennyiben az illetőnek szabadságáról való bevonultatását indokoltan tartják, úgy bevonultatásának elrendelése végett a régi osztályparancsnok (hasonló), — amennyiben a személyi változást nem ő rendelte el, — javaslatot tesz a változást elrendelő parancsnoknak (hasonlónak).

Egészségi okokból szabadságotnak korábbi bevonultatását csak az esetben szabad elrendelni, illetve javasolni, ha a csendőrkerületi orvosfőnöki (honnvédorvosi) vélemény szerint szolgálatképes.

6. Szolgálati- és magánügyek rendezésére fentiekben meghatározott időtartamba számító első nap: a kihirdetés napját követő nap. Kihirdetésnek azt kell tekinteni, amikor az érdekelttel a rendeletet vagy parancsot a kihirdetésre jogosult előljáró közli, illetve írásbeli közlés esetén, amikor az érdekelt ezt a közlést kézhezveszi.

7. Ha a személyi változással érintett szakasziparancsnok (hasonló) szolgálati körutón (meglepés) lenne, ezt csak az esetben és csak addig folytathatja, amíg azt a szolgálat érdeke határozottan megköveteli, mely esetben a változást vele közlő parancsnoknak (hasonlónak) azonnal jelentést kell tennie. Ez esetben kihirdetésnek a szolgálati körutóról történt bevonulás napját kell tekinteni.

8. Ha az áthelyezett, stb. egyén, fontos és az utód vagy más rendelkezésre álló egyén által a szolgálat hátránya nélkül nem folytatható ügykódést végezne (pl. bonyolult nyomozást, stb.), akkor a közvetlen régi parancsnok (hasonló) a változást elrendelő parancsnoknak (hasonlónak) azonnal és közvetlenül jelentse, hogy az illető miért nem indítható utba az előírt időre az új beosztási helyére és előreláthatólag mikor lesz az elrendelt személyi változás végrehajtható.

9. Ha a rendeletnek vagy parancsnak a 6. pont szerinti kihirdetése és az áthelyezés, stb. (illetőleg az esetleg meghatározott bevonulás) napja között a Cs—1. jelzésű utasítás 214. pont 1. bekezdésében meghatározott 3 (három), illetve 8 (nyolc) napnál nagyobb az időköz, akkor a szolgálati- és magánügyek rendezésére fentiekben meghatározott időtartamot az áthelyezés, stb. (meghatározott bevonulás) napjától, — azt be nem számítva, — visszafelé kell számítani, ebben az esetben

tehát az áthelyezés, stb. napján — a napi-rendszerű foglalkozás kezdetekor — kell bevonulni és jelentkezni az új beosztásban.

10. Ha valamely elrendelt személyi változás bármely oknál fogva (pl. betegség, stb.) a meghatározott napnál később hajtható végre, akkor ezt, — az ok tüzetes megjelölése és a végrehajthatása elővárható időpontjának megjelölése mellett, — az eddigi közvetlen előjáró parancsnokság (hasonló), az új parancsnok (hasonló) egyidejű értesítése mellett, azonnal jelentse szolgálati uton a személyi változást elrendelő parancsnoknak (hasonlónak).

11. Ha a személyi változással érintett egyén nem vonul be a rendeletben vagy parancsban meghatározott, illetőleg a régi parancsnokság (hasonló) által közölt bevonulási napon, akkor az új közvetlen előjáró parancsnok (hasonló) azonnal lépjen érintkezésbe az előbbi közvetlen előjáró parancsnoksággal (hasonlóval), s amennyiben a késedelem indokolatlannak bizonyulna, e körülményről azonnal tetszen közvetlenül — szükség esetén táviratilag — jelentést a változást elrendelő parancsnokságnak (hasonlónak). Egyebekben a Szolgálati Szabályzat I. Rész 81. §-a rendelkezése szerint kell eljárni.

Ezt a körrendeletet elő kell jegyezni a Cs—1. jelzésű utasítás 214. pontjának 1. bekezdésénél és az 1933. évi 17. számú Csendőrségi Közlöny mellékleteként kiadott »A m. kir. csendőrség ideiglenes szabadságolására vonatkozó Határozványok« 2. §. 4. pont 2. bekezdésénél.

Budapest, 1934. évi április hó 11-én.

152.236/VII—b. 1934. számú belügy-miniszteri körrendelet.

Tárgy: *Allványos zárható íróasztal dobozainak és lebbentyűinek beszerzése, utánpótlása és javítása.*

Felmerült kérdésből folyólag közlöm, hogy az Illetékszabályzat 31. §. 2. pontjában az őrsirodák részére rendszeresített állványos zárható íróasztalnak a Csűsz. 6. melléklete szerint dobozokkal és lebbentyűkkel történő ellátásával, utánpótlásával és javításával kapcsolatosan felmerülő költségek, nemkülönben azoknak a Csűsz. 150. pontja értelmében képpapírral való bevonásából felmerülő költségek az őrsök gazdasági átalányai terhére számolandók el.

Budapest, 1934. évi április 9.

152.529/VII—b. 1934. számú belügy-miniszteri körrendelet.

Tárgy: *Csendőrség elhelyezési kimutatásának helyesbitése.*

A m. kir. csendőrség elhelyezési kimutatásában az alábbi helyesbitéseket kell átvezetni:

9. oldalon:

a kiskunlacházai őrs rendszeresített létszámát »7«-ről »9«-re kell helyesbiteni;

20. oldalon:

a sárbogárdi őrsnél »Vá.« után »2.5 km.«-t kell beírni;

a veszprémi őrsnél »Vá.« után »1.7 km.«-t kell beírni;

21. oldalon:

a bakonybéli őrsnél Uvá. Zirc után felvett »16.4 km.«-t törölni és helyette »18.2 km.«-t kell írni;

a szápári őrsnél Uvá. Zirc után felvett »16 km.«-t törölni és helyette »17 km.«-t kell írni;

a cseszneki őrsnél Uvá. Bakonyszentlászló után felvett »8.5 km.«-t törölni és helyette »10 km.«-t kell írni;

a rédei őrsnél Uvá. Bakonybánk után felvett »4.9 km.«-t törölni és helyette »5.5 km.«-t kell írni;

a pápai őrsnél »Vá.« után »1.7 km.«-t kell beírni;

22. oldalon:

a kertaji őrsnél »Vá.« után felvett »2.8 km.«-t »2.6 km.«-re,

a somlóvásárhelyi után felvett »5.8 km.«-t »6.3 km.«-re,

a lajoskomáromi őrsnél Uvá. Mezőkomárom-Szabadhidvég után felvett »5.4 km.«-t »6. km.«-re,

a szilasbalhási őrsnél Uvá. Simontornya után felvett »10.79 km.«-t »9.9 km.«-re,

a várpalotai őrsnél »Vá.« után felvett »1.7 km.«-t »1.4 km.«-re,

a peremarton-gyártelepi őrsnél Uvá. Papkeszi után felvett »2 km.«-t »2.3 km.«-re kell helyesbiteni;

a lepsényi őrsnél »Vá.« után »1.3 km.«-t kell beírni;

24. oldalon:

a dunaalmási különítménynél »Vá.« után be kell írni: »Tel. 6.«;

26. oldalon:

a kapuvári őrsnél »Vá.« után felvett »2.53 km.«-t »2.5 km.«-re kell helyesbiteni;

a fertőszentmiklósi őrsnél »Vá.« után felvett »1.2 km.«-t törölni kell;

30. oldalon:

az ölbői őrsnél Alsószeleste után felvett »1.8 km.«-t »1.7 km.«-re kell helyesbiteni;

15.396/eln. VII—c. 1934. számú belügyminiszteri körrendelet.

Tárgy: Tiszti házassági óvadéktőkék összegének újabb meghatározása a csendőrségnél.

Az 1934. évi március hó 3-án kelt 1502/eln. 13.—1934. számú honvédelmi miniszteri körrendelettel a házassági óvadéktőkék összegének újabb meghatározása tárgyában kihirdetett Kormányzói magas elhatározás teljes egészében a m. kir. csendőrség tényleges állománya havidijasaira is kiterjesztetik. Ezentúl tehát a m. kir. csendőrség havidijasai a honvédség azonos állománycsoportjai részére megszabott óvadéktöke összegét tartoznak biztosítani.

A nősök jelenlegi magasabb százalékáról az alacsonyabb százalékra való fokozatos átterítést illetőleg, később történik intézkedés.

Ezzel az 1930. évi 10. számú Csendőrségi Közlönyben közzétett 45.419/eln. VI—c. 1930. számú körrendelet hatályát veszti.

Ez a rendelet az A—57. jelzésű Nősülési Szabályzat 1., 3. és 4. §-ainál előjegyzendő, a mellékelt táblázat pedig a Szabályzat 1. melléklete helyett beragasztandó.

Budapest, 1934. évi május hó 17-én.

15.460/eln. VII—c. 1934. számú belügyminiszteri körrendelet.

Tárgy: Szolgálatba induló csendőr (járőr) által elviendő tárgyokról »Áttekintés« kiadása.

Az 1933. évi 8. számú Csendőrségi Közlönyben közzétett 46.111/eln. VII—c. 1932. számú körrendelettel kiadott »Áttekintés«-t hatályon kívül helyezem és helyette a mellékelt kiadott »Áttekintés« lép érvénybe.

Az »Áttekintés«-sel a tanalakatok oktatási célokra 20—20, a többi tiszti parancsnokságok 1—1, míg az őrs és különítmény parancsnokságok 2—2 példánnyal látatnak el.

Az őrsök az »Áttekintés« egyik példányát a legénységi szobában függesszék ki. (L.: Áttekintés III. Megjegyzés 12. pontját.)

Ezt a rendeletet a Szut. 207. pontjánál és az 1933. évi 8. számú Csendőrségi Közlönyben közzétett 46.111/eln. VII—c. 1932. számú, valamint az 1933. évi 15. számú Csendőrségi Közlönyben közzétett 45.937/eln. VII—c. 1933. számú körrendeletnél kell előjegyezni. Utóbbi körrendelet első bekezdésének szövegében »a 46.111/eln. VII—c. 1932. számú B. M. körrendelet (8. Cs. K. 1933)« törlendő és helyette beirandó: »15.460/eln. VII—c. 1934. számú B. M. körrendelet. (1934. évi 11. sz. Cs. K.)«

Az 1934. évi 3. számú Csendőrségi Közlönyben közzétett 160.287/VII—c. 1934. számú

B. M. körrendeletet hatályon kívül helyezem.

Budapest, 1934. évi május hó 16-án.

152.970 VII—b. 1934. számú belügyminiszteri körrendelet.

Tárgy: Poggyászvitelezési díj a tanfolyamokba vezényelt legénység részére.

A három (3) hónapnál hosszabb ideig tartó tanfolyamokba vezényelt nős és női legénység a 156.600/VI—b. 1925. számú körrendelet 1. §. 7. pontjának ötödik és hatodik bekezdéseiben szabályozott poggyászvitelezési díj felszámítására egyaránt jogosult akkor, ha a vezénylés ideje alatt sem vezényeltetési pótdíjban, sem átköltözködési illetményekben nem részesül.

Jelen rendeletemet a 156.600/VI—b. 1925. számú körrendelet 1. §. 7. pontjánál a 106.762 VII—b. 1933. számú körrendelet (5/1933. Cs. K.) mellett elő kell jegyezni.

Budapest, 1934. évi május hó 25-én.

153.537/VII—b. 1934. számú belügyminiszteri körrendelet.

Tárgy: Csendőrség elhelyezési kimutatásának helyesbítése.

A m. kir. csendőrség elhelyezési kimutatásában az alábbi helyesbítéseket kell átvezetni:

8. oldalon:

a nyergesujfalui őrsnél Vá. után be kell írni: »Eternitművek nyergesujfalui cementgyár 1.2 km.«;

a süttöi őrsnél Vá. után felvett »1.5 km.«-t törölni és helyette be kell írni: »Dunamocs 0.7 km.«;

9. oldalon:

a soroksári őrsnél Vá. után »1.1 km.«-t, a dunaharaszti őrsnél Vá. után »1 km.«-t, a pestszentimrei őrsnél Vá. után »0.2 km.«-t és a szigetszentmiklósi őrsnél Vá. után »0.4 km.«-t kell beírni;

a ráckevei őrsnél Vá. után felvett »2.3 km.«-t »2.1 km.«-re, a tököli őrsnél Vá. után felvett »1.3 km.«-t »1.5 km.«-re, a kiskunlacházai őrsnél Vá. után felvett »3.1 km.«-t »3.5 km.«-re, a dömsödi őrsnél Vá. után felvett »7.56 km.«-t »7.2 km.«-re kell helyesbíteni;

10. oldalon:

a lakihegyi különítménynél Uvá. után felvett »5.1 km.«-t »4.6 km.«-re, a gombai őrsnél Uvá. után felvett »8.2 km.«-t »9.3 km.«

re,
»8.2
őrsn
km.«
km.«
után
szegi
km.«
mon
őrsn
Vá.
után
km.«
a cse
utí ő
őrsné
1
a
km.«
km.«
»2 ki
a
km.«
után
látárs
km.«
1
a
aszód
beírni
a
km.«
a t
után
»2.350
után
tápiós
»1.860
15
a
km.«
után
érsekv
km.«
14
a
km. u
12.22
a
»2 km
a
után b
itt az
kell és
km.«
15.
a
»21.91
nél U

ÁTTEKINTÉS

azon tárgyakról, melyeket a szolgálatba induló csendőr (járőr) a „Cs-1.” jelzetű Szut. 207. pontjában foglaltak alapján köteles magával vinni.

I. TÁRGYAK:

Minden csendőr zsebében	Gyalog csendőr			Lovas csendőr			
	járórtáskában		járórtáska nélkül	lovon		horól szállva	
	járőrvezető	járőrtárs	való kivézenyléskor				
1.	2.	3.	4.	5.	6.	7.	
	ha két főből áll a járőr:						
	1. Jegyzékkönyvecske a megfelelő betétekkel (Szut. 517. és 519. pontjának másolata, a Nyut. 9-ik melléklete). 2. Szolg. lap (esetleg menetokmányok) és a teljesítendő szolgálattal kapcsolatosan elintézésre átadott iratok. 3. Orskörtlet részletes térképe. 4. Úrlapok: a) szolgálati jegy, b) tényleírás, c) mintavételi jelentés, d) erkölcsi-vagyoni bizonyítvány, e) nyilatkozat, f) bűnjeljegyzék (elhéző címke, kéreppapír és zsineg), g) távirati úrlap, h) személyleírás, i) statisztikai lapok a halálos kimeneletű és a közúti forgalomban előfordult balesetekről, j) boríték az őrsparancsnokság círnymódjával, k) 1/4 iv milliméter papír vázlat készítéséhez, l) fogalmazó papír, m) másoló papír. 6. 8. Billincs, füzőlánc és lakalok (zöld vászonzacskóban). Füzőzsineg. 7. 8. Mérőszalag. 7. Villamos zseblámpa (vastagabb gyertya). 8. Pecsetviasz, pecsétnyomó (pecsétgyűrű). 9. Ujjnyomatfelvevő készülék (talált ujjnyomok felvételére). (Argentorát és mindig por, fóliapapír és 2 drb. csészé). 10. Gyapotrongy a fegyverzet letörlesztésére. 11. Sebkitűző csomag. 12. Táskaelelem.						
	ha egy főből áll a járőr:						
	a járőrvezető részére előírtak és a nyomozókulcs						
Zsebkönyv. Zsebkönyv. Gyűrű. Személyazonossági igazolvány (a zubbony bal felső zsebében). Tinta és fekete írón. Jegyzékkönyvecske (notesz).	A járőrvezető részére előírt tárgyak a következők eléréséig: Az 1., 2., 3., 4. és 5. pontban foglaltakat helyett nyomozókulcs és vastagabb gyertya. Villamos zseblámpa. A járőrvezető részére előírt tárgyak a következők eléréséig: Az 1., 2., 3., 4. és 5. pontban foglaltakat helyett iratok (a jegyzékkönyvecske helyett). 1. Jegyzékkönyvecske (a zubbony jobb alsó, telen a köpeny jobb zsebében). 2. Szolgálati lap, úrlapok (szükség szerint), fogalmazó papír és a teljesítendő szolgálattal kapcsolatosan elintézésre átadott iratok (a jegyzékkönyvecske helyett). 3. Billincs és lakal (zöld vászonzacskóban, a nadrág jobb zsebében). 4. Sebkitűző csomag (a zubbony bal alsó zsebében). Mint a gyalog csendőr, de a járórtáska helyett a jobboldali máltatáskába kell csomagolni (összerelést a baloldali máltatáskában, itatóveder a baloldali máltatáskában). Jegyzékkönyvecske és szolgálati lap a zubbony jobb alsó zsebében. A köpeny jobboldali zsebében. Mint a járőrvezető, de a járórtáska helyett a jobboldali máltatáskába kell csomagolni (összerelést a baloldali máltatáskában, itatóveder a baloldali máltatáskában). Jegyzékkönyvecske és szolgálati lap a zubbony jobb alsó zsebében. A köpeny jobboldali zsebében. A máltatáskából csak azt vegye magához, amire szüksége lesz. Mint a gyalog csendőr.						

II. MÁLHAZAS:

1. Az irományokat (a Szolgálati lap kivételével) és az úrlapokat a rongálódástól való megóvásuk végett vékonyabb kéreppapírtáblák között, fekete viaszkosvászonból készült takaróban (borítózacskó) kell tartani.
2. A zöld vászonzacskót beltőlni nem szabad.
3. A táskaelelmet asztaikendőbe göngyölve, külön fehér vászonzacskóba kell tenni.

III. MEGJEGYZÉS:

1. Az úrlapok számát (1-3 drb.) a helyi viszonyok szerint az őrsparancsnok határozza meg. Bűnjeljegyzékből 6 drb. szükséges. Az őrsőkre beosztott valamennyi csendőrt úrlapokkal el kell látni.
2. A borítózacskóban tartandó úrlapokról 1/6-ad iv nagyságu kimutatást kell készíteni. A kimutatást az őrsparancsnok írja alá és keltezéssel lássa el. Rovatai: 1. folyószám, 2. úrlap, 3. darabszám. A kimutatást a felső kéreppapír táblára kell felragasztani.
3. Az egynemű úrlapokat 4 cm. széles papírszalag alatt kell tartani. A szalagon levő felírás a kimutatás adataival egyezzen.
4. Az úrlapokat az őrsparancsnok adja ki és pótlásukról is ő gondoskodik. Az úrlapokat a szükséghez mérten újjal kell kicserélni, a régiéket oktatási célra lehet felhasználni.
5. A kimutatásban feltüntetett úrlapok az ott meghatározott számban mindig meglegyenek. Az elhasznált úrlapok pótlását a szolgálatból bevonuló csendőr azonnal kérje.
6. A járórtáska felszerelése mindig tökéletes legyen. E szabály a ruhafogásra akasztott járórtáskára is vonatkozik. Csak a jegyzékkönyvecske, a szolgálati lap és tartozékai, a nyomozókulcs és a táskaelelem azok, amelyeket az I. fejezetben előírt tárgyak közül csak szolgálatba indulás előtt tesz a csendőr a járórtáskájába.
7. A lovas csendőr lovon teljesített szolgálattól való bevonulása után tegyen át a máltatáskából mindent a járórtáskájába.
8. Rendes viszonyok között az őrsparancsnok a Szut. 251. pont utolsó bekezdésében előírt tuduladással egyidejűleg köteles a járőrnek átadni a szolgálati lapot és tartozékait, a jegyzékkönyvecsket és a nyomozókulcsot. A járőr ezek áttanulmányozása által a közbiztonsági szolgálatra elkészül. Az őrsparancsnok a járőr eligazítása alkalmával erről győződjék meg.
9. Az I. fejezetben nincsenek felsorolva azok a tárgyak, amelyeket a csendőr elvihet. Ilyenek: lávcső; a mosdóeszközök, dohányzószerek, tartalékkapca, lényképezőgép, hősapka stb.
10. Ujjnyomatfelvevő készülékkel (talált ujjnyomok felvételére) szükséges készülék minden csendőr részére, ujjnyomatlap felvételéhez szükséges készülék az őrs részére) a kincstár látja el az őrsőket. A már beszerzett saját készülékek addig használhatók. Jegyzékkönyvecske (notesz) és villamos zseblámpa a kincstár terhére egyelőre be nem szereshető és azoknak beszerzését a csendőrtől követelni nem szabad.
11. Fekete viaszkosvászon borítózacskót, zöld vászonzacskót és a táskaelelem becsomagolásához szükséges fehér vászonzacskót a tömegátalány terhére lehet igényelni.
12. Az „Áttekintés” egy példányát a legénységi szobában kell kifüggeszteni.

hát valamely nyugállományu csendőregyén házasságot kötni s ezen házassága által felelőse részére, annak özvegyisége esetére özvegyi nyugdíjat biztosítani óhajt, a tényleges állományuakhoz hasonlóan szabályszerű nőstülési engedélyért kell folyamodnia. Az ilyen kérvények benyújtásának, kezelésének és elbírálásának módját külön fogom szabályozni.

Budapest, 1934. évi május hó 22-én.

162.693/VII—c. 1934. számú belügyminiszteri körrendelet.

Tárgy: A m. kir. csendőrség emlékalapjának alapszabályai.

A m. kir. csendőrség emlékalapjának jóváhagyott alapszabályait tudomásul közzéteszem.

Budapest, 1934. évi május hó 16-án.

ALAPSZABÁLYOK

a m. kir. csendőrség emlékalapja számára.

1. §.

Rendeltetés. Általános határozványok.

1. A m. kir. csendőrség emlékalapja a m. kir. csendőrség tagjainak, tiszteknek és altisztnek önkéntes adakozásából létesült. Az emlékalap tulajdonosa a m. kir. csendőrség mint erkölcsi testület.

2. A m. kir. csendőrség emlékalapjának gyarapítására szolgálnak:

a) a m. kir. csendőrség tagjainak önkéntes adományai;

b) a csendőrségen kívülálló személyek és testületek önkéntes adományai;

c) az emlékbizottság kiadványainak (könyv, levelezőlap, stb.) jövedelme; és végül

d) az esetleg engedélyezett kincstári támogatás, valamint a belügyminiszter (VII. b. és VII. c. osztály) által az emlékalaphoz utalt más adomány.

3. A m. kir. csendőrség emlékalapjának rendeltetése:

I. A közbiztonsági szolgálat közben vagy a harctéren hősi halált halt, továbbá a forradalmak áldozatául esett, illetve a pleretárdiktatura idején vértanu halált halt tiszt és altiszt emlékének megörökítése, nevezetesen:

a) a hősi halottak emlékének összességükben való megörökítése céljából emlékművek megfelelő helyeken való emelése;

b) a szolgálat közben bekövetkezett haláleset (a halált előidézett eset) színhelyének emlékművel való megjelölése;

c) a hősi halottak sirjának siremlékekkel való ellátása;

d) a hősi halottak emlékének írásban és képekben megörökítése; emlékünek a velük kapcsolatba hozható és esetleg más őrsőkön vagy alakulatoknál egyéni emléklapokkal való megörökítése;

e) valamennyi említett emlékmű, és — amennyiben ez szükséges — a nem az emlékalap által emelt emlékművek karbantartása;

f) az emlékműveknek a csendőrnapon, halottak napján, — a világháborús hősi halottak emlékműveinek pedig a hősök emléknapján — történő megkoszorúzásáról gondoskodás, ha ezt a feladatot valamely csendőrségi alakulat magára nem vállalja.

II. A m. kir. csendőrség történetének kiadásából, továbbá a m. kir. csendőrség mai és jövő történelme szempontjából jelentős események, mozzanatok stb. folyamatos összegyűjtéséből, ilyeneknek írásban, képben, fényképekben és mozgófényképekben való megörökítéséből, továbbá a m. kir. csendőrség felügyelői és azok helyettesei képeinek elkészítéséből felmerülő kiadások fedezése.

III. A m. kir. csendőrség történeti muzeumának és ezzel kapcsolatos levéltárának támogatása, azáltal, hogy:

a) mindaddig, míg a csendőrségi történeti muzeum és levéltár a testület szervezétébe intézményesen beállítható és költségvetésileg javadalmazható nem lesz, a muzeum és levéltár első felállítási költségeihez anyagi erejéhez mérten hozzájárul;

b) a fenti II. pontban említett anyagot a muzeumnak és levéltárnak örök tulajdonul átadja;

4. Ha a m. kir. csendőrség emlékalapja, mint ilyen, megszűnnék, teljes egészében azon intézmény vagy hatóság rendelkezésére bocsátandó, mely az 1. §. 3. I. pontjában felsorolt feladatait átvállalja. Ha ilyen nem akadna, akkor az alap teljes egészében a m. kir. csendőrség legénységi jutalmazási alapjához csatolandó.

2. §.

Emlékbizottság.

5. A m. kir. csendőrségi emlékalap ügyeinek intézésére és kezelésére a m. kir. csendőrség emlékbizottsága van hivatva. Az emlékbizottság elnöke a m. kir. csendőrség felügyelőjének helyettese, tagjai: a m. kir. csendőrség felügyelője mellé beosztott tábornok, a m. kir. belügyminiszterium VII. b. és VII. c. osztályainak vezetői; a budapesti csendőrkerület parancsnoka, valamint a m. kir. csendőrségi felszerelési anyagraktár parancsnoka és a m. kir. csendőrség szabályzatszerkesztő és tanulmányi bizottságának elnöke. Az elnököt akadályoztatása esetén az

en
ly
nő

La
lal
zo
Az
ke

eg.
en
d.

tel
va
na
nő
ho

tel
po
ze
tár
ki
vé

fo
sá
tél
cs

to
tar
zo

tot
na
lél
ly
zo

va
nő

gy
sz
ve
lőr
ro
el
áll
írj
ke
A

eg
na
zo
ke

emlékbizottság rangban legidősebb tagja helyettesíti. Az emlékbizottságot kifelé az elnök képviseli.

6. A bizottság előadója a Csendőrségi Lapok szerkesztője, kinek az egyes munkálatokhoz szükséges segéderőket az emlékbizottság esetről-esetre rendelkezésére bocsátja. Az előadót a Csendőrségi Lapok segédszerkesztője helyettesíti.

7. Az emlékbizottság:

a) önállóan és végérvényesen határoz egyetemleges vagyoni felelősség mellett az emlékalap minden bevétele és kiadása kérdésében;

b) határoz az emlékalap azon feladatai tekintetében, amelyek az 1. §. 3. I. pontjában vannak felsorolva; a megőrkítésre alkalmasnak talált hősi halottak neveit a bizottság elnöke a m. kir. csendőrség felügyelőjének hozzájárulás végett bejelenti;

c) határoz az emlékalap azon feladatai tekintetében, amelyek az 1. §. 3. II. és III. pontjaiban foglaltak; a csendőrségi múzeum és levéltár felállításával összefüggő határozatokat a bizottság az elnök útján a m. kir. csendőrség felügyelőjének hozzájárulás végett bejelenti.

8. Ha az emlékbizottság határozatai folytán a m. kir. csendőrség parancsnok-ságai, hatóságai, vagy személyei útján intézkedésre volna szükség, ezt a m. kir. csendőrség felügyelőjétől kérje.

9. Az emlékbizottság a hatáskörébe tartozó ügyek tárgyalása végett időnkint ülést tart, amelyet az elnök hív össze. Az emlékbizottság csak akkor hozhat érvényes határozatot, ha az ülésen az elnökön kívül a bizottságnak legalább még négy tagja jelen van. Az emlékbizottság tagjait szolgálati helyetteseik helyettesíthetik. A határozatokat az emlékbizottság szótöbbséggel hozza.

Ha az ülésen az elnökkel együtt hat tag van jelen, szavazategyenlőség esetében az elnök szavazata kétszeresen számít.

10. Az emlékbizottság ülésein jegyző gyanánt az előadó, távollétében a helyettese szerepel. Az ülésről jegyzőkönyvet kell felvenni, amelynek minden ügyben külön-külön az előadó javaslatát és a bizottság határozatát kell tartalmaznia. A jegyzőkönyvet az előadó, továbbá a bizottságnak egy, az elnök által felkért (hitelesítő) tagja és az elnök írják alá. A jegyzőkönyvet folytatólag meg kell számozni; azokat az előadó őrzi meg. A jegyzőkönyveket kiselejtíteni nem szabad.

11. A bizottság előadója ténnyalóit egyéb szolgálati beosztásával járó feladatainak sérelme nélkül köteles elvégezni. A bizottságnak tett javaslataiért, a bizottság intézkedéseinek végrehajtásáért, valamint azokban

a művészi és irodalmi szempontok érvényre-juttatásáért a bizottsággal szemben felelős.

12. Az előadó a bizottság rendelkezése alapján az emlékalap számára más személyekkel végeztetett minden munkálatot — az emlékbizottságtól nyert általános rendelkezések szerint — szerződéssel köteles biztosítani. A szerződést az emlékbizottság megbízásából az előadó szerkeszti és az elnök írja alá.

13. Az emlékalap számára, illetve annak nevében készített vagy készített képzőművészeti alkotást csak akkor szabad közszemlére kiállítani, terjeszteni vagy nyilvánosságra hozni, ha azt az Országos Képzőművészeti Tanács művészi szempontból elfogadta, illetve jóváhagyta.

14. Az emlékbizottság írásbeli tennivalóit — ha arra külön segédmunkás nem áll rendelkezésre — a Csendőrségi Lapok szerkesztője látja el.

15. Az emlékbizottság tagjai e minőségükben kifejtett munkásságukért díjazásban nem részesülnek.

3. §.

Számvitel.

16. Az emlékalap javára befolyó minden egyéni adományt a Csendőrségi Lapok »Hírek« rovatában nyilvánosan nyugtázní kell.

17. Az emlékalap vagyontakarék-könyvben, az összes folyó bevételeket és kiadásokat pedig a m. kir. postatakarékpénztárnál vezetendő folyószámlán kell kezelni. Az emlékbizottsághoz esetleg közvetlenül befolyó minden pénzüsszeget is az emlékalap postatakarékpénztári számlájára kell befizetni és a kiadásokat is onnan kell utalványozni. Kézpénzt a bizottság nem kezel.

18. Az emlékalap bevételeiről és kiadásairól az előadó pénztári naplót köteles vezetni. A pénztári napló bevételi és kiadási tételszámai minden évben 1-el kezdődnek és az év végéig folytatólagosan következnek. Egyébként az emlékalap pénztári naplójának vezetésére és okmányolására ugyanazok a szabályok mérvadóak, amelyek a m. kir. csendőrség pénztári naplóinak vezetésére általánosságban fennállanak.

A pénztári napló kiadási tételeit minden esetben, a bevételeiket pedig akkor, ha azokat az emlékalap folyószámlájára az emlékbizottság vagy az előadó fizette be, vagy ha ezek a befizetésről értesítést kaptak, utalvánnyal, beszolgáltatási jeggyel vagy az értesítéssel okmányolni kell. A postatakarékpénztárhoz befolyt azokat a befizetéseket, amelyekről az emlékbizottság vagy az előadó értesítést nem kapott, a postatakarékpénztár számlakivonata okmányolja.

19. A pénztári naplót az emlékbizottság segédmunkása, ilyen hiányában pedig a Csendőrségi Lapok segédmunkása vezeti, de annak helyes vezetéseért az előadó felelős.

20. Az emlékalap terhére bármily kifizetést csak az emlékbizottság rendelkezésére, illetve jóváhagyásával és csak az előadó utalványára szabad eszközölni. Az utalványt az előadó, távollétében a helyettese írja alá és az emlékbizottság elnöke vagy pedig az ő megbízásából az emlékbizottságnak valamelyik tagja láttamozza; kifizetés tehát csak ezen két aláírással történhetik. Elszámoláskor a számadási okmányokhoz mindenkor csatolni kell az emlékbizottsági ülésről felvett jegyzőkönyv ama pontjának másolatát is, amely az utalványozást engedélyezte vagy elrendelte. Az utalványozásra, illetve láttamozásra jogosultak aláírását a m. kir. postatakarék-pénztárral közölni kell.

21. Minden utalványt két példányban kell kiállítani: az egyik, ugynevezett házipéldány a pénztári napló mellékletét képezi, a másikat pedig a postatakarék-pénztárnak kell beküldeni. Az utalványokról külön előjegyzést is kell vezetni és azokat az év elejétől a végéig 1-el kezdődően folytatólag meg kell számozni.

22. Az emlékalap kezelésével kapcsolatosan tényleg felmerült irodai kiadások elszámolását az emlékbizottság elnöke engedélyezi.

23. Az emlékalap tulajdonát képező összes tárgyról stb. leltárt kell vezetni. Ilyen tárgyak beszerzése alkalmával a vonatkozó számlán vagy utalványon fel kell tüntetni, hogy a számlázott tárgy stb. a leltárnak milyen tétele alatt vételeztetett be. Minden számlát — az emlékbizottság által történt engedélyezés esetén is — az előadónak érvényesíteni kell, a számla összegét csak azután szabad kiutalni. Minden utalványozásról azt, akinek javára az utalványozás történt, értesíteni kell.

24. Mindazon tárgyak és iratok, melyeket az emlékbizottság az 1. §. 3. III. pontja alapján a m. kir. csendőrség muzeumának és levéltárának átad, valamint azok, amelyeket az emlékbizottság a muzeum és levéltár számára átvesz, külön naplókban feljegyzendők. Ezeknek a tárgy leírását tartalmazniok kell, valamint azt is, hogy a tárgy honnan származik. A napló folyószáma magán az illető tárgyon feltüntetendő.

25. Az emlékalap számadásainak felülvizsgálására és a felmentvény megadására a m. kir. belügyminiszter (VII. b. osztály) felkérendő, akihez az előadó az emlékalapról minden félévben a pénztári napló hiteles másolatának, valamint az eredeti pénztári okmányoknak csatolása mellett részletes szám-

adást terjeszt fel, melyet a belügyminiszteri számvevőség felülvizsgál. Az emlékbizottságnak a felmentvényt a számvevőségi jelentés alapján a belügyminiszter adja meg. A számadás felülvizsgálására vonatkozó belügyminiszteri rendeletet az előadó az emlékbizottság legközelebbi ülésén bemutatni köteles.

26. Az emlékalap első félévi számadásait július hó 31-éig, a második félévét pedig a következő év január 31-éig kell a belügyminiszterhez felterjeszteni, illetve az alap vagyongáról minden év december hó 31-ével szerkesztett mérleget a belügyminiszternek (VII. b. osztály) bemutatni. Az emlékalap évi mérlegét a második félévi számadásnak a belügyminiszter által történt jóváhagyása és a felmentvény megadása után a Csendőrségi Lapokban közölni kell tenni.

27. A belügyminiszternek (VII. b. osztály) jogában áll intézkedni, hogy az emlékalap számadásait az általa kirendelt szakbizottság bármikor részletesen megrovincsolja; ennek évenként legalább egyszer meg kell történnie. A rovincsolás eredményéről az előadó az emlékbizottságnak jelentést tesz.

28. Ez az alapszabály 1934 június hó 1-én lép életbe.

162.693. szám. VII—c. 1934.

Jóváhagyom!

Budapest, 1934. évi május hó 16-án.

P. H.

A miniszter rendeletéből:

Csiba s. k.
ezredes.

162.839/VII—c. 1934. számú B. M. körrendelet

Tárgy: Szakaszparancsnokok szolgálati öltözetéről és felszereléséről szóló »Attekintés« helyesbitése.

Az 1933. évi 16. számú Cs. K.-ben közzétett 117.637/VII-c. 1933. számú B. M. körrendelettel kiadott »Attekintés« 2. függőleges rovatában levő szöveg első sorában a »kalap« és »állszijjal« szavak közé beirandó a »leeresztett« szó és a »jelsip« szó »jelsipzsinór«-ra helyesbitendő.

A 4., 7. és 10. függőleges rovatokban az »1933. évi 8. sz. Cs. K.-ben közzétett 46.111/eln. VII-c. 1933.«, »46.111/eln. VII-c. 1933.«, illetve »1933. évi 8. sz. Cs. K.-ben megjelent 46.111/eln. VII-c. 1933.« szöveg törlendő és helyettük be kell írni: »1934. évi 11. sz. Cs. K.-ben közzétett 15.460/eln. VII-c. 1934.« szöveget.

Budapest, 1934. évi május hó 19-én.

Dr. vitéz Keresztes-Fischer Ferenc s. k.

SZABÁLYRENDELETEK.

15.736/eln. VII—c. 1934. számú belügyminiszteri körrendelet.

Tárgy: *Tananyag beosztás kiegészítése.*

Az őrök részére kiadott tananyagbeosztásban (13/Cs. K. 1930.) a következő kiegészítéseket rendelem:

II. Hóban:

A »Szut.« táj. vízszintes és »5—10« függőleges rovatban a »44.« részt törölni kell.

Az »állategészségügyi törvény végrehajtásáról szóló 100.000/1932. F. M. rendelet« vízszintes és »19—24« függőleges rovatba be kell írni: »14.600/1934. F. M. rend. ●● /.«

Továbbá lábjegyzet gyanánt be kell írni: » ●● / 5/Cs. K. 1934.«

Fenti helyesbítéseket a »Helyesbítések« ivének 15. folyó száma alatt kell nyilván tartani.

Budapest, 1934. évi június hó 14-én.

151.224/VII—b. 1934. számú belügyminiszteri körrendelet.

Tárgy: *Büntető ügyekben igénybevett csendőrségi karhatalom költségeinek megtérítése.*

A büntető ügyekben igénybevett csendőrségi karhatalom költségeinek megtérítésére nézve érvényben levő rendelkezésemet a m. kir. igazságügyminiszter urral egyetértőleg 1934. évi augusztus hó 1-étől az alábbiak szerint módosítom:

A gazdasági hivatalok a karhatalmi költségek megtérítését a karhatalmat igénybevevő igazságügyi hatóságok elnökétől (vezetőjétől) az érvényesített utazási számadás, az elővezetést elrendelő megkeresés (végzés), a követelt összegről kiállított 100.905. számú póstatakarékpénztári befizetési lap, valamint az ezen célra rendszeresített és az érdekelt csendőrsztály gazdasági hivatalok által saját magukra címzett hivatalos levelezőlap megküldésével, minden külön átirat nélkül igénylik.

Az érdekelt igazságügyi hatóság az előlegezett költségeket a csendőrsztály gazdasági hivatal által a követelt összegről kiállított póstatakarékpénztári befizetési lappal a belügyminiszterium 100.905. számú csendőrségi bevételi számlája javára befizeti, ezzel egyidejűleg kitölti a gazdasági hivatalok ál-

tal saját magukra címzett hivatalos levelezőlap szövegében a követelt összeg befizetésének idejét, azt keltezi, hivatalos bélyegzővel és aláírással ellátja és postára adja. A hivatalos levelezőlap szövegének többi részét a gazdasági hivatal előre kitölti.

A gazdasági hivatalok ezen értesítés alapján a karhatalmi költség megtérítését a pénztári naplójukban bevétel- és kiadásként keresztülvezetik és a kincstári követelések kimutatásából, valamint a karhatalmi költségekről vezetett előjegyzésből leírják.

Az igazságügyi hatóságok részéről a bevételi számlára esetenként befizetett karhatalmi költségek a gazdasági hivatalok által 1934. augusztus hó 1-től minden hónap végén egy külön kimutatással *tételenként* számvevőségem VII. osztályának bejelentendő, hogy a számlán történt jóváírás ellenőrizhető legyen.

Az osztály gazdasági hivatalokat kb. 5 hónapi szükségletüknek megfelelő mennyiségű 100.905. számú póstatakarékpénztári befizetési lappal és hivatalos levelezőlappal (400—400 drb.) számvevőségem II. (csekkkezelési) osztálya első ízben — minden előzetes igénylés nélkül — közvetlenül ellátja, a további ebbeli szükségletüket pedig közvetlenül és esetenként igényeljük a gazdasági hivatalok a belügyminiszteri számvevőség II. osztályától.

Jelen rendeletem a Cs. 11. jelzésű utasítás 57. §-ánál előjegyzendő.

Budapest, 1934. évi június hó 20-án.

Dr. vitéz Keresztes-Fischer Ferenc s. k.

163.132/VII—c. 1934. számú belügyminiszteri körrendelet.

Tárgy: *Vitézi jelvény viselése.*

A vitézi jelvény viselését az alábbiak szerint szabályozom:

1. A vitézi jelvény viselése kötelező:
 - a) *diszöltözethez* minden esetben,
 - b) *nagytársasági* öltözetben, továbbá
 - c) *kistársasági* öltözetben abban az esetben, amikor az összes rendjelek (diszítmények) viselése kötelező, és végül
 - d) *egyszerű* öltözetben oly alkalmakkor, amikor a szolgálati jelvényt kell viselni.

2. *Nem viselhető:*

- a) *menetöltözetben,*

b) kivonulásoknál (kivéve a diszöltözeten történőknél).

3. *Tetszés szerint viselhető:*

az 1. és 2. alatt fel nem sorolt esetekben.

Ezt a rendeletet az 1921. évi június hó 28-án kelt 19.043/eln. 5. 1921. számú H. M. rendelet II. fejt. 27. pontjánál kell előjegyezni. Utóbbi rendeletet csak a tiszti parancsnokságok kapták meg.

Budapest, 1934. évi június hó 25-én.

111.715/2.—1933. számú honvédelmi miniszteri körrendelet.

Tárgy: *Csapattiszti és vitézi jelvény viselése.*

A csapattiszti és vitézi jelvény viselését az alábbiak szerint szabályozom:

Üdülőhely megnevezés engedélyezése.

A m. kir. minisztérium 4.451/1934. M. E. I. szám alatt az 1929: XVI. t.-c. 10. §-a, illetve 25. §-a alapján a »Görömböly-Tapolca üdülőhely« megnevezést engedélyezte és ennek az üdülőhelynek határait a következőképpen állapította meg: Az üdülőhely határa a Görömböly községhez tartozó 6892. hrsz. utnak északi sarokpontjánál kezdődik és innen délnyugatnak halad az 5634—5636. hrsz. utak déli oldalán az 5741. hrsz. legelőig. Innen délnyugati irányban a fenti legelő déli szélén a 6787. hrsz. utig, majd ezen utnak keleti oldalán a 6785. hrsz. kertig és ezen kert déli határán tovább nyugat felé 6737. hrsz. ingatlanig, majd délnyugat felé megtörve a 6788. hrsz. erdőrészletig, ennek északi határvonalán haladva a 6349. hrsz. kert déli határának nyugati pontjáiig huzódik. Itt a határ délre fordul, átvágja a 6788. hrsz. erdőrészletet és a 6025. hrsz. ingatlan déli határvonalának nyugati pontjáiig huzódik, ahonnan egyenesen délre haladva átvágja a 6798. hrsz. utat és a 6800. hrsz. erdőrészletet, a 6824. hrsz. bányarészlet legszélső nyugati pontjáiig terjed. Ezen ponttól a határ a 6824. hrsz. bányarészlet határán vonul végig a 6823. hrsz. vizmosásig, majd

1. A csapattiszti és vitézi jelvény viselése kötelező:

a) diszöltözethez minden esetben,
b) nagytársasági öltözetben, továbbá
c) *kistársasági* öltözetben azon esetben, amikor az összes rendjelek (diszitmények) viselése kötelező, és végül

d) *egyszerű* öltözetben oly alkalmakkor, amikor a szolgálati jelvényt kell viselni.

2. *Nem viselhető:*

a) menetöltözetben,
b) kivonulásoknál (kivéve diszöltözetben történőknél).

3. *Tetszés szerint viselhető* az 1. és 2. alatt fel nem sorolt esetekben.

Előjegyzendő az A-26. 3. függ. II—31. és 32-C. pontjainál.

Budapest, 1934. évi május hó 1-én.

vitéz Gömbös s. k.
honv. miniszter.

dél irányban halad tovább a 6823. és 6822. hrsz. vizmosások keleti oldalán egészen a 6819. hrsz. utig. Ezen ut nyugati oldalán tovább folytatódik déli irányban a 4976. hrsz. ut északi oldaláig, majd a 4976. hrsz. ut északi oldalán a 4844. hrsz. utig vonul. Ezen ut nyugati oldalán haladva északnak fordul a határ és az 1134. hrsz. ut nyugati oldalán folytatódva elér az 1136. hrsz. utig. Ezen utnak nyugati oldalán haladva észak felé az 1233. hrsz. uthoz ér és ezen utnak nyugati oldalán északkeleti irányban az 5281. hrsz. utig terjed. Itt megtörik és az 5281. hrsz. ut nyugati határán haladva elér a Marek-féle 5426. hrsz. kert keleti határáig. Innen törésekkel az 5424. és 5425. hrsz. ingatlanok keleti határán az 5419. hrsz. ingatlanig huzódik, hol nyugati irányban halad az 5419. hrsz. ingatlan déli oldalán az 5493. hrsz. pincehely keleti határáig. Az említett pincehely keleti vonalán haladva északkeleti irányban az 5532. hrsz. utig terjed, ezen ut keleti oldalán tovább halad északkeleti irányban az 5343. hrsz. ut déli határáig. Itt a határ megtörik és nyugati irányban az 5343. és 6919. hrsz. ut déli határán haladva átlépi a Hejőhidat és a 6920. hrsz. ut déli oldalán eléri a 6892. hrsz. ut kiindulási pontját.

SZABÁLYRENDELETEK.

16.178/eln. VII—c. 1934. számú belügyminiszteri körrendelet.

Tárgy: *Pisztoly hordzsinór rendszeresítése a m. kir. csendőrség lovas állományu legénysége részére.*

A Kormányzó Ur Ó Főméltósága 1934. évi augusztus hó 17-én kelt magas elhatározásával a m. kir. csendőrség lovas állományu legénysége részére a rugós kamóval ellátott tábori barna színű pisztoly hordzsinór rendszeresítését elrendelni méltóztatott.

A csendőrségi tábori barna színű pisztoly-hordzsinór és rugós kamó műszaki leírása.

A csendőrségi táboribarna színű pisztoly-hordzsinór 90 szál 12/1-es pamutfonal bélszál főlé 2 szál 20/2-es ispahán fonalból, bordázott szövessel, kb. 5 mm vastagságban készül.

A zsinór három részre oszlik: a nyakba való akasztásra szolgáló és 40 cm hosszú, a zsinórból képzett nagy hurokra, a 6 cm hosszú és kb. 3 mm vastag, háromágú sűrűsodrott pamutzsinórból készült kis hurokra és a két hurok közötti zsinórrészre.

A zsinór hossza a hurkokkal együtt: 103 cm.

A hurkok a zsinórhoz először pamutzsállal, majd 1 mm vastag pamutzsinórral vannak átcsavarás által lekötve és ezen átcsavarás a vékony zsinórral négyes gerezdre osztva, illetve bevégezve. A lekötések hossza 2 cm.

A rugós kamó 5/2-5 mm-es félgömbölyű sajtoló acélból készül, fényesítve van. A kamó körte alakú: hossza 4 cm, legnagyobb szélessége 1.7 cm.

A kamó egyik része fent halfarkszerűen át van metszve és lent sarkozattal mozgathatóan akként van megerősítve, hogy befelé nyitható s a bent átlószerűen alkalmazott és a metszettel ellentétes oldalon szegecseléssel felerősített acélrugó nyomása folytán ismét elzárható.

A kettős, 8-as számjegy alakját mutató forgatható karika 2 mm vastag fényes acélhuzalból készül.

A felső karika vége szegfejszerűen van kiképezve. Ennek a szárára illeszkedik kettős kígyócsavarással az alsó karika.

A felső karika a rugós kamó bekapcsolására szolgál, az alsó karikába pedig a pisztoly hordzsinórt hurkoljuk.

A felső karika külső átmérője 10 mm, az alsóé pedig 15 mm.

A lovas legénység a pisztoly hordzsinórt csak szolgálatban lóval való kivezénylés alkalmával viseli.

Budapest, 1934. évi november hó 30-án.

16.668/eln. VII—c. 1934. számú belügyminiszteri körrendelet.

Tárgy: *Csendőrségnél lévő polgári férfi alkalmazottaknak a honvéd csapatok zászlói és a hősök emlékművei előtt való tiszteletadása.*

A magyar nemzeti zászlót általában, de különösen a honvéd csapatok zászlóit, valamint a hősi emlékműveket megbecsülni és tisztelni, minden hazafiasan érző és hazájához hű állampolgárnak lelki szükségből eredő elemi kötelessége. Ez a megbecsülés, illetve tisztelet fokozott mértékben kötelező azokra, akik a közt bármely minőségben szolgálnak.

Ezért a honvéd csapatok zászlói és a hősi emlékművek tiszteletének elmélyítése és fokozása céljából elrendelem, hogy a jövőben a csendőrség összes alakulatainál bármely minőségben alkalmazott férfi polgári egyének úgy álló helyzetben, mint mozgás közben, tehát akkor is, ha járművön ülnek (kivéve, ha gépkocsit, vagy motorkerékpárt vezetnek, vagy fogatot hajtának) mélyen (a combhoz) levett kalappal tisztelegjenek a »HONVED CSAPATOK ZASZLÓI« és a »HŐSÖK EMLÉKMŰVEI« előtt akkor, ha azoktól nincsnek 30 lépésnél nagyobb távolságra.

Ezt a tiszteletadást mozgás közben úgy kell végezni, hogy a zászlóra (emlékműre) tekintve, s attól 3 lépésre levesszük a kalapot s csak akkor tesszük újból fel, ha a zászlót (emlékművet) már 3 lépéssel elhagytuk.

Ha a polgári alkalmazott álló helyzetben kerül szembe a zászlóval (emlékművel), akkor a tisztelgésre levett kalapját, — attól számíttva, hogy a zászló (emlékmű) előtt megállt illetve, hogy az álló polgári alkalmazottal a mozgásban lévő zászlóvivő egyvonalba került vagy előtte megállt, — 3 lépésnek megfelelő időtartam után teszi fel újból.

A hősök emlékművei előtti tiszteletadásra vonatkozó 3.926/Elnökség.—1933. H. M. számú körrendeletben (megjelent az 1933. évi 17. számú Csendőrségi Közlönyben) fog-

Iáltak a csendőrség összes alakulatainál bármely minőségben alkalmazott férfi polgári egyénekre is kötelezők.

E rendeletben foglaltakról a polgári alkalmazottakat a felettes, illetve az őket alkalmaztató parancsnokságok (hasonlók) megfelelő módon oktassák ki és ajánlják figyelmükbe, hogy ez a tiszteletadás a lakosság körében általánossá és magától értetődővé váljék.

Meg. vagyok győződve arról, hogy ezt a rendeletet nem azért fogják megtartani, mert rendelet, hanem annak tudatában és őszinte átérzésében, hogy e tiszteletadással magunkat becsüljük meg, mert ez egy fényes történelmi multnak szól, amely kötelez és mert egyben kifejezője a jövőnkbe vetett törhetetlen hitnek és bizalomnak.

Budapest, 1934. évi december hó 7-én.

159.060/VII—b. 1934. számú belügyminiszteri körrendelet.

Tárgy: Csendőrség elhelyezési kimutatásának helyesbitése.

A m. kir. csendőrség elhelyezési kimutatásában az alábbi helyesbitéseket kell átvezetni.

23. oldalon:

a tápi őrsnél Gyórszentmárton után felvett »9.5 km.«-t »9.3 km.«-re, Nyalka után felvett »3.4 km.«-t »3.6 km.«-re és Mezőőrs után felvett »7.72 km.«-t »8.1 km.«-re kell helyesbiteni;

a bönyréralapi őrsnél Rétaalap után felvett »6.95 km.«-t »7 km.«-re és Pér után felvett »9.78 km.«-t »7.4 km.«-re kell helyesbiteni;

a nyulfalui őrsnél Nyulhegy után felvett »0.9 km.«-t »1.6 km.«-re, Nagybarátfalu után felvett »4.3 km.«-t »4.4 km.«-re, Nagybaráthegy után felvett »5.5 km.«-t »5.2 km.«-re és Kisbarátfalu után felvett »6.7 km.«-t »6.8 km.«-re kell helyesbiteni;

24. oldalon:

a téti őrsnél Uvá. Tét-Felpéc után felvett »3.4 km.«-t »3.6 km.«-re és Kisbabot után felvett »10.7 km.«-t »10.6 km.«-re kell helyesbiteni;

a felpéci őrsöt összes adataival együtt törölni kell és helyette mint új őrsöt fel kell venni:

»Kajár. (6 gy.) P. Ut. és Uvá. Gyömöre 9.3 km., Kk. Tényő 10.9 km., Sokorópátka

8.2 km., Kispéc 1.4 km., Felpéc 6.1 km., Gyömöre 7.2 km., Szerecseny 8.8 km.«

45. oldalon:

a sellyei őrsnél törölni kell: »Oszró 5 km., Kiscsány« s helyette be kell írni: »Csányoszró«.

Budapest, 1934. december 12-én.

165.740/VII—c. 1934. számú belügyminiszteri körrendelet

Tárgy: 31. M. célgömbvédő alkatrészeit.

A csendőrség puskáinak 1934. évben történt átalakítása folytán az eddigi »csővó«-k (»torkolatfedő«) helyett (rendszeresítve a Cs-3 jelzésű Utasítás 1. §. VIII. fejezetében, beszerelve az 1928. évi 20. számú Csendőrségi Közlönyben megjelent 129.914/VI-b. 1928. sz. körrendelet alapján) a puskák tartozékait képező 31. M. célgömbvédőkkel vannak felszerelve.

A 31. M. célgömbvédő a

1. csavaros csapszeg anyja, (2 drb.);
2. bilincs, (1 drb.);
3. csavaros csapszeg, (2 drb.);
4. csővecske, (1 drb.);
5. keret, (1 drb.);
6. lemezheveder, (2 drb.) alkatrészekből áll.

A célgömbvédők fel vagy leszerelését a fegyvermester végzi.

Az eddig használatban volt »Csővók« (torkolatfedő) bevonása tárgyában az 1934. évi október hó 3-án kelt 156.833/VII-b. 1934. számú rendeletben történt intézkedés.

Budapest, 1934. évi december hó 7-én.

200.428/1934. számú belügyminiszteri rendelet.

U. 196.685/1935. B. M. rend

Len. 56. 13/1935

Tárgy: Ausztria felől nemzetközi okmányok nélkül érkező személyszállító gépjárművek és vezetőik részére egy napig érvényes »Előjegyzési jegy« kiadása.

A m. kir. pénzügyminiszter ur 149.189/1934. P. Ü. M. számú rendeletével megengedte, hogy Ausztria felől szabad vámhatárátkelést biztosító okmány (triptyque, carnet) nélkül érkező személyszállító gépjárművek az ország területére 1 (egy) napos előjegyzésben is beléptethetők legyenek.

A szombathelyi III. csendőrkerület állományába tartozó **Veisenbacher** János, Zajta községben, 1910. évben született, róm. kath. vallásu, makói lakos, m. kir. próbacsendőr családi neve a 31.740/III. 1934. számú határozattal »**Varjasi**« névre lett átváltoztatva.

Személyi és erkölcsi okmányai helyesbitendők.

(167.143/VII—c. 1934. sz. 1935. január 3.)

A miskolci VII. csendőrkerület állományába tartozó **Stempek** Ferenc, Szerencs községben, 1899. évben született, róm. kath. vallásu, gönci lakos, m. kir. csendőrtiszt-helyettes saját, valamint kiskoru Zoltán-József (1933) nevű gyermekének családi neve a 9510/III. 1934. számú határozattal »**Sárosi**« névre lett átváltoztatva.

Személyi és erkölcsi okmányai helyesbitendők.

(142.046/VI—c. sz. 1935. január 8.)

A budapesti I. csendőrkerület állományába tartozó **Konrad** (Konrad) János, Budaörs községben, 1886. évben született, róm. kath. vallásu, budaörsi lakos, m. kir. csendőr gazdasági tiszt-helyettes családi neve a 37.174/III. 1934. számú határozattal »**Konjád**« névre lett átváltoztatva.

Személyi és erkölcsi okmányai helyesbitendők.

(142.072/VI—c. sz. 1935. január 9.)

A budapesti I. csendőrkerület állományába tartozó **Kozmér** István, Budapest székesfővárosban, 1902. évben született, róm. kath. vallásu, pesthidegkuti lakos, m. kir. csendőrtörzsörmester családi neve a 38.007/III. 1934. számú határozattal »**Kishalmi**« névre lett átváltoztatva.

Személyi és erkölcsi okmányai helyesbitendők.

(142.073/VI—c. sz. 1935. január 9.)

A pécsi IV. csendőrkerület állományába tartozó **Orih** Sándor-József, Szeged városban, 1912. évben született, róm. kath. vallásu, szekszárdi lakos, m. kir. próbacsendőr családi neve a 39.143/III. 1934. számú határozattal »**Jécsai**« névre lett átváltoztatva.

Személyi és erkölcsi okmányai helyesbitendők.

(142.074/VI—c. sz. 1935. január 9.)

A debreceni VI. csendőrkerület állományába tartozó **Szukics** Kálmán, Szombathely városban, 1910. évben született, róm. kath. vallásu, nyiregyházai lakos, m. kir. próbacsendőr családi neve a 37.975/III. 1934. számú határozattal »**Solymosi**« névre lett átváltoztatva.

Személyi és erkölcsi okmányai helyesbitendők.

(142.077/VI—c. sz. 1935. január 9.)

Dr. vi.éz Keresztes-Fischer Ferenc s. k.

SZABÁLYRENDELETEK.

16.691/eln. VII—c. 1934. számú belügyminiszteri körrendelet.

Tárgy: Nyomozó alosztályok »B« jelzésű kiadványainak kezelése.

A »Cs—4.« jelzésű »Utasítás a m. kir. csendőrség nyomozó alakulatai számára« című szolgálati könyvben az alábbi helyesbitést kell eszközölni:

A 75. pont 2. bekezdés után, mint új bekezdés felveendő:

»Az olyan B. ügyiratokat, melyek bizalmas kezelést igényelnek, »Bizalmas« jelzéssel kell ellátni.«

Ezen helyesbitést a Nyut. végén lévő »Helyesbitések« ivének 10. folyószáma alatt kell nyilvántartani.

Budapest, 1935. évi január 5-én.

22.349/eln.—1934. számú belügyminiszteri körrendelet.

Tárgy: Csendőrségi szolgálati és személyi osztályok számszerű megjelölésének megváltoztatása.

1935. évi január hó 1-ével a vezetésem alatt álló m. kir. belügyminisztérium csendőrségi szolgálati osztályának számszerű megjelölését »VI—b.«-re, míg a személyi osztályét »VI—c.«-re, az eddigi közbiztonsági »VIII.« osztályét »VII«-re változtatom meg.

Budapest, 1935. évi január 3-án.

A budapesti I. csendőrkerület állományába tartozó **Robotka János**, Buják községben, 1907. évben született, róm. kath. vallásu, üllői lakos, m. kir. próbacsendőr család neve a 40.777/III. 1934. számú határozattal »**Bércesi**« névre lett átváltoztatva.

Személyi és erkölcsi okmányai helyesbítendőék.

(142.553/VI—c. sz. 1935 február 4.)

A székesfehérvári II. csendőrkerület állományába tartozó **Ruip Kálmán**, Vanyola

községben, 1891. évben született, róm. kath. vallásu, zirci lakos, m. kir. csendőrtörzsőrmester saját, valamint kiskorú János (1933) és Etelka-Margit (1934), nevű gyermekeinek családi neve a 123.743/III. 1932. számú határozattal »**Réti**« névre lett átváltoztatva.

Személyi és erkölcsi okmányai helyesbítendőék.

(142.617/VI—c. sz. 1935 február 7.)

Dr. vitéz Keresztes-Fischer Ferenc s. k.

SZABÁLYRENDELETEK.

16.499/eln. VII—c. 1934. számú belügyminiszteri körrendelet.

Tárgy: Csendőrlegénység kamgarn szövetroha viselése.

A csendőrlegénység részére, a tiszti parancsnokságoknak kiadott 1921. évi június hó 28-án kelt 19.043/eln. 5. — 1921. H. M. számú rendelet szerint: a »félfinom« minőségű ruházat van rendszeresítve, miért is a kamgarn (finom) anyagból készült ruházatot (Pejachevich és szövethől készült fehér nadrágot) — a rendszeresített könnyű nyári ruházat kivételével — nem viselhetik.

Az 1930. évi január hó 16-án kelt 138.838/VI—b. 1930. számú B. M. körrendelet (1930. évi 3. sz. Csendőrségi Közlöny) értelmében a tömeg terhére beszerezhető félfinom, fekete, valamint a fehér vászonnadrágnak viselése azonban továbbra is meg van engedve.

Megengedem, hogy a csendőrlegénység a kamgarn (finom) anyagból készült és jelenleg még meglévő ruházatát 1935. december 31-éig elhordhassa.

Ezzel egyidejűleg a csendőrlegénység ruházati cikkeinek — a fehér vászonnadrág kivételével — magán uton való beszerzését és annak a fenti határidőn túl való viselését megtiltom.

Budapest, 1935. évi február hó 7-én.

289.682/VII—a. 1934. számú belügyminiszteri rendelet.

Tárgy: Hajduhadház megyei városnak községgé alakulása folytán a m. kir. rendőrség hajduhadházi kapitányságának megszüntetése.

Az 1920. évi I. törvénycikkkel törvényerőre

emelt 5.047/1919. M. E. számú rendelet 1., illetőleg 4. §-ában foglaltak alapján annak idején Hajduhadház megyei városban szervezett m. kir. rendőrkapitányság működését — mivel az említett megyei város 1935. évi január hó 1. napján nagyközséggé alakul át — 1935. évi január hó 15. napjával megszüntetem.

Hajduhadház nagyközségben a rendőrhatalom jogkört a jelzett időponttól kezdődően a területileg illetékes közigazgatási hatóságok, a közbiztonsági szolgálatot pedig a m. kir. csendőrség közegei fogják ellátni.

Budapest, 1935. évi január hó 2-án.

25/kih. 1935. számú belügyminiszteri körrendelet kivonata.

Tárgy: Az »Árpád« motoros járaton a külföldiek ellenőrzésével kapcsolatos kihágási ügyekben kikülönített rendőri büntetőbíráóság kijelölése.

Az 1930. évi 100.000 B. M.¹ számú rendelet 19. §-ában megjelölt rendőri kihágási ügyekben, ha a kihágások a Budapest—wieni viszonylatban a vámhatáron át közlekedő »Árpád« nevű motor indulásakor vagy érkezésekor az utlevélrendőri vizsgálat alkalmával a helyszínen észleltetnek, a rendőri büntetőbíráskodást a m. kir. rendőrség budapesti VII. ker. kapitányságának kizárólagos hatáskörébe utalom, mely ezt a feladatkört a magyar államvasutak budapesti Keleti-pályaudvaránál kikülönített rendőri büntetőbírája útján látja el.

Ez a rendelkezésem a hivatalos lapban történt kihirdetés napján lép életbe.

Budapest, 1935. évi január hó 4-én.

¹ L. 3/Cs. K. — 1931.

L! 159.544/20 - 1938.
ds. sz. 24/938

L! 166.385/VI. sz. 1937.
ds. sz. 16/1937

nyugállományba helyezett csendőr egyénekre nem vonatkozik, mivel azok özvegyeinek ellátásra igényük amugy sincsen — az A—57. jelzésű Nősülési Szabályzat II. fejezetének 39. §-ánál, valamint az 1924. évi 9. számú Csendőrségi Közlönyben közzétett 120.377/eln. VI—c. 1924. számú és az 1934. évi 11. számú Csendőrségi Közlönyben közzétett 162.029/VII—c. 1934. számú körrendeleteknél kell előjegyezni.

Budapest, 1935. évi március hó 26-án.

142.438/VI—c. 1935. számú belügyminiszteri körrendelet.

Tárgy: A csendőr legénységi köpeny jobb vállszalagjának megváltoztatása.

A csendőr legénységi köpeny jobb vállszalagja a válltekeres alkalmasabb rögzítése céljából ezentul két gomblyukkal rendszerezetté és annak műszaki leírása a következő:

~~A vállszalag a köpeny színével azonos köpenyposztóból készül; hosszúsága a testmérethez igazodik. Végén a sarkok mérsékelten lekerekítettek. Szélessége 4.5—5 cm; a két hosszoldalán, valamint a begombolásra szolgáló felső részén a szélességi irányban 1—1.5 cm-re gépvarrással le van tűzve.~~

A vállszalag az ujbevarrásba van bevarrva és ettől a varrástól 1—1.5 cm-re gépvarrással a köpenyvállra van letűzve. A letűzéstől 2—2.5 cm-re egy 0.7—0.8 cm széles — kétszeres vastagságú és kéziöltéssel elvarrt — csukor van alkalmazva a vállszalag áthuzására.

A vállszalag szabad végén két gomblyuk van alkalmazva. Az egyik a vállszalag végétől 2—2.5 cm-re a második az első gomblyuk végétől 2 cm-re. A vállszalag végét aláhajtva, a gomblyukak egymást fedik. A gomblyukak kivarrottak, nagyságuk a köpenygombhoz igazodik.

A vállszalagot ugyanugy kell használni, mint a vállbonyon levő jobb vállszalagot.

Megengedem, hogy a legénység a használatában levő köpenyek jobb vállszalagját a fentiek szerint saját költségén átalakíttassa.

Ezt a rendeletet a tisztii parancsnokságoknak kiadott az 1921. évi június hó 28-án kelt 19.043/5.—1921. számú H. M. rendelet II. feje. 6. pont d) alpontjánál kell előjegyezni.

Budapest, 1935. évi március hó 14-én.

A m. kir. minisztérium 1935. évi 2.050/M. E. számú rendeletének kivonata.

Tárgy: Lenolaj és kókuszolaj előállításának ideiglenes korlátozása és a lenmag termelésével kapcsolatos egyes kérdések szabályozása.

1. §.

Lenolajat és kókuszolajat az 1935. évi szeptember hó 1. napjától az 1937. évi augusztus hó 31. napjáig bezáróan csak az állíthat elő, akinek arra a kereskedelemügyi miniszter a földművelésügyi miniszterrel egyetértően engedélyt ad. (1720/1934. M. E. rend. 7/Cs. K. 1934.)

2. §.

A jelen rendelet hatálybalépése után az 1937. évi augusztus hó 31. napjáig bezáróan lenolaj és kókuszolaj előállítására szóló iparjogositványt kiadni és lenolaj vagy kókuszolaj előállítására üzemet berendezni nem szabad.

5. §.

Amennyiben a cselekmény súlyosabb büntető rendelkezés alá nem esik, kihágást követ el és kéthónapig terjedhető elzárással büntetendő az, aki az 1. §. rendelkezése ellenére lenolajat vagy kókuszolajat engedély nélkül állít elő, vagy a megállapított feltételeknek, vagy azok egyikének nem tesz eleget.

Az olyan lenmag-, korpa-, lenolaj- és kókuszolajkészlet tekintetében, amelyre nézve a kihágást elkövették, elkobzásnak van helye.

A kihágás miatt az eljárás a közigazgatási hatóságnak, mint rendőri büntető bíróságnak hatáskörébe tartozik.

6. §.

Ez a rendelet kihirdetése napján lép hatályba.

A rendeletet a kereskedelemügyi miniszter a földművelésügyi miniszterrel egyetértve hajtja végre.

Budapest, 1935. évi február hó 23-án.





















vitéz Gömbös Gyula s. k.
m. kir. miniszterelnök.

122.700/1935. számú belügyminiszteri rendelet.

Tárgy: Bejelentési kötelezettség szabályozása.

A m. kir. minisztérium 7.270/1930. M. E. számú rendelete alapján a következőket rendeltem el:

Jelmagyarázat:

E. D.		= ezreddobos,		= II. szárnykürtös,
		= eufonista,		= „B” sípos,
		= mélyszárnykürtös,		= fuvolás,
		= I. „B” sípos,		= „B” helikonista,
		= „Esz” sípos,		= III. „Esz” trombitás,
		= I. szárnykürtös,		= II. harsonás,
		= I. szárnykürtös,		= I. harsonás,
		= „F” helikonista,		= cintányéros,
		= II. „Esz” trombitás,		= nagydobos,
		= I. „Esz” trombitás,		= kisdobos.

A 184. ponthoz folytatólag felveendő:

»Hangszernélküli felállítás azonos a hangszerrel való felállítással, ez esetben azonban a 17. és 19. szám a 14. és 15. szám közé lép be a harmadik sorba.

A hangszernélküli menetenekar a menet alakzatot »jobbra (balra) át!« fordulattal veszi fel.

Egyébként értelemszerűen úgy viselkedik mint a szakasz.

A 184., 185., 186., 187., 208., 209., 216. és a 222. pontban a »zene«, »ezred (menet-)

zene» kifejezések törleendőek és ezek helyébe mindenütt »menetenekar« kifejezés irandó.

Törleendőek továbbá a 184. pontban (88. oldal felülről 9. sorban; 89. oldal felülről 7. sorban) »és a karmester« és a karmesternek» kifejezések.

Ez a helyesbítés 1935. május hó 1-vel lép érvénybe.

Budapest, 1935. évi március hó 14-én.

vitéz Gömbös Gyula s. k.
m. kir. honvédelmi miniszter.

497.145/2. — 1934. számú honvédelmi miniszteri körrendelet.

Tárgy: A kard, szurony és pisztoly viselésének szabályozása.

A kard, szurony és pisztoly viselésének ideiglenes szabályozására vonatkozó, az 1929. évi 22. sz. Honvédségi Közlönyben közzétett 50.010/14. — 1929. sz. körrendeletet hatályon kívül helyezem.

A kard, szurony és pisztoly viselését a jövőre vonatkozólag, az alábbiakban szabályozom:

I. Diszöltözetben:

1. Kardot úgy sorban és rendben, mint soron és renden kívül mindazok viselnek, akik részére az rendszeresítve van.¹⁾

A kardot lóháton kivonuló tiszték (hasonló állásuak) a derékon, a legénység pedig a nyeregpre felerősítve viseli.

Kerékpáron, motorkerékpáron és gépjárműveken kivonuló csapatokhoz beosztott tiszték (hasonló állásuak) és altiszték azonban nem kardot, hanem csupán pisztolyt viselnek.

2. Oly legénységi egyének, akik részére mint oldalfegyver csak szurony van rendszeresítve diszben, úgy sorban és rendben, mint soron és renden kívül mindenkor szuronyt viselnek.

3. Pisztolyt csakis sorban és rendben, az 1. pont harmadik bekezdésében felsoroltakon kívül, csak azon legénységi állományu egyének — az altiszték kivételével — viselnek, akik részére pisztoly is rendszeresítve van.

II. Menetöltözetenben:

1. *Kardot* kizárólag csak a lovasság és a lovastüzérség tisztjei (hasonló állásuak) és legénysége, a nyeregbe felerősítve visel. A többi fegyvernemek tisztjei (hasonló állásuak) és legénysége menetöltözetenél *kardot* nem viselnek.

2. *Szurony* azon legénység által viselendő, akik részére az rendszeresítve van.

3. *Pisztoly* viselendő mindazon személyek által, akik részére *pisztoly* rendszeresítve van.

III. Társasági öltözetenben:

Oly személyek, akik részére *kard* van rendszeresítve, társasági öltözetenben mindenkor *kardot* viselnek.

IV. Kényelmes öltözetenben: 2)**általában:**

a) *gyalog*: tiszték (hasonló állásuak) és altiszték *kardot* viselnek,

b) *lőháton*: tiszték (hasonló állásuak) és altiszték *kardot* viselnek tetszés szerint a nyergen vagy a derékon,

c) *kerékpáron, motorkerékpáron, vagy gépkocsin, kocsin*, stb. tiszték (hasonló állásuak) és altiszték *kardot* viselnek, a derékon felcsatolva vagy pedig a gépen, gépkocsin stb. elhelyezve.

V. Megjegyzések.

1. *Kivételt képez*: a zászlótartó (lobogótartó), aki *diszöltözetenben* *gyalog*, akkor is *szuronnal* vonul ki, ha részére *kard* van rendszeresítve.

2. Azok a tiszték (hasonló állásuak) és altiszték, akik részére *pisztoly van rendszeresítve*, a terepen történő megbeszélésnél, fegyvernemre való tekintet nélkül, *kard* helyett *csak pisztolyt* viselnek.

3. *Rendes foglalkozásoknál* és általában a *kivonulásoknál*, a lovasság és lovastüzérség tisztjei (hasonló állásuak) és altisztjei *kardot*, míg a többi fegyvernem tisztjei (hasonló állásuak) és altisztjei *csak pisztolyt* viselnek. Egyéb legénység mindenkor, a gyakorlat céljának megfelelően, a parancsnok rendelkezése szerinti *fegyverzet*tel vonul ki.

Tiszték (hasonlóállásuak) és *altiszték* az előző bekezdéstől eltérő *fegyverzetben* csak akkor vonulhatnak ki, ha ezt a parancsnok a kiképzés szempontjából szükségesnek tartja.

4. *Ügyleti-, ór- és készülségi, valamint küldönccszolgálatban* — az e szolgálatban egyébként előírt *fegyverzet*en kívül — tiszték (hasonlóállásuak) és altiszték (kerékpáron, motorkerékpáron és géperejű járműveken teljesítendő készülségi és küldönccszolga-

lat kivételével) *kardot* viselnek; egyéb legénység mindenkor a részére rendszeresített *oldal-fegyvert* viseli. Azok, akik részére *kard és szurony* is rendszeresítve van, akkor, ha *puskával (karabéllyal)* kell megjelenni: *szuronyt*, egyébként *kardot* viselnek.

5. *Szolgálaton kívüli lovaglásnál* *oldal-fegyver* viselése, tiszték (hasonló állásuak) és altiszték részére nem kötelező.

6. Azok a személyek, akik *testi fogyatkozásuk miatt kardot viselni nem tudnak*, a csapatparancsnok (hasonló jogkörrel felruházott főnök, vezető stb.) *orvosi bizonyítvány alapján adott írásbeli engedélyével*, *kard* helyett *szuronyt* viselhetnek, esetleg (a szükséghez mérten) *oldal-fegyver* nélkül jelenhetnek meg.

E rendeletben foglaltak előjegyzendők a 4629/eln. 14. — 1931. számú körrendelettel kiadott »Öltözeti táblázat« (10/H. K. 1931.) megfelelő rovatainál.

Budapest, 1934. évi december hó 5-én.

vitéz Gömbös Gyula s. k.
m. kir. honvédelmi miniszter.

25.900/1935. III—1. számú földművelésügyi miniszteri rendelet.

Tárgy: *Erdei szalonkára vonatkozólag fennálló tavaszi hajtóvadászati tilalom ideiglenes felfüggesztése.*

A 48.500/1934. F. M. számú rendelet (16/Cs. K. 1934.) 2. bekezdésének 1. pontjában foglalt azt a rendelkezést, hogy tavasszal csak lesen húzó erdei szalonkára szabad vadászni, az 1935. évre felfüggesztem.

Ehhez képest az 1935. évben tavasszal is szabad erdei szalonkára hajtóvadászat útján vadászni.

Ez a rendelet az 1935. évi március hó 21. napján lép hatályba.

Budapest, 1935. évi március hó 19-én.

Dr. Darányi Kálmán s. k.
m. kir. földművelésügyi miniszter.

11.390/1935. XIX. számú pénzügyminiszteri rendelet.

Tárgy: *Magyar-osztrák viszonylatban megnyitott utvonalak jegyzékében beállott változások.*

A Budapesti Közlöny 218/1927. számában megjelent 111.070/1927. (22/ Cs. K. 1927.) számú rendelettel közzhírré tett magyar-

április hó 11-én kelt 143.302/VI-c. 1935. számú körrendelet utolsó sorában a »posztócsikot« szó törölendő és helyette be kell írni »ispahánból készült sujtást« szavakat.

Budapest, 1935. évi május hó 23-án.

1318/eln. 2—1935. számú honvédelmi miniszteri körrendelet.

Tárgy: Monokli használatának szabályozása.

Az 1931. évi 25. számú Honvédségi Közlönyben közzétett és a szemüvegek használatát szabályozó 9221/eln. 14.1931. számú körrendeletben*, a monokli használatára vonatkozó rendelkezést oda módosítom, hogy tisztek (hasonlóállásuak) csapat élén vagy besztásban, általában kivonulásnál, jelentkezésnél és kihallgatásnál, ugy rendben és sorban, mint renden és soron kívül is, monoklit nem használhatnak.

Azonban megengedem, hogy a monokli használatára egyébként engedéllyel bíró tisztek (hasonlóállásuak) szolgálatban is, olvasásnál, írásnál, térkép tanulmányozásánál, de csak ezen ténykedések tartamára, monoklit használjanak.

* Jelen rendeletem, a monokli használatának engedélyezése körüli és elől hivatkozott körrendeletben szabályozott eljárást nem hatálytalanítja.

Előjegyzendő az 1931. évi 25. számú Honvédségi Közlönyben közölt 9221/eln. 14—1931. számú körrendeletnél*, valamint az A—26. jelzetű Szabályzat I. Rész 1. fejezeténél.

Budapest, 1935. évi február hó 27-én.

Gömbös s. k.

m. kir. honvédelmi miniszter.

vitéz Kozma Miklós s. k.

m. kir. belügyminiszter.

Helyesbítés.

A folyó évi 10. számú Csendőrségi Közlöny 89. oldalán közzétett »Sajtóhiba igazítások« szövegének ötödik sorában előforduló »126« számot »124«-re kell helyesbíteni. E szerint tehát a Szolg. Szab. I. Rész 126. pontja az 1. számú Kimutatásban érintetlenül marad.

Szerkesztő.

* Megjegyzés: Megjelent az 1932. évi 1. sz. Csendőrségi Közlönyben.

Pályázati hirdetmények

olyan közszolgálati állásra, amely az 1931. III. t.-c. értelmében az igazolványosok részére és amennyiben ilyenek nem pályáznak, az idézett törvénycikk 20. §-a értelmében a hadirokkantak, vitézek és front-harcosok részére van elsőbbségileg biztosítva.

Rákospalota megyei városnál egy II. oszt. altiszti állás.

Az állás javadalmazása a szervezési szabályrendelet 131. §-a alapján havi 45 pengő.

A pályázni óhajtok pályázati kérvényeiket a polgármesterhez címezve 1935. évi június hó 15. napjának déli 12 órájáig nyújtásuk be.

(436.771/16. sz. 1935 május 7.)

Zala vármegye törvényhatóságánál üresedésben lévő két vármegyei utbiztosi állásra pályázatot hirdetek. Az állások egyike, mint az 1931. évi III. t.-c. értelmében fenntartott állás, igazolványos altiszttel lesz betöltve.

A vármegyei utbiztosi állások az állami utmesterekével teljesen megegyező rendszer illetményekkel járnak.

A kinevezendő utbiztosok székhelyét, a szolgálat érdekei szerint, a kinevezés megtörténte után fogom megállapítani.

A kellően felszerelt és a vármegye főispánjához címzett pályázati kérvényeket 1935. évi június hó 15. napjának déli 12 órájáig kell hozzám beadni. E meghatározott időponton túl beérkező kérvényeket nem fogom figyelembe venni.

A pályázati kérvényhez, melyben a szülők neve, foglalkozása, vallása, a pályázó eddigi szolgálati adatai, harctéri szolgálata és esetleges különleges képzettsége is felsorolandó, csatolni kell a születési anyakönyvi kivonatot, az iskolai végzettséget, erkölcsi magaviseletet tanúsító bizonyítványokon kívül, az utbiztosi állásra való testi alkalmasságot igazoló vármegyei tiszti főorvosi bizonyítványt, végül esetleg az utmesteri vagy utbiztosi képességi vizsgabizonyítványt és altiszti igazolványt.

A kinevezés utmesteri, illetve utbiztosi képesítés hiányában csak ideiglenes. Ha a fenntartott állásra igazolványos nem pályáznak, a vitézek, a világháboruban arcvonalbeli szolgálatot teljesített, vagy megrokkant egyének más pályázókkal szemben egyenlő feltételek esetén előnyben részesülnek.

Zalaegerszeg, 1935. évi május hó 5-én.

Az alispán helyett:

Dr. Brand Sándor s. k.
vármegyei főjegyző.

cimű szolgálati könyvben az alábbi helyesbítést rendelem:

A 476. pont 1. bekezdésének 5. sorában »puskával tisztelegni kötelesek.« szavak törölnödök és helyette felveendő »a tiszteletadást Puskával tisztelegj!« végrehajtásával teljesítsék.«

Ezen helyesbítést a Szut. végén lévő »Helyesbítések« ivének 24. folyószáma alatt kell nyilvántartani.

Budapest, 1935. évi október hó 25-én.

139.436/VI—b. 1935. számú belügyminiszteri körrendelet.

Tárgy: *Csekk-kezelésre vonatkozó rendelet helyesbítése.*

A m. kir. pénzügyminiszter ur a legfőbb állami számvévőszék elnökével egyetértésben az 1935. évi 201. számú Budapesti Közlönyben közzétett 136.095/1935. számú rendeletével, az 1924. évi 5.200/P. M. szám alatt kiadott utasítás 33. §-ának módosítása tárgyában intézkedett.

Ennélfogva a csendőrségi csekk-kezelésre történt áttéréssel kapcsolatban kiadott 171.900/VI-b. 1924. számú belügyminiszteri körrendelet (L. 1924. évi 20. sz. Cs. K.) III. fejezet 23. §. első bekezdése teljes egészében törölnödök és helyette a következő szöveget kell felvenni.

»A kiállított csekket, összegükre való tekintet nélkül, a postatakarékpénztár által kiadott, külön e célra szolgáló piros borítékban kell a postatakarékpénztár címére közönséges levélben elküldeni.«

Budapest, 1935. évi október hó 14-én.

139.846/VI—b. 1935. számú belügyminiszteri körrendelet.

Tárgy: *Parádi fürdőkülönítmény működésének beszüntetése.*

A parádi ideiglenes fürdőkülönítmény működését október 7-én beszüntette.

Budapest, 1935. évi október hó 24-én.

146.246/VI—c. 1935. számú belügyminiszteri körrendelet.

Tárgy: *Őrsök rendszeresített létszámának megállapítása.*

Miután a Szut. 53. pontjában meghatározott őrslétszámok a jelenlegi közbiztonsági

követelményeknek nem mindenütt felelnek meg, az őrslétszámok közbiztonsági, illetve szolgálati okokból a Szut. hivatkozott pontjától eltérőleg 1—2 fővel is emelhetők illetve csökkenthetők. A létszámváltoztatásnak azonban csak alaposan indokolt esetben lehet helye, amikor előrelátható, hogy a létszámemelés vagy csökkentés tartós marad.

A rendszeresített őrslétszám azonban 6 főnél kevesebb, illetve 25-nél több nem lehet.

Ezt a rendeletemet a Szut. 53. pontjánál elő kell jegyezni.

Budapest, 1935. október 19-én.

69.000/1935 számú földmivelésügyi miniszteri rendelet kivonata.

Tárgy: *Faiskolai természetvények belföldi forgalombahozatalának újabb szabályozása.*

A kaliforniai (San-José) pajzstetű elleni kötelező védekezés ügyében kiadott 83.000/1934. F. M. (4/Cs. K. 1935.) számú rendelet rendelkezéseinek végrehajtása után — figyelemmel e védekezési akció eddigi eredményeire — a faiskolai természetvények belföldi forgalombahozatala tekintetében a következőket rendelem:

1. §.

(1) Mindennemű faiskolai természetvényt ezentul is csak szállítási igazolvánnyal szabad forgalomba hozni. A faiskolai természetvények forgalombahozatalára azonban az eddigi háromféle jellegű (fehér, szürkésávós fehér, piros színű) szállítási igazolvány helyett egységes (fehér) szállítási igazolvány szolgál.

(2) A jelen rendeletben említett forgalombahozatal alatt a faiskolai természetvényeknek a telep területéről való egyszerű kiszállítását is érteni kell.

2. §.

Faiskolai természetvény alatt mindennemű gyümölcsfa csemetét, oltványt és gyümölcs-cserjét, bokrot, továbbá szaporítás, illetve nevelés alatt álló haszon-, gazdasági- és díszfát, valamint díszcserjét, bokrot (beleértve a rózsát is) ugyanezek alanyait, bujtványait, dugványait, szemzőhajtásait és oltványait kell érteni.

3. §.

Szállítási igazolvánnyal el nem látott faiskolai természetvényt átvenni (vásárolni stb.) tilos.

SZABÁLYRENDELETEK.

19.489/eln. VI-c. 1935. számú belügy-miniszteri körrendelet.

Tárgy: *Csendőrlegénység előléptetésére vonatkozó rendelkezések módosítása.*

Az 1935. évi 5. számú Csendőrségi Közlönyben megjelent 18.250/eln. VI-c. 1935. számú rendelet mellékleteként kiadott előléptetési rendelkezések

D) melléklet

b) táblázatában az alhadnagyokra vonatkozó minősítési feltételeket törölni és helyette az alábbi szövegű szelvény beragasztását rendeltem.

	legutolsó		
		két	három
	évben		
alhadnagy	legalább „jó”	1934-ben legalább „jó” 1935-ben „igen jó”	1934-ben legalább „jó” 1935. és 1936-ban „igen jó” (1938-tól előírás szerinti)
	összminősítést nyert		

Helyesbitési szelvény csatolva.

Budapest, 1935. évi november hó 4-én.

140.167/VI—b. 1935. számú belügy-miniszteri körrendelet.

Tárgy: *Parádi fürdőkülönítmény megszüntetése.*

A parádi ideiglenes fürdőkülönítmény működését 1935. évi október 7-én beszüntette.

Budapest, 1935. évi november hó 9-én.

162.137/1935. számú belügyminiszteri körrendelet kivonata.

Tárgy: *Cserkész formaruhában jogosulatlanul kéregető álcserkeszkek visszaéléseinek megakadályozása.*

A Magyar Cserkészszövetség panaszt tett, hogy a cserkészmozgalom iránt a társadalom minden rétegében megnyilvánuló rokonszenvet kihasználva, nem cserkész egyének cserkész formaruhában, hamisított cserkész-igazolványokkal, különböző ürügyek alatt nemcsak magánosokat, hanem hatósági köze-

geket is megtévesztve, egyrészt támogatást, segélyt, vagy adományokat kérnek és gyűjtenek, másrészt pedig cserkészekhez nem illő, csáló magatartásukkal és sokszor erkölcsi szempontból is kifogás alá eső viselkedésükkel és üzelmeikkel a magyar cserkészek általános megbecsülését a legnagyobb mértékben veszélyeztetik.

Az egyébként szabályszerűen kiállított cserkész-igazolvány is csak abban az esetben érvényes, ha az igazolvány első oldalának alsó részén »Érvényes« felirattal ellátott két kocka valamelyikébe a Cserkészszövetségnek arra az évre kiadott cserkészszövetségi bélyege is be van ragasztva.

Azok ellen, a magukat cserkészeknek feltüntető egyének ellen, akik szabályszerű és érvényes cserkészigazolvánnyal magukat igazolni nem tudják, a 257.349/1930. B. M. sz. körrendelet (25. Cs. K. 1930) értelmében a kihágási eljárást folyamatba kell tenni.

Budapest, 1935. évi október hó 18-án.

72.186/eln. VI.—6. — 1935. számú honvédelmi miniszteri körrendelet.

Tárgy: *Kézigránát hordbiztosítéka kiesésének esetére krg. ut. helyesbitése.*

31. M. kézigránát szállítási biztosítékának levétele:

Az E—30. K. Sp. Ut. 2. füzet 2. sz. melléklet 4. §. 1. bekezdéshez tartozó lábjegyzet folytatásaként felveendő:

»Amennyiben ez alkalommal meglazult hordbiztosítékot talál, azt a kidobás előtt igazítsa helyre.«

Budapest, 1935. évi október hó 2-án.

Gömbös, s. k.,
m. kir. honvédelmi miniszter.

440.265/2.—1935. számú honvédelmi miniszteri körrendelet.

Tárgy: *Nyári ruházat viselésének szabályozása tiszték, tisztjelöltek és hasonlóállásuak részére:*

I. A nyári ruházat anyaga és cikkei:

Kizárólag tiszték, tisztjelöltek és hasonlóállásuak részére: *a félfinom és finom fehér vászon, vagy pedig a legénység részére rendszeresített nyersszinű lenzsávo ly és, pedig:*

74.624/1935. 20. sz. M.
19/1940. Cs. K.

a) *finom és félfinom fehér vászonból*: ujonnan rendszeresítve: a *tábori sapka*, továbbá az eddig rendszeresített *zubbony és nadrág* (pantalló és lovaglónadrág), vagy pedig:

b) *lenzsávolyból*: ujonnan rendszeresítve a lenzsávoly tábori sapka, továbbá *zubbony és nadrág* (pantalló és lovaglónadrág).

II. A nyári ruházati cikkek és méretei:

1. *A fehér vászon tábori sapka* alakja olyan, mint az A-26. 3. függelék II. 2. pont a) alpontjában leírt tábori sapkáé.

Méretei: Az oldalrészek magassága elől: kb. 10 cm., hátul: kb. 7 cm., az oldalrészek alsó hossza, a fej alkatának megfelelő mértékben.

A felső rész (sapkatető) szélessége 13—16 cm., a közép hossza a fej alkatának megfelelően kb. 22—25 cm.

A szemernyő és a nyakvédő méretei általában a fenti méretnagyságokhoz igazodnak.

A veritékbőr első és hátsó szélessége kb. 4 cm.

A sapkarózsa, a rendfokozati jelek, továbbá a »Bocskay-disz« a megfelelő hajtókaposztóval, valamint a sapkagombok kivitele, méretei és elhelyezése ugyanolyan, mint azt az előbb hivatkozott utasítás leírása tartalmazza.

2. *A nyári zubbony* alakja és szabása az A-26. j. u. I. rész 4. fej. A) pont, 44. lapoldalon leírt lenzubbony alakjában, fedett gombolással, azonban hátul a közepén kb. 25 cm. háthasítékkal.

Méretei a testalkatnak megfelelően.

A gallér méretei: az álló (belső) rész: elől kb. 2.5—3.5 cm., hátul kb. 3—4 cm., a lehajtott (külső) rész: elől kb. 4.5—6 cm., hátul kb. 5—6.5 cm.

A gallér összekapcsolhatása céljából, az állórész baloldali végére két nőkapocs, míg a jobboldali végére két himkapocs van felvarrva.

A gallérhajtóka alakját és a rendfokozati jeleket az A-26. 3. függelék 40—44. ábrái szerint kell alkalmazni; a hajtókáknak az arany-sujtással való szegélyezése azonban elmarad, de tábornokok stb. IV. rangosztálytól felfelé, a hajtókán az aranypaszmány mögött az A-26. 3. függ. 24. A. 3. pont c) alpontjában meghatározott babér- és tölgyfa-gallyat viselik.

A hajtókák általában oly szélességben készüljenek, hogy a hajtóka alsó és felső szélén túl, a gallér 2—3 mm. szélességben még kiálljon.

A nyári zubbonyon ugyanolyan *vállzsinór* viselendő, mint a szövetből készült tábori barna zubbonyon.

A galléron a hajtóka, valamint a vállzsinór akként alkalmazandó, hogy azok a zubbony tisztítása miatt, könnyen fel- és levehettek legyenek.

A zubbony ujjai végének alsó felén, egy-egy kb. 1 cm átmérőjű fehér csont gomb viselendő.

3. *A nyári nadrág*: Pantalló vagy pedig lovaglónadrág viselendő.

4. *Nyakszegély (gallér)*: A nyári zubbonyhoz nyakszegélyként, a fehér anyagból (vászonból) készült lehajtott (dupla) polgári inggallért kell viselni. (A gallér elől és hátul, egy-egy inggombbal rögzítendő az ing nyakrészéhez). A gallér magassága a nyári zubbony gallérját kb. 0.2—0.5 cm-rel haladhatja felül.

III. A viselésre vonatkozó szabályok:

1. *Nyári ruházatot* az A—26. 3. függ. 10. pont c) alpontjában meghatározott esetekben kell viselni. Zsávolyruha helyett ilyen alkalmakkor tisztek (hasonlóállásuak) fehér vászonból készült ruházatot is viselhetnek, kivéve ha a legénységgel való kivonulás esetén, *egyöntetű megjelenést* elrendeltek. Ily esetekben tehát, ha a legénység zsávolyruhában jelenik meg, az oda beosztott tisztek is zsávoly ruhát viseljenek.

2. *Szolgálaton kívüli alkalmakkor általában*: a nyári ruházat viselhető. Azonban a sétat helyeken, a szokásos sétatidőben, továbbá délután és este kávéházban, vendéglőkben, nyári szórakozó helyeken, mozgófénykép, színházakban és hasonló helyeken, kizárólag a *teljesen fehér vászonból* készült ruházatot (zubbony és csak pantalló) szabad viselni.

3. A tisztek (hasonlóállásuak) a fenti alkalmakkor a fehér vászonból készült ruházathoz: ugyanazon ruhaanyagából készült fehér vászon tábori sapkát, a zsávolyruhához pedig a zsávolyruha anyagából, mindkét anyagból készült ruházathoz pedig, a rendszeresített fekete társasági sapkát, valamint kivonulások alkalmával tábori barna szövetből készült tábori sapkát is viselhetik.

Ha a legénység öltözetével *egyöntetű megjelenést* rendeltek el, ugy a zsávolyruházathoz csak a tábori barna szövetből készült tábori sapka viselhető.

4. *A nyári zubbonyhoz* (zsávoly, vagy fehér vászon) csak ugyanoly anyagból készült *pantallót* szabad viselni.

A nyári zubbony (zsávoly, vagy fehér vászon) azonban, *bármely lovaglónadrággal* (zsávoly; fehér vászon, tábori barna, fekete) viselhető, kivéve, ha kivonulásoknál az egyöntetű öltözet miatt mást nem rendeltek el.

L. 1. 42.8.2.12/2. - 1936. évi. 15/1936.

Nyári pantallóhoz tábori barna szövet-zubbony viselhető.

5. *Kis-, vagy nagytársasági öltözet* gyanánt nyári ruházat, vagy ennek cikkei nem viselhetők.

A drapp »Pejachevich« nadrág viselését az A—26. jelzetű Utasítás 3. függelék 36. pontja és az Öltözeti táblázat szabályozza.

6. A *rendjelek és diszitmények*, illetve ezek helyett a *szalagsávok* mikénti viselését, az A—26. jelzetű utasítás 3. függelék 33. lapoldalon levő határozványok szabályozzák.

7. A *sarkantyú viselésére* az A—26. 3. függelék 19. pont d. alpontjában, valamint az 1932. évi 12. számú Honvédségi Közlönyben közzétett 3.180/eln. 14—1932. számú körrendeletben foglaltak a mérvadók.

8. A *nyári pantallóhoz* (zsávoly vagy fehér vászon) csakis fekete bőrből vagy gumi anyagból készült talpalót szabad viselni. A talpaló viselését egyébként az 1932. évi 12. sz. Honvédségi Közlönyben közzétett 3.180/eln. 14—1932. számú körrendelet szabályozza.

9. A *nyári pantallóhoz* fekete fűzős, vagy gumibetétes (magasszáru) cipőt, a *nyári lovaglónadrághoz* pedig fekete boxcsizmát, vagy pedig fekete bőr lábszárvédőt kell viselni.

10. A nyári ruha viselésével kapcsolatban eddig kiadott összes rendelkezések, e rendelet megjelenésével egyidejűleg hatályon kívül helyeztetnek.

E rendelet előjegyzendő a 4.629/eln. 14—1931. számú körrendelettel kiadott »Öltözeti Táblázat« 2. oldal kényelmes öltözet vízszintes rovat »megjegyzés« rovat jelenlegi 2. pontjának törlése után mint új 2. pont, továbbá az A—26. jelzetű 3. függelék II. 10. pontjánál, ahol is a 2. bekezdésben »tiszt-helyettesek és rangosztályba nem sorolt havi-dijasok« szavak törlendők.

Budapest, 1935. évi július hó 15-én.

Gömbös s. k.

a m. kir. honvédelmi miniszter.

Helyesbítés.

A folyó évi 21. számú Csendőrségi Közlöny 173. oldalán közzétett 19.444/eln. VI-c. 1935. számú belügyminiszteri körrendelet má-

sodik bekezdésének második sorában előforduló »november« hónap nevet »december«-re kell helyesbiteni.

vitéz Kozma Miklós s. k.,
m. kir. belügyminiszter.

Megyei várossá alakulás.

A m. kir. belügyminiszter Pest-Pilis-Solt-Kiskun vármegye közönségéhez intézett rendeletével *Pestszentlőrinc* nagyközségnek 1936. évi január hó 1-ével megyei várossá átalakulását az 1886: XXII. t.-c. 150. §-a alapján megengedte. (119.991/1935. B. M. sz.)

Nagyközséggé alakulás.

A m. kir. belügyminiszter a Baranya vármegyébe kebelezett *Mecsekszabolcs* kisközségnek nagyközséggé alakulását engedélyezte. (138.503/1934. B. M. sz.)

Érvénytelenítések.

Katonai gépjármű-igazolványukat elvesztették:

Szabó József tüzér. Igazolvány kiállításának éve: 1935., kelte: V. 3. Igazolvány száma: 2336.

Németh Kálmán tüzér. Igazolvány kiállításának éve: 1935., kelte: V. 3. Igazolvány száma: 2336.,

Mindkét igazolványt érvénytelenítem. M. kir. székesfehérvári 2. honvéd vegyesdandárparancsnokság. (11.137/ko. any.sz. 1935. október 31.)

Sajtóhiba igazítás.

A f. évi 21. sz. Cs. K. 173. oldalán megjelent 19.763/eln. VI-c. 1935. sz. belügyminiszteri körrendelet 2. bek. 2. sorában előforduló »22.« számot »25.«-re kell helyesbiteni.

Szerkesztő.

Szerkeszti: **Hadusfalvy István** m. kir. csendőrszázados.

Nyomatott Ladányi Jánosné könyvnyomdájában, Budapest, VII. Károly-körút 19. Tel. 35-1-08. Felelős vezető: Tobik L.

Kolc városban 1911. évben született, ág. h. ev. vallásu, miskolci lakos, m. kir. próba-csendőr családi neve a 71.651. III. a. 1936. számú határozattal »Sümei« névre lett átváltoztatva.

Személyi és erkölcsi okmányai helyesbitendők.

(140.072/VI-c. sz. 1936. június 4.)

A szegedi V. csendőrkerület állományába tartozó Aradszki György, Békéscsaba városban, 1911. évben született, ág. h. ev. vallásu, makói lakos, m. kir. próbacsendőr családi neve a 71.628/III-a. 1936. számú határozattal »Csabai« névre lett átváltoztatva.

Személyi és erkölcsi okmányai helyesbitendők.

(140.163/VI-c. sz. 1936. június 8.)

A szombathelyi III. csendőrkerület állományába tartozó Bogár István, Csurgó községben, 1904. évben született, róm. kath. vallásu, nagybajomi lakos, m. kir. csendőrtörzsrőmester családi neve a 73.908/III-a. 1936. számú határozattal »Sümei« névre lett átváltoztatva.

Személyi és erkölcsi okmányai helyesbitendők.

(140.168/VI-c. sz. 1936. június 8.)

vitéz Kozma Miklós s. k.

m. kir. belügyminiszter.

SZABÁLYRENDELETEK.

129.221/VI—b. 1936. számú belügyminiszteri körrendelet.

Tárgy: *Gyalog tiszti kardok beszerzése a csendőr legénység részére.*

A csendőr legénység ezideig gy. tiszti kardját különböző cégektől saját maga szerzte be.

A magánúton beszerzett kardok legtöbbször silány minőségű, részben hasznavehetetlen és részben szabálytalan is.

Ezen hiány eloszlátása végett megengedtem, hogy az anyagraktár a magánhasználatra szolgáló gyalog tiszti kardokat az érdekelték igénylésére jövőben a kiadott előírással mint a kard alapján központilag szerze be.

A beszerzéseket az anyagraktár mindenkor a tömegbeli cikkekkel együtt nyilvános versenytárgyalás útján eszközöli.

A gazdasági hivatalok az igényléseket gyűjtsék össze és a tömegbeli igénylésekkel egyidőben, de attól elkülönítve terjesszék fel az anyagraktárhoz.

Megengedem, hogy az igényelt kardok beszerzési árát az általános tömeg előlegezze.

A kardok kiadása és beszerzési árának közlése után a gazdasági hivatalok az igénylőktől az ellenértéket levonják és egyösszegben az általános tömeg javára a központi gazdasági hivatalnak küldik meg.

Az utalvány portódij is az igénylők terhére számolandó el.

A kardokat, a tömegbeli cikkekkel —

A gyalog tiszti kardok kétféle hosszúságban igényelhetők és pedig nyak nélkül 790 vagy 840 mm. nagyságban. (Cs — 3. jelz. Utasítás 5. melléklet.)

Csendőr legénységi állományu egyének jövőben csak az anyagraktár útján beszerzett gyalog tiszti kardot használhatnak.

Budapest, 1936. évi június hó 6-án.

130.631/VI.—b 1936. számú belügyminiszteri körrendelet.

Tárgy: *Fogolyszállító gépkocsi igénybevételeire vonatkozó rendelet kiegészítése.*

A folyó évi 10. számú Csendőrségi Közlönyben megjelent 130.000/VI-b.—1936. számú körrendeletben a következő kiegészítéseket rendeltem:

A 2. bekezdés utolsó előtti 4. sorában: »egyéneket« szó után: »a budapesti I—III. ker. kir. járásbirósághoz«, szavakat kell bejegyezni. A bekezdés végére pedig: »Kivételek azok a járőrök is, akik a Budapest—keleti Máv. vagy Hévíz pályaudvarok és a Mosonyitcai toloncház, vagy kir. járásbirósági kirendeltség között kísérik foglyot«.

A 3. bekezdés 1. sorában: »Eötvös«-szó után: »vagy Petőfi«, »hajóállomáson«-szó után pedig: »valamint a Gellért-téri BHEV. állomáson« szavakat kell bejegyezni.

Budapest, 1936. évi június hó 3-án.

Kórházi ápolást igénybevevő beteg				Betegség neve		Kórház, gyógyintézet neve		CSERBA. terhére történt kórházi ápolás			Kifizetett összeg			
								kezdete		vége			tartama	
neve	igyszáma			neme				év	hó és nap	év	hó és nap	nap	P	f
M ű t t é l i s e g é l y														
B e t e g s z á l l í t á s i k ö l t s é g s e g é l y														
Kelteszés	Ügy-szám	A műtétet igénybevevő neve	A műtét neve	Segélyösszeg P	f	Kelteszés	Ügy-szám	A felve szállított beteg neve	Honnan Hová? (ittm. útítstl. juttatottak?)	Segélyösszege P	f			

130.800/VI—b. 1936. számú belügyminiszteri körrendelet.

Tárgy: *Betegsegélyzõalap létesítése az ellátást élvezõ m. kir. csendõrlegénység és hozzátartozói részére.*

Az 1936.VIII. t.-c. 1. §. 2. és 3. bekezdésében nyert felhatalmazás alapján betegsegélyzõ alapot létesíték az ellátást élvezõ csendõrlegénység és hozzátartozói részére.

Az alap az ellátásban részesülõ család-fõk ellátási illetményeibõl az 1936.VIII. t.-c. 1. §. 3. bekezdése alapján eszközölt 2%-os levonási összegekbõl létesül.

Az alap szolgáltatásának tárgyában addig, amíg a gazdasági helyzet alakulása meg nem engedi, hogy az alap által nyújtandó szolgáltatások továbbfejlesztessenek, egyelőre az 1936/37. költségvetési év végéig, vagyis 1937. évi június hó 30-ig terjedõ idõtartamra, a m. kir. pénzügyminiszter úrral egyetértõleg a következõket rendelem.

I. FEJEZET.

Általános rendelkezések.

1. §.

Az alap neve, célja és rendeltetése.

Az alap neve: Csendõrlegénységi Ellátásban Részesülõk Betegsegélyzõ Alapja, röviden: CSERBA. Az alap célja és rendeltetése:

- a) Az igényjogosultak ingyenes, vagy kedvezményes egészségügyi ellátásban részesítése.
- b) Az igényjogosultaknak segély folyósítás.

2. §.

A Csendõrlegénységi Ellátásban Részesülõk Betegsegélyzõ Alapja szervezete.

- 1. A »Csendõrlegénységi Ellátásban Részesülõk Betegsegélyzõ Alapja« (továbbiakban CSERBA) vagyontát a m. kir. belügyminisztérium kezeli.

- 2. A háziorvosi ellátásra igényjogosultak háziorvosi gyógykezelését az egyes városokban és községekben mûködõ CSERBA orvosok végzik, kiknek névsorát külön rendeletben adom ki. A kórházi gyógykezelés és ápolás a m. kir. honvéd helyõrségi kórházakban történik. Az ellenõrzõ egészségügyi szolgálatot a csendõrkerületek orvosfõnökei látják el. A csendõrkerületek orvosfõnökeinek a CSERBA-val kapcsolatosan végzett szolgálatait a m. kir. csendõrség felügyelõjének orvosfõnöke ellenõrzi.

3. A CSERBA szolgáltatásaira igényjogosultak segélyezések tekintetében ahhoz a csendõrkerületi parancsnoksághoz tartoznak, amelynek területén állandóan laknak. Minden betegellátási vagy segély iránti kérelem esetében a háziorvoshoz kell fordulniok és a tõle kapott utasítás szerint kell eljárniok. Azt, aki olyan segélyért folyamodik, melynek engedélyezése a csendõrkerület orvosfõnökének orvosi véleményezésétõl vagy javaslatától is függ, a csendõrkerületi orvosfõnök folyamodót, amennyiben helyben tartózkodik, ellenõrzõ vizsgálatra magához berendelheti, vagy a lakásán is megvizsgálhatja.

4. A CSERBA-tagokat a csendõrkerületi orvosfõnökök nem gyógykezelik. Ellenõrzõ orvosi jogkörükbõl kifolyóan azonban a kórházi beutalólappal jelentkező beteget megvizsgálják.

5. Az egyes honvéd helyõrségi kórházakba a beutalás rendes körülmények között a CSERBA-orvos javaslatára és a csendõrkerületi orvosfõnök engedélye alapján történik.

6. Kétes esetekben a beutalás kérdésében a csendõrkerület orvosfõnöke az illetékes honvéd helyõrségi kórházi osztálynak véleményét is kikérheti.

7. A csendőrkerületek orvosfőnökei, — a CSERBA háziorvosok — munkakörét és leendőit ez a rendelet, a vonatkozó orvosi szabályzatok és a részükre általam kiadandó külön rendelet állapítják meg.

3. §.

Igényjogosultság.

1. A CSERBA szolgáltatásaira igényjogosultak:

a) a m. kir. csendőrség összes legénységi állományu egyénei, akik várakozási illetményekkel szabadságoltattak, továbbá, akik nyugdíjban, kedvezményes nyugdíjban, kivételes ellátásban, kegydíjban részesülnek;

b) a m. kir. csendőrség összes legénységi állományu, várakozási illetményekkel szabadságolt, vagy ellátást élvező egyéneinek mindazon családtagjai (feleség, gyermekek, egyéb hozzátartozók), akik után a családfő családi pótlékot élvez;

c) a m. kir. csendőrség összes legénységi állományu egyéneinek özvegyei (tényleges és nyugállományban elhalt legénységi egyének özvegyei egyaránt), akik özvegyi nyugdíjat, özvegyi kedvezményes nyugdíjat, özvegyi kivételes ellátást, özvegyi kegydíjat kapnak;

d) a m. kir. csendőrség összes legénységi állományu egyéneinek mindazon hozzátartozói, akik az 1912:LV. t. c. 76. §-a alapján életjáradékot, vagy ugyanezen törvény 121. §-a alapján kegydíjat, vagy kegynevelési járulékot, vagy az 1921:XXXII. t. c. 61. §-ban foglaltakhoz képest árvajáradékot, illetve az 1921:XXXII. t. c. 66. §-ában megállapított nevelési járulékot, vagy a 67. és 68. §§. szerinti járadékot huznak.

e) a m. kir. csendőrség összes legénységi állományu egyéneinek mindazon hozzátartozói, akik az 1912:LV. t. c. 76. §-a alapján életjáradékot, vagy ugyanezen törvény 121. §-a alapján kegydíjat, vagy kegynevelési járulékot, vagy az 1921:XXXII. t. c. 61. §-ban foglaltakhoz képest árvajáradékot, illetve az 1921:XXXII. t. c. 66. §-ában megállapított nevelési járulékot, vagy a 67. és 68. §§. szerinti járadékot huznak.

2. A férjjel közös háztartásban élő feleségnek a CSERBA szolgáltatásaira igénye van akkor is, ha az ellátásban álló férj a felesége után a 3000 M. E. 1932. számú rendelet 15. §. 3. bekezdésében megjelent 9/1932. számú Csendőrségi Közlöny I. fejr. 2. pont, 3. bekezdésében foglalt rendelkezés alapján azért nem részesült családipótlékban, mert a feleség állami, vagy a nyugellátás szempontjából az állammal viszonyosságban álló hatóságnál stb. tényleges szolgálatban áll, vagy azoktól ellátásban részesül, kivéve, ha a saját alkalmaztatása után az OTBA, MABI, OTI, stb. szolgáltatásaira igényjogosultak közé tartozik, amely esetben a férje jogán a CSERBA szolgáltatásaiban nem részesülhet.

3. A CSERBA szolgáltatásaira nincs igényük az 1. bekezdésben felsoroltak közül:

a) azoknak az ellátásban állóknak és ezek családtagjainak, akik alkalmaztatásukból kifolyólag betegségi biztosításra kötelezett tagjai az 1927:XXI. t. c. alapján működő betegségi biztosító intézetek valamelyikének, vagy tagjai valamely közület által fenntartott, vagy kezelt betegségyélezési alapnak;

b) azoknak az ellátásban állóknak és ezek családtagjainak, akik állandóan külföldön tartózkodnak.

4. A 3. bekezdés a) pontjában említett kizáró okot az érdekeltek a m. kir. központi illetményhivatal nyugellátási osztályának bejelenteni és annak fennforgását megfelelően igazolni kötelesek. A bejelentés elmulasztása esetén, amennyiben érdekelt a CSERBA szolgáltatásait igénybevette, a 18. §-ban foglalt rendelkezések nyerne alkalmazást.

5. A CSERBA szolgáltatásaira való igényjogosultság megnyilását, illetőleg megszünetését a m. kir. központi illetményhivatal, a belügyminiszterium VI. b) osztályának egyidejű értesítése mellett, hivatalból állapítja meg.

4. §.

Családfő, családtag.

1. Ezen rendelet további rendelkezéseiben a) »*családfő*« alatt azt az igényjogosultat kell érteni, akinek járandóságából (vagyis várakozási illetményeiből, nyugdíjából, kedvezményes nyugdíjából, kivételes ellátásából, kegydíjából, özvegyi nyugdíjából, özvegyi kedvezményes nyugdíjából, özvegyi kivételes ellátásából, özvegyi kegydíjából, a szülőtlenné váló nevelési járulékából, a szülőtlenné váló árvaakkal egyenlőnek tekinthető atyátlanné váló nevelési járulékából, az életjáradékból és árvajáradékból) a CSERBA javára betegségyélező járulékot vonnak le;

b) »*családtag*«-nak pedig azt a hozzátartozót kell tekinteni, aki után a családfő családipótlékban, vagy nevelési járulékban részesül.

2. A családfő és családtagok igényjogosultságának igazolására az igényjogosultsági igazolvány szolgál. Ezt a családfő nevére a m. kir. központi illetményhivatal állítja ki és a családfő címére meg is küldi.

5. §.

Betegségyélező járulék.

1. A családfő betegségyélezési járulékot köteles fizetni. Betegségyélezési járulék fejében 1936. évi július hó 1-től kezdődőleg havonként a családfők járandóságai (várakozási illetmény, nyugdíj, stb., családipótlék, nevelési járulék, stb.) havi bruttó összegének 2%-át kell levonni.

(2) A betegségyélezési járulékot nem kell levonni a lakáspénz, sérülési pótdíj, jutalék, jutalom, segélyek, stb. után.

(3) A betegségyélezési járulékot az (1)

bekezdésben említett járandóságok kiutalása alkalmával hivatalból kell levonni.

(4) A 3. §. (3) bekezdésében felsoroltak a CSERBA részére betegségyélezési járulékot nem fizetnek.

(5) A betegségyélezési járulékot a m. kir. központi illetményhivatal köteles megállapítani és levonni. A betegségyélezési járulék összegének kiszámításánál a fillér összegeket kerek 10 fillérekben kell megállapítani olyképen, hogy a 6 filléرنél kisebb összegeket figyelmen kívül kell hagyni.

(6) A m. kir. központi illetményhivatal a családfőktől levont betegségyélezési járulékot minden hó 8-ig köteles a Csendőrelgényeségi Ellátásban Részesülők Betegségyélező Alapja Budapest 65.048 számú csekkszámúára befizetni. A befizetést igazoló nyugtát a belügyminiszterium VI-b. osztályába nem kell megküldeni.

6. §.

Bejelentési kötelezettség.

(1) Az igényjogosultak adatainak pontos nyilvántarthatása céljából az igényjogosultság megnyilásánál, vagy megszünetésénél, továbbá az igényjogosult családfő lakásváltásánál, valamint névváltoztatásánál az alábbiak szerint kell eljárni:

a) Az igényjogosult családfő úgy a maga, mint a családi pótlékban, nevelési járulékban, tanulmányi családi pótlékban, vagy tanulmányi nevelési járulékban részesülő családtagjainak (hozzátartozóinak) családi körülményeiben bekövetkezett változást, vagyis a házasságkötést, születést, halálozást, stb. az igényjogosultsági igazolvány megfelelő helyére való bevezetése végett szóval, vagy írásban (a vonatkozó és igazoló okmány, valamint az igényjogosultsági igazolvány becsatolása mellett) a központi illetményhivatalnál azonnal bejelenteni köteles.

b) Az igényjogosult családfő a lakásváltást és a névváltoztatást is szóval, vagy írásban a m. kir. központi illetményhivatalnál azonnal bejelenteni köteles. A lakásváltozás bejelentéséhez az igényjogosultsági igazolványt csatolni nem kell. A családfő az igényjogosultsági igazolványt a lakásváltozásnak az igazolványba vezetése végett vagy az átköltözködés alkalmával, vagy pedig akkor mutatja be az új lakóhelyén választott CSERBA orvosnál, amikor a CSERBA részéről nyújtott szolgáltatások valamelyikét igénybe venni óhajtja. Amennyiben a családfő új lakóhelyén CSERBA orvos nincsen, a lakásváltozásnak az igényjogosultsági igazolványba való bevezetése végett az igazolványt a szolgáltatások valamelyikének igénybevétele esetén a CSERBA azon orvosánál kell bemutatni, akit a családfő új lakóhelye-

ről legkönnyebben megközelíthető CSERBA orvosának választ.

(2) A CSERBA szolgáltatásaira igényjogosult családfők és a családtagok létszámban bekövetkezett változásnak bejelentésére nézve 3. §. (5) bekezdésének rendelkezése az irányadó.

(3) A m. kir. központi illetményhivatal köteles havonként a hónap 15. napjáig az előző hónapban tudomására jutott lakásváltozásokat és névváltoztatásokat, az igényjogosultsági igazolvány számára, valamint a régi és az új lakáscímnek, illetőleg a régi és új névnek feltüntetése mellett a belügyminiszterium VI-b. osztályának jelenteni.

II. FEJEZET.

Szolgáltatások.

7. §.

Betegellátások.

(1) Az igényjogosult családfők, valamint ezek igényjogosult családtagjai 1936. évi július hó 1-től kezdve az alábbi egészségügyi ellátásokat vehetik igénybe, illetve részükre a következő segélyek engedélyezhetők:

a) ingyenes háziorvosi ellátás a beteg lakásán, vagy az orvos rendelőjében;

b) ingyenes honvéd helyőrségi és közkórházi (klinikai) gyógykezelés, valamint ápolás;

c) ingyenes szakorvosi ellátás a honvéd helyőrségi kórházakban;

d) kedvezményes szakorvosi ellátás a magánszakorvosoknál;

e) műtéti segély;

f) betegszállítási segély;

g) kedvezményes vegyi, szerológiai, bakteriológiai, elektrokardiografikai vizsgálat és kedvezményes Röntgen-felvétel a magánszakorvosoknál.

8. §.

Háziorvosi ellátás.

(1) A betegségyélezési járulékot fizető családfők és igényjogosult családtagjaik, háziorvosi ellátásban részesülnek. A háziorvost az igényjogosult családfő a lakóhelye szerinti, vagy akinek lakóhelyén CSERBA orvos nincs, úgy a lakóhelyéről legkönnyebben megközelíthető városban (községben) lévő és a háziorvosi névjegyzékbe foglalt CSERBA orvos, vagy orvosok közül veheti igénybe. Ott, ahol egy városban (községben) több CSERBA orvos is van, ezek közül az igényjogosult családfő választhat. Az igényjogosult családtagoknak csak a családfő által választott CSERBA orvos áll rendelkezé-

sükre, nekik külön orvosválasztási joguk nincs. Az az igényjogosult, akinek lakóhelyén CSERBA orvos van, más községben vagy városban lakó CSERBA orvost nem választhat.

(2) A családfő a kiválasztott orvossal megállapodik arra nézve, hogy az orvos az ő (és családja) háziiorvosi teendőit vállalja el. A háziiorvossal kötött megállapodást a családfő ajánlottan feladott egyszerű (nyitott) postai levelező-lapon a belügyminiszterium VI-b. osztályának (Budapest, I. ker. Vár, Országház-u. 30.) bejelenti. Ezen a bejelentésen a családfő úgy az orvos, mint a saját nevét és pontos lakáscímét, saját rendfokozatát (özügyek, árvák volt férjük, atyjuk rendfokozatát) a CSERBA igényjogosultsági igazolványának sorszámát és végül azt az időpontot is feltüntetni tartozik, amely időtől kezdve a választott orvos az igényjogosult családfőnek háziiorvosa lett. A jelentést a háziiorvos is láttamozni és névbélyegzővel ellátni köteles. A családfő a postai feladóvevényt gondosan megőrizni tartozik. Az esetben, ha az orvos nem vállalná a háziiorvosi teendőket, megfelelő indokolás mellett ezt jelentenie kell.

(3) A belügyminiszter a családfő és házi- orvosa között keletkezett jogviszonyt állandó felügyelet alatt tartja és jogában van azokat, a körülmények mérlegelésével, minden indokolás nélkül bármikor megszüntetni.

(4) A háziiorvos általában egy évig házi- orvosa a családfőnek.

(5) A családfő és háziiorvos között a (2) bekezdésben foglaltak szerint létrejött jogviszony megszűnik:

a) felmondás folytán a költségvetési év végén, a családfő és a háziiorvos egyetértésével, vagy egyoldalulag; a családfő vagy házi- orvos a felmondást május hó 15-ig tartozik a belügyminiszterium VI-b. osztályának (Budapest, I. ker. Vár, Országház-u. 30.) be- jelenteni; amennyiben a jogviszony felmon- dását sem a családfő, sem a háziiorvos má- jus hó 15-ig nem jelenti be, az orvos a következő költségvetési évre is háziiorvosa marad a családfőnek;

b) megszűnik a jogviszony más köz- ségbe, vagy városba történt átköltözés esetén az átköltözés napjával; helyben való átköl- tözés esetén a jogviszony csak akkor szü- nik meg, ha ezt úgy a háziiorvos, mint a családfő kifejezetten kívánják;

c) a családfő, vagy a háziiorvos elhalá- losása esetén a jogviszony az elhalálozás nap- jával szűnik meg; ha azonban az elhalt csa- ládfőnek igényjogosult családtagjai marad- tak, ez esetben az elhalt családfő és az orvos között létrejött jogviszonyt a költségvetési év végéig érvényben állónak kell tekinteni.

(6) Amennyiben valamely családfőnek a

CSERBA szolgáltatásaira való igényjogosult- sága megszűnt és a családfő, vagy hozzá- tartozója az igényjogosultsági igazolványt a belügyminiszterium VI-b. osztályának (köz- ponti illetmény hivatalnak) beszoigáltatni nem tudja, erről az érdekelt háziiorvost a belügyminiszter hivatalból értesíti.

(7) Új háziiorvos választásánál ezen sza- kasz (2) bekezdésében foglaltak irányadóak.

(8) A háziiorvosi ellátásra való igény a bekövetkezett változás (várakozási illetmé- nyekkel való szabadságolás, nyugállományba helyezés, házasság, születés, elhalálozás, stb.) napján nyílik meg, illetve szűnik meg.

(9) A háziiorvosi ellátásnak első igény- bevételkor (később az orvos kívánására) az igényjogosultságot a CSERBA igényjogosult- sági igazolványával kell igazolni.

(10) A CSERBA orvos a hozzája for- duló igényjogosultakat, amennyiben járóbe- tegek, orvosi rendelőjében, a megállapított rendelési órák alatt, amennyiben fekvőbete- gek, a beteg lakásán orvosi ellátásban ré- szesíti. Az orvosi ellátásért díjazás nem jár és a családfő vagy családtag a CSERBA or- vosnak ezen szakasz (13) és (14) bekezdésé- ben felsorolt ármegetérisítésen, illetőleg kész- kiadások megtérítésén kívül más díjazást, vagy költségterítést nem fizet.

(11) A fekvőbetegehez reggeli 8 óráig hi- vott háziiorvos az első látogatást még aznap délelőtt teszi meg; a reggeli 8 óra és dél- utáni 5 óra közötti hívás esetén a háziiorvos a beteget még a beteghez hívás napján kö- teles meglátogatni. Sürgősnek jelzett esetben a választott CSERBA orvos a megkeresés tudomásul vétele után a lehető legrövidebb idő alatt meglátogatja a beteget.

(12) Az a látogatás, melyet az orvos az október hó 1-től március hó 31-ig terjedő időtartam alatt este 8 óra és reggel 7 óra közötti időben, az április hó 5-től szeptember hó 30-ig terjedő időtartam alatt pedig este 9 óra és reggel 6 óra közötti időben történt beteghez hívás alapján az említett órák alatt a beteg lakásán végez, éjjeli beteglátogatás- nak tekintendő.

(13) A családfő a háziiorvosnak — amennyiben azt az orvos kívánja — meg- téríteni köteles:

a) a háziiorvos sajátjából felhasznált anyag (gyógyszer, kötszer, stb.) önköltségi árát;

b) a nappali órákban történt sürgős hívás esetén a háziiorvosnak a beteg kíván- sága folytán felmerült készkiadásait (pl. fu- varköltséget);

c) a (12) bekezdésben említett éjjeli be- teglátogatás esetén az ezzel kapcsolatban a háziiorvosnak felmerült esetleges készkiadá- sait (pl. fuvarköltséget, kapupénzt, hidpénzt).

(14) Fuvarköltség felszámításának az

előbbi bekezdés b) és c) pontjában említett eseten kívül csak akkor lehet helye, ha a beteg és a háziiorvos lakása közötti távol- ság a 2 km-t meghaladja.

9. §.

Szakorvosi ellátás.

(1) Ingyenes szakorvosi ellátás a CSERBA tagjai részére a honvéd helyőrségi kórházak- ban van biztosítva.

(2) A honvéd helyőrségi kórház a na- gyobb költségekkel járó vizsgálatoknak (Rönt- gen-felvétel stb.) az érdekelten előzetesen köz- lendő önköltségi árát a járóbeteg (ambulans) igényjogosult, illetve a családfő terhére fel- számíthatja. Az önköltségi árat időközön- kint megállapított díjszabás szerint számít- ják fel.

(3) A honvéd helyőrségi kórházakban az alábbi szakorvosi gyógykezelést látják el:

Table with 9 rows and 13 columns listing hospital services: 1. Honvéd kórház Budapest, Gyáll-út; 2. Honvéd kórház Székesfehérvár; 3. Honvéd kórház Szombathely; 4. Honvéd kórház Pécs; 5. Honvéd kórház Szeged; 6. Honvéd kórház Debrecen; 7. Honvéd kórház Miskolc; 8. Honvéd kórház Budapest, Hungária-krt.; 9. Honvéd kórház Budapest, Alkotás-u. Services include: Belsőgyógyászat, Sebészeti, Bőrgyógyászat, urológia, Ideg-, elme meglgyel, Szemészeti, Orr-, fül-, gége, Tüdőbeteg, Gyermekorvosi, Gyermek fertőző osztály, Szülészeti, nőgyógyászat, Röntgen, quarz, stb., Vegyi, serológiai, stb.

(4) Kedvezményes magánszakorvosi el- látás céljából az igényjogosultak a CSERBA magánszakorvosi jegyzékében foglalt bárme- lyik magánszakorvoshoz fordulhatnak. A magánszakorvosok névjegyzékét külön ren- deleletben adom ki.

(5) Ugy a honvéd helyőrségi kórházak- ban az ingyenes, mint a magánszakorvosok- nál a kedvezményes szakorvosi ellátás az igényjogosult háziiorvosának javaslatára ve- hető csak igénybe. Magánszakorvos igény- bevételénél azonban a háziiorvos javaslatától általában el lehet tekinteni.

(6) A szakorvosi ellátásnak igénybevéte- lekora az igényjogosultságot a CSERBA igény- jogosultsági igazolvánnyal kell igazolni.

(7) A szakorvosi ellátásra való igény a változás (születés, házasság, halálozás, a vára- kozási illetmény, vagy az ellátás kezdete, meg- szűnése stb.) napján nyílik meg, illetve szü- nik meg.

(8) A magánszakorvosi ellátás a magán- szakorvoshoz utalás elnevezésű utalvány- nak a magánszakorvos részére való átadása ellenében vehető igénybe. Ha a magánszak- orvos a rendelőjében kezeli a beteget, úgy a magánszakorvosnak minden egyes kezelésnél egy-egy utalványt kell előzetesen átadni, ha pedig a beteg lakásán, akkor látogatásonként két-két utalványt. Magánszakorvosnak az éj- jeli órákban való igénybevétele (életveszély és elsősegélynyújtás kivételével) egyelőre nem tartozik a CSERBA szolgáltatásai közé. Magánszakorvos a szakorvosi ellátásért — ki- véve az alábbi (10) és (11) bekezdések sze- rint járó költségtérítéseket — díjazást a be- tegtől sem nem kérhet, sem nem követelhet.

(9) A magánszakorvoshoz utalás elneve- zésű utalványok darabonként 1 (egy) pengő készpénzfizetés ellenében a szegedi csendőr törzsgazdasági hivatalnál és bármelyik osz- tálygazdasági hivatalnál kaphatók.

(10) A magánszakorvos által a sajátjából felhasznált anyagok (gyógyszer, kötszer, stb.) önköltségi árán valamint a nagyobb költségekkel járó vizsgálatoknak előzetesen közlendő árát a családfő a magánszakorvos- nak megtéríteni tartozik.

(11) Ha a magánszakorvos az igényjogo- sultat nem az orvosi rendelőjében, hanem az igényjogosult lakásán, vagy más helyen ré- szesíti szakorvosi ellátásban, nappali órákban történt sürgős hívás esetén is köteles az igényjogosult a beteg külön kívánsága folytán felmerült készkiadást (pl. fuvarköltséget) megtéríteni.

(12) A magánszakorvoshoz utalás elne- vezésű lap kezelésére és elszámolására nézve külön rendeletben intézkedem.

10. §.

Eljárás életveszély és elsősegélynyújtás esetén.

(1) Életveszély esetén — ha a háziiorvos idejében el nem érhető — az igényjogosult bármely orvoshoz fordulhat. Ebben az eset- ben ezen szakasz (2) bekezdésében foglalt rendelkezések az irányadóak. Életveszély ese- tén kívül a CSERBA terhére a 8. és 9. §§- ban megjelölt orvosokon kívül, más orvos igénybe nem vehető.

(2) Elsősegély nyújtás esetén, ha azt nap- pal olyan szakorvos teljesíti, aki a CSERBA jegyzékébe felvéve nincs, vagy ha az első- segélynyújtásra az éjjeli órákban (8. §. (12) bekezdés) van szükség és a háziiorvos el nem érhető, vagy ha el is érhető, de azonnal szakorvos igénybevétele tartja szükségesnek,

a családfő az orvosi beavatkozásért a segílyt nyújtó szakorvosnak kívánságára kezelési díjat köteles fizetni. A családfő azonban e kiadásnak részbeni megtérítését kérheti. Ily kérelemhez csatolni kell az elsősegélynyújtó szakorvos által kiállított, az elsősegélynyújtás okát — és az orvosi kezelés díjának átvételét igazoló elismervényt. Ezt az elismervényt a házi orvosnak és az illetékes m. kir. tiszti orvosnak (tiszti főorvosnak) kell bemutatni és a csendőrkerület orvosfőnöke útján a belügyminiszterium VI. b. osztályához felterjeszteni. Az elismervényen feltüntetett kezelési díj megtérítése azonban csak akkor kérhető, ha a házi orvos, a m. kir. tisztiorvos (főorvos) és a csendőrkerület orvosfőnöke igazolják, hogy az elsősegélynyújtás céljából a magánorvos (szakorvos) igénybevétele indokolt volt. A kérelem a kezeléstől számított 8 napon belül terjesztendő elő.

11. §.

Kórházi ápolás.

(1) A CSERBA szolgáltatásaira igényjogosult családfő és igényjogosult családtag a CSERBA terhére kórházi ápolást csak oly betegség esetén vehet igénybe, amelyben a beteg állapotának javulása csakis kórházi ápolás keretében várható.

(2) Kórházi ápolást a CSERBA terhére általában csak a m. kir. honvéd helyőrségi kórházakban vehető igénybe. Az ápolás a közkórházakban csak akkor vehető igénybe, ha azt a belügyminiszter előzetesen engedélyezi.

(3) Honvéd helyőrségi kórházi ápolásban — a rendkívüli szükség (életveszély stb.) esetét kivéve — az igényjogosult a CSERBA terhére akkor részesülhet, ha a kórházi ápolás szükségességét a választott CSERBA orvos javaslatára, a legközelebb elérhető csendőrkerület orvosfőnöke ezen szakasz (4) és (5) bekezdése szerint igazolva látja és ennek alapján az ezen rendelethez csatolt minta szerinti 1. számú kórházi beutaló lap I. rovatában a kórházi ápolásbavételt engedélyezte.

(4) A kórházi beutaló lapot a rávezetett javaslattal az igényjogosult CSERBA orvos adja ki. Járóbeteg a részére kiadott kórházi beutaló lappal a csendőrkerület orvosfőnökénél d. e. 9 és 11 óra között személyesen tartozik megjelenni. Ha a beteg a személyes jelentkezésre betegsége folytán képtelen, úgy a CSERBA orvos a honvéd helyőrségi kórházba közvetlenül beutalhatja. Ily kivételes esetben a beutalásról a kórház a csendőrkerület orvosfőnökét rövid uton értesíti.

(5) Ha a beteg a választott CSERBA orvosnál, illetve a csendőrkerület orvosfőnökénél kórházi beutalást kér, igényjogosultságát igazolni köteles. Az igényjogosultság igazolá-

sára a CSERBA igényjogosultsági igazolvány szolgál.

(6) E szakasz (3) és (4) bekezdésében említett kórházi beutaló lapot a kórházba való felvételkor kell a kórházban átadni. A felvételkor a beteg igényjogosultságát ezen szakasz (5) bekezdésében említett igazolvánnyal köteles igazolni. Ha a beteg a kórházban való jelentkezésekor kórházi beutaló lapot nem mutat fel és igényjogosultságát CSERBA igazolvánnyal nem igazolja — rendkívüli szükség (életveszély) esetén a kórház az igényjogosultat a CSERBA terhére, a kórházi beutaló lap hiányában is ápolásba veheti. Ebben az esetben azonban a CSERBA az ápolási költséget csak akkor téríti meg, ha az igényjogosultság megállapításához szükséges és ezen szakasz (3) bekezdésének megfelelően kitöltött kórházi beutaló lap (a beteg lakóhelyére illetékes) csendőrkerület orvosfőnökétől, a kórházi számlához való csatolás céljából még az ápolás tartama alatt beszereztetett.

(7) A kórházi beutaló lap II. rovatában a kórház feltüntetni köteles, hogy a beteg igényjogosultságáról a bemutatott CSERBA igazolvány alapján, személyazonosságáról pedig más elfogadható módon meggyőződött.

(8) Az ápolási idő kezdetének és befejezésének időpontját a kórházi ápolásban volt igényjogosult, illetve valamely hozzátartozója, a kórházból történt távozásával, a kórházi beutaló lap III. rovatában megjelölni és aláírásával elismerni köteles.

(9) A kórházi beutaló lap IV. rovatában a kórháznak a betegség nemét és rövid leírását kell feltüntetnie. A kórházi ápolás befejezése után, a kórház a megfelelően kitöltött kórházi beutaló lapot a kórházi költség számlához csatolja be.

(10) A kórházi ápolást 12 hónapon belül, ugyanabból a betegségből kifolyóan az igényjogosult családfő általában 4 hétig, az igényjogosult családtag pedig 3 hétig veheti a CSERBA terhére igénybe. Ha a betegnek az említett időtartamon túl terjedő folytatódó ápolásra van szüksége, a kórház javaslatára és a csendőrkerületi orvosfőnök véleményezése alapján a belügyminiszter megengedheti, hogy az igényjogosult családfő, illetve az igényjogosult családtag az ápolást a CSERBA terhére legfeljebb további 4 hétig vehesse igénybe. A belügyminiszter a kórház és az illetékes csendőrkerületi orvosfőnök javaslatára a fenti időközön túl a CSERBA terhére kórházi ápolást csak abban az esetben engedélyezhet, ha az újabb kórházi ápolás az előbbi betegséggel nem hozható okozati összefüggésbe hozható is, de azt oly súlyos szövődésbe teszi szükségessé, amely műtéti beavatkozást von maga után, vagy életveszélyt okoz. A kórházi

számlához a kórház a további ápolást engedélyező miniszteri rendeletet csatolja be.

(11) A kórházi beutaló lapon megjelölt ápolási időnek meghosszabbítása iránti javaslatot a kórház a jelen rendelethez csatolt minta szerinti 2. számú ápolási idő meghosszabbítás elnevezésű űrlap felhasználásával teszi meg és azt a csendőrkerületi orvosfőnök útján a belügyminiszterium VI. b. osztályába terjeszti fel.

(12) A családfőnek 4 hétnél, a családtagnak 3 hétnél tovább tartó kórházi ápolása esetén a 4. héten, illetve 3 héten túl terjedő ápolásáért járó ápolási díj csak abban az esetben számítható fel a CSERBA terhére, ha az ápolási időtartam meghosszabbítását a kórház, illetőleg a beteg, vagy hozzátartozója legalább 8 nappal az előző 4 hét, illetve 3 hét letelte előtt kérte és ezt a belügyminiszter engedélyezte.

(13) A CSERBA a beteg által igénybevett honvéd helyőrségi kórház közös osztályára nézve megállapított ápolási díjat, jelesen a családfő után napi 1 (egy) pengő 30 fillért, a családtag után napi 2 (kettő) pengőt térít meg a honvéd helyőrségi kórháznak.

(14) Közkórházban (klinikán) vagy magángyógyintézetben a CSERBA terhére az igényjogosult csak közvetlen életveszély esetén vehető ápolásba, ha a betegnek a legközelebbi honvéd helyőrségi kórházba való szállítását a beteg állapota lehetővé nem tette. Amennyiben valamely közkórház, klinika, vagy magánkórház, vagy magángyógyintézet, vagy szanatórium életveszélyes sürgősség alapján a CSERBA szolgáltatásaira igényjogosultat vett ápolásba, tartozik ezt a beteg kórisméjének és az életveszélyre utaló tünetek feltüntetésével a beteg lakóhelye szerint illetékes csendőrkerületi orvosfőnökének bejelenteni. E bejelentés alapján a csendőrkerületi orvosfőnök állapítja meg, hogy a beteg felvétele az ezen bekezdésben előadottak szerint indokolt volt-e. Kétes esetekben a csendőrkerület orvosfőnöke az illetékes honvéd helyőrségi kórház, vagy m. kir. tiszti orvos (tiszti főorvos) véleményét kérje ki. Amennyiben a csendőrkerületi orvosfőnök megállapítja, hogy a felvétel indokolt volt és a betegnek továbbra is szüksége van kórházi ápolásra, meghatározza — az illetékes honvéd helyőrségi kórház, vagy a m. kir. tiszti orvos (tiszti főorvos) esetleges meghallgatásával — azt is, hogy a beteg a CSERBA terhére továbbra is közkórházban stb. ápoltsassék-e, vagy a legközelebbi honvéd helyőrségi kórházba szállítsassék át. Az átszállítást a csendőrkerület orvosfőnöke — ha azt a beteg egészségi állapota megengedi — bármikor elrendelheti. Elv az, hogy amint a beteg szállíthatóvá válik, honvéd kórházba szállítsassék.

(15) Életveszély esetén az említett helyeken ápolásba felvett igényjogosult után felmerült ápolási költséget a CSERBA csak abban az esetben téríti meg, ha a beteg, vagy hozzátartozója a kórházi, klinikai, vagy magángyógyintézeti ápolás engedélyezését az igényjogosult családfő lakóhelyére illetékes csendőrkerületi orvosfőnök útján az ápolásbavételtől számított 8 napon belül kérte és azt a belügyminiszter engedélyezte. Engedélyezés esetén a kórházi beutaló lap kiállítása iránt a csendőrkerület orvosfőnöke intézkedik. Az ápolási időtartam és annak meghosszabbítása tekintetében ezen szakasz (10) és (12) bekezdésében foglalt rendelkezések ez esetben is irányadók.

(16) Közkórház, kórház, klinika igénybevétele esetén a CSERBA csak a közkórházak, klinikák közös osztályára nézve megállapított napi ápolási díjat, magángyógyintézet igénybevétele esetén pedig az igényjogosult lakóhelyéhez legközelebb eső közkórház közös osztályára nézve megállapított ápolási díjat téríti meg, abban az esetben is, ha a beteg az említett helyek (kórházak, stb.) bármelyikén netalán külön kórtermi ápolást vett igénybe.

(17) Ha a csendőrkerület orvosfőnöke a (15) bekezdésben előadottak szerint azt állapítja meg, hogy életveszélyes sürgősség esete fenn nem forgott, úgy a közkórházban stb. ápolásba vett igényjogosult ápolási díjai a CSERBA terhére fel nem számíthatók. Ezt a körülményt az igényjogosult beteggel, illetve családfővel (hozzátartozóival) haladéktalanul közölni kell. Ilyen esetben a beteget, ha a kórházi ápolás szükségessége mégis fennáll, a CSERBA terhére honvéd helyőrségi kórházba kell beutalni.

(18) A kórházi beutaló lap érvényét veszti abban az esetben, ha a beteg annak alapján az ápolást a kórházi beutaló lap kiállításától számított 14 napon belül nem vette igénybe.

12. §.

Műtéti segíly.

(1) A CSERBA szolgáltatásaira igényjogosult családfő és családtag műtéti beavatkozás esetén felmerült költségeinek részben való fedezésére a CSERBA terhére műtéti segílyben részesíthető.

(2) Műtéti segíly csak az orvos rendelésén, vagy a beteg lakásán végzett műtét esetén és csak akkor kérhető, ha a választott CSERBA házi orvos a beteg lakóhelye szerint illetékes csendőrkerület orvosfőnöke igazolja, hogy a műtéti beavatkozás halasztatlanul sürgős volt és hogy a megbetegedés helyén honvéd helyőrségi kórház (köz-kórház, klinika) — amelynek közös kórtermi

ápolása keretében a műtét díjmentesen elvégezhető lett volna — nem lévén, a műtétet az orvos rendelőjében vagy a beteg lakásán kellett elvégeztetni. Honvédkórházakban, közkórházakban, klinikákon, magángyógyintézetekben végzett műtét után műtétii segély nem engedélyezhető.

(3) A műtétii segély csak akkor engedélyezhető, ha a választott CSERBA orvos és az illetékes csendőrkerületi orvosfőnök a műtétii segély engedélyezését javasolja. A műtétii segély engedélyezése iránti kérelmet a műtétet követő 8 napon belül kell előterjeszteni.

(4) A műtétii segély engedélyezését az orvos rendelőjében, a beteg lakásán végzett műtét esetén ezen rendelethez mellékelte 3. számú műtétii segély elnevezésű lapon kell kérni. Az űrlapok a választott CSERBA orvosnál beszerezhetők.

(5) A megfelelően kitöltött műtétii segély űrlapot a csendőrkerületi orvosfőnök útján a belügyminiszterium VI-b. osztályához kell felterjeszteni. A műtétii segélyt a belügyminiszter az általa megállapított díjszabás szerint engedélyezi.

(6) Az engedélyezett műtétii segély az orvos kezéhez fizetendő ki abban az esetben, ha a műtétért járó díjat részére az igényjogosult még nem fizette meg és ezt az orvos a műtétii segély űrlap III. rovatában feltünteti.

13. §.

Betegszállítási segély.

(1) A családfő és családtag részére kórházi ápolás igénybevétele esetén, a felmerült betegszállítási költségeknek részbeni megtérítésére a belügyminiszter segélyt engedélyezhet. A segély mértékére a belügyminiszter által kiadott díjszabás az irányadó.

(2) Ily segély csak abban az esetben adható, ha a beteget fekvéssel szállítani és ennek szükségessége orvosi szempontból kétséget kizáróan beigazolást nyert. Minden esetben a legolcsóbb szállítási eszközt kell igénybevenni. Betegszállításra csupán mentőegyesületek gépkocsijait és csak kivételes esetekben (baleset, közvetlen életveszély, életveszélyesen sürgős orvosi beavatkozás szükségessége) lehet igénybevenni.

(3) A segély engedélyezésére irányuló kérelmet a jelen rendelethez csatolt minta szerinti 4. számú betegszállítási segély elnevezésű és a CSERBA-orvosnál beszerezhető űrlapon, annak megfelelő kitöltése után kell előterjeszteni. Az űrlap I. rovatára a kórház-beszállítás, II. rovatára a kórházból való elszállítás alkalmával töltendő ki. Az I. rovat-

ban a családfő által választott CSERBA-orvos, a II. rovatban annak a kórháznak orvosa igazolja a fekveszállítás szükségességét, amely kórházból a beteget elszállították. A III. rovatot az igényjogosult családfő és a műtétet végzett orvos töltik ki.

(4) Az űrlaphoz csatolni kell a szállítási költség kifizetését igazoló számlát.

(5) A fentieknek megfelelően kitöltött űrlapot, a vonatkozó számlával együtt, a csendőrkerület orvosfőnöke útján a belügyminiszterium VI. b. osztályához kell előterjeszteni.

III. FEJEZET.

Vegyes rendelkezések.

14. §.

Igényjogosultsági igazolvány.

(1) A CSERBA szolgáltatásaira igényjogosultak a szolgáltatások igénybevétele alkalmával a CSERBA igényjogosultsági igazolványt felmutatni kötelesek.

(2) Az igényjogosultsági igazolványt a családfő ellátásait számfejtő m. kir. központi illetményhivatal külön kérés nélkül hivatalból megküldi a családfőnek.

(3) Az igazolvány kiadását az igazolvány számának és a kiállítás időpontjának megjelölése mellett a családfő törzslapján fel kell jegyezni.

(4) A m. kir. központi illetményhivatal mint számfejtő hivatal az igényjogosultsági igazolvány kiállításával egyidejűleg a jelen rendelethez mellékelte minta szerinti 5. számú nyilvántartási lap I., II. rovatát is kitölti és a belügyminiszterium VI-b. osztályának haladéktalanul megküldi. Minden igényjogosultsági igazolvány után egy nyilvántartási lapot kell kitölteni.

(5) A családtagok igényjogosultságának igazolására a családfő részére kiállított igényjogosultsági igazolvány szolgál.

(6) Az igényjogosult a személyazonosságát a szolgáltatások igénybevételekor kívánatra megfelelő módon igazolni köteles.

(7) A m. kir. központi illetményhivatal a sorszámozott igazolványokat szigorú számadási nyomtatványként kezeli és az idevonatkozó számadásba az átvett (kezelésbe vett) igazolványokat bevételként, a sorszámozott megjelölése mellett sommásan, az igényjogosultak részére kiállított igazolványokat, mint kiadást tételenként bevezeti. A m. kir. központi illetményhivatal nyugellátási osztálya a számadást minden költségvetési év végével lezárja, a készletet megállapítja és ennek

megtörténtét a belügyminiszterium VI-b. osztályának jelenti.

(8) Ha az ellátást élvező csendőrlegénységi egyén meghal és igényjogosult családtagot (családtagokat) hagy hátra, az özvegy, vagy ha ilyen nincs, a szülőtlén árva (árvák) részére új igényjogosultsági igazolványt kell kiállítani és róla (róluk) új nyilvántartási lapot is fel kell fektetni. Erről a m. kir. központi illetményhivatal tartozik gondoskodni. Hasonlóképpen kell eljárni, ha az özvegy hal el és olyan árvát (árvákat) hagy hátra, aki, illetve akik ellátásban részesülnek.

(9) A családfő igényjogosultságának megszüntével a m. kir. központi illetményhivatal az igényjogosultsági igazolványt a családfőtől (hozzátartozóitól) bevonja és azt megsemmisítés végett a belügyminiszterium VI-b. osztályához felterjeszti. Amennyiben netalán ezeknek a családfőknek igényjogosultsága újból megnyílnék, részükre új igényjogosultsági igazolványt kell a m. kir. központi illetményhivatal nyugellátási osztályának kiállítania és róluk új nyilvántartási lapot kell felfektetnie.

(10) Ha a családfő igényjogosultsági igazolványát elvesztette, vagy az megsemmisült (árviz, tüzeset, stb.), köteles erről a belügyminiszterium VI-b. osztályának azonnal jelentést tenni. Új igazolvány kiállítását ilyen esetben a háziorvos értesítése mellett a belügyminiszter rendeli el.

15. §.

Űrlapok ingyenes kiszolgáltatása.

Az igényjogosultsági igazolványért és a CSERBA által nyújtott szolgáltatások igénybevételekor használandó és a m. kir. honvéd helyőrségi kórházaknál, valamint a CSERBA orvosainál beszerezhető űrlapokért, ármegettítés nem jár.

16. §.

Pénzkezelés, számvitel.

(1) A CSERBA szolgáltatásaira igényjogosultak ellátási díjából levont betegsegélyezési járulékot a m. kir. központi illetményhivatal a Csendőrlegénységi Ellátásban Részesülők Betegsegélyző Alapja Budapest 65.048 számú csekk-számlájára fizeti be. Mindennemű a CSERBA-t érintő kiutalások és befizetések csak ezen számláról, illetve számlára történhetnek.

(2) A CSERBA csekk-számlájáról a belügyminiszter utalványoz.

(3) A CSERBA számvitelével kapcsolatos teendőket (számfejtés, naplózás, csekk-kezelés,

zárszámadás, stb.) a belügyminiszteri számvétség látja el.

(4) A kórházi számlák kifizetésének, a műtétii és betegszállítási segély kiutalásának megtörténtét az érdekelt családfőnek a belügyminiszterium VI-b. osztályában kezelt nyilvántartási törzslapján, ha családtag utáni segélyről van szó, a családtag nevének fel tüntetése mellett, fel kell jegyezni.

17. §.

Kórházi számlák megküldése és kifizetése.

A honvéd helyőrségi kórházak, közkórházak, klinikák, magángyógyintézetek, stb. gazdasági hivatalai kötelesek a CSERBA szolgáltatásaira igényjogosultaknak kórházi ápolásból kifolyólag felmerült ápolási díjakról kiállított számlákat az 1. sz. kórházi beutaló lap, valamint az ápolási idő esetleges meghosszabbítására vonatkozó belügyminiszteri engedély csatolása mellett legkésőbb az ápolás megszűnésétől számított 90 napon belül, a csendőrkerületi orvosfőnök útján, a belügyminiszterium VI-b. osztályának megküldeni. A térítési összeget a belügyminiszter közvetlenül a kórháznak utalja ki.

18. §.

Büntető rendelkezések.

(1) A kedvezmény jogosulatlan kieszközölésével elkövetett visszaélések fegyelmi, illetőleg büntető megtorlása tekintetében az erre nézve irányadó jogszabályok nyerne alkalmazást.

(2) Ha az igényjogosult családfő, vagy családtag a CSERBA ellenőrző közegének a hivatalos eljárása folyamán kért felvilágosítást ismételtlen megtagadja, vagy az előleges, avagy utólagos ellenőrzést szándékosan ismételtlen megnehezíti, vagy lehetetlenné teszi, a belügyminiszter az ily családfőt, illetőleg családtagot a CSERBA kedvezményeiből meghatározott időtartamra kizárhatja.

(3) A kedvezményekből való kizárás a betegsegélyezési járulék fizetési kötelezettségét nem érinti.

19. §.

Jogorvoslat.

(1) Ezen rendelet 7. §-ában felsorolt betegellátásokkal kapcsolatban felmerült mindennemű panaszt — a panaszra okot adó körülmény bekövetkezésétől számított 15 napon belül — lehet a belügyminiszterhez felterjeszteni, aki a panasz tárgyában végérvényesen határoz.

(2) Ha a kórházba való beutalást sem a

csendőrkerületi orvosfőnök, sem az illetékes honvéd helyőrségi kórházi osztály szükségesnek nem tartja, az igényjogosult családfe ez-zen ellenkező kívánsága alapján panasszal nem élhet.

20. §.

Beadványok illetékmentessége.

Ezen rendelettel szabályozott szolgáltatásokkal kapcsolatban az igényjogosultak részéről előterjesztett beadványok illetékmentesek.

5 drb melléklet.

21. §.

Hatálybalépés.

(1) Ez a rendelet az 1936. évi július hó 1-től kezdve lép hatályba és azt a m. kir. belügyminiszter hajtja végre.

(2) E rendelet hatálybalépésétől kezdődőleg az ellátásban részesülő csendőrlegénység és hozzátartozói betegellátása tárgyában eddig kiadott összes rendeletek — melyek jelen körrendelettel ellentétben állanak — hatályukat veszítik.

Budapest, 1936. évi július hó 1-én.

vitéz Kozma Miklós, s. k.
m. kir. belügyminiszter.

1. számú űrlap a 130.800/VI. b. 1936. B. M. számú rendelethez.

**CSERBA Igényjogosultsági
Igazolvány száma:**

Kórházi beutaló lap

**a Csendőrlegénységi Ellátásban Részesülők Betegsegélyző Alapja (CSERBA)
terhére való kórházi ápolás igénybevételére.**

I. Rovat. A CSERBA orvos, v. csendőrkerületi orvosfőnök tölti ki.

1. A beteg { neve:
rendfokozata:
lakása: város, község utca házsám. }
2. Az igényjog- { neve:
sult családfe { rendfokozata: } (Abban az esetben töltendő
ki, ha a beteg nem családfe,
hanem családtag)
3. A beteg miatt kórházban napra
ápolásba vehető a CSERBA terhére.
4. A családfe által választott CSERBA orvos neve:
lakása:
5. A kórházi ápolást 19..... évi hó től, 19..... évi hó ig
terjedő időre, a felvétel napjától számított hét tartamára a CSERBA terhére engedélyezem.
A kórházba való felvételt nem engedélyezem.
Kelt 19..... évi hó n.

B. H.

(A nem kívánt szöveg törölendő)

a cső. kerület orvosfőnöke aláírása.

II. Rovat. A kórház gazdasági hivatala, felvételi irodája tölti ki.

- A beteg igényjogosultságát a számú CSERBA igazolvánnyal, személyazonosságát pedig
..... igazolta.
Kelt 19..... évi hó -n.

B. H.

gazd. hiv. főnök, felv. iroda vez. aláírása.

III. Rovat. A beteg, vagy hozzátartozója tölti ki.

- A kórházi ápolásbavétel időpontja: .. 19..... évi hó nap.
A kórházból való távozás időpontja: 19..... évi hó nap.

a beteg, vagy hozzátartozója aláírása.

IV. Rovat. A kórház osztályorvosa tölti ki.

1. A betegség neve:
2. A betegség közelebbi rövid megjelölése (diagnózis):

a kórház osztályorvosa aláírása.

Tudnivalók.

(1) A CSERBA szolgáltatásaira igényjogosult családfő és családtag a CSERBA terhére kórházi ápolást csak oly betegség esetén vehet igénybe, amelyben a beteg állapotának javulása csakis kórházi ápolás keretében várható.

(2) Kórházi ápolásban — rendkívüli szükség (életveszély stb.) esetét kivéve — az igényjogosult a CSERBA terhére akkor részesülhet, ha a kórházi ápolás szükségességét a családfő által választott CSERBA házi-orvos igazolja, a kórházba való beutalást javasolja és ennek alapján a beteg lakóhelyéről legközelebb elérhető csendőrkörület orvosfőnöke ezen kórházi beutaló lap I. rovatában a kórházi ápolásbavételt engedélyezte.

(3) A kórházi beutaló lap a választott CSERBA orvosnál van. A beutalásra ő tesz javaslatot. Járóbeteg a kórházi beutaló lappal az arra rávezetendő engedélyezési záradék — és esetleges újbóli megvizsgálás végett, a csendőrkörület orvosfőnökénél — délelőtt 9 és 11 óra között — személyesen tartozik megjelenni. Amennyiben a beteg személyes jelentkezésre betegsége folytán képtelen, úgy a CSERBA orvos a honvéd helyőrségi kórházba közvetlenül beutalhatja. Ily kivételes esetben a beutalásról a kórház a cső. ker. orvosfőnököt rövid uton értesíti.

(4) A beteg a kórházi beutalást akár személyesen, akár megbízottja útján kéri, az igényjogosultságot igazolnia kell. Ennek igazolására a CSERBA igényjogosultsági igazolvány szolgál.

(5) A kórházi beutaló lapot a kórházba való felvételkor kell a kórházban átadni. A felvételkor a beteg igényjogosultságát a CSERBA igazolvánnyal, személyazonosságát pedig más megfelelő módon tartozik igazolni. Ha a beteg a kórházban való jelentkezésekor kórházi beutaló lapot nem mutat fel, vagy ha a beteg CSERBA igazolványával igényjogosultságát nem igazolja — rendkívüli szükség (életveszély, stb.) esetét kivéve — a kórház a beteget a CSERBA terhére nem veheti fel.

(6) Rendkívüli szükség (életveszély stb.) esetén a kórház az igényjogosultat a CSERBA terhére kórházi beutaló lap hiányában is ápolásba veheti. Ebben az esetben azonban az ápolási költséget a CSERBA csak akkor téríti meg, ha a kórházi beutaló lap megfelelően kitöltve, a beteg lakóhelye szerint illetékes csendőrkörület orvosfőnökétől, a kórházi számlához való csatolás céljából, még az ápolás tartama alatt beszereztetett.

(7) A kórházi beutaló lap II. rovatában a kórház feltüntetni köteles, hogy a beteg igényjogosultságáról a bemutatott CSERBA

igazolvány alapján, személyazonosságáról pedig más elfogadható módon meggyőződött.

(8) Az ápolási idő kezdetének és befejezésének időpontját a beteg, illetve valamely hozzátartozója a kórházból történt távozása alkalmával a kórházi beutaló lap III. rovatában megjelölni és aláírásával elismerni tartozik.

(9) Az ápolást 12 hónapon belül az igényjogosult családfő 4 hétig, az igényjogosult családtag pedig 3 hétig veheti igénybe a CSERBA terhére.

(10) A CSERBA a beteg által igénybevett honvédkórház közös osztályára nézve megállapított ápolási díjat, vagyis a családfő után napi 1 (egy) pengő 30 fillért, a családtag után pedig napi 2 (kettő) pengőt térít meg a honvédkórháznak.

(11) Közkórházban, klinikán, vagy magángyógyintézetben a CSERBA terhére az igényjogosult csak közvetlen életveszély stb. esetén vehető ápolásba, ha a betegnek a legközelebbi honvédkórházba való szállítását a betegnek a legközelebbi honvédkórházba való szállítását a beteg állapota lehetővé nem tette. Amennyiben valamely közkórház, klinika, vagy magángyógyintézet életveszélyes sürgős szükség alapján a CSERBA szolgáltatásaira igényjogosultat vett ápolásba, tartozik ezt a beteg kórisméjének és az életveszélyre utaló tüneteknek feltüntetésével a beteg lakóhelye szerint illetékes csendőrkörület orvosfőnökének bejelenteni. E bejelentés alapján a csendőrkörületi orvosfőnök állapítja meg, hogy a beteg felvétele az ezen bekezdésben előadottak szerint indokolt volt-e?

(12) Az életveszély esetén a (11) pont alatt említett helyeken ápolásra felvett igényjogosult után felmerült ápolási költséget a CSERBA csak abban az esetben téríti meg, ha a beteg, vagy hozzátartozója a közkórházi, klinikai, vagy magángyógyintézeti ápolás engedélyezését az igényjogosult családfő lakóhelye szerint illetékes csendőrkörületi orvosfőnök útján az ápolásbavételtől számított 8 napon belül kérte és azt a belügyminiszter engedélyezte.

(13) Közkórház, klinika igénybevétele esetén a CSERBA csak a közkórházak, klinikák közös osztályára nézve megállapított napi ápolási díjat, magángyógyintézet (szanatórium) igénybevétele esetén pedig az igényjogosult lakóhelyéhez legközelebb eső kórház közös osztályára nézve megállapított ápolási díjat téríti meg.

(14) A kórházi beutaló lap érvényét veszti, ha a beteg annak alapján az ápolást a kórházi beutaló lap kiállításától számított 14 napon belül nem vette igénybe.

2. számú űrlap a 130.800/VI. b. 1936. B. M. számú rendelethez.

FIGYELMEZTETÉS. Ezt az űrlapot szabályszerűen kitöltve a kórház igazgatósága juttatja el a kórházi beutaló lapon feltüntetett csendőr kerületi orvosfőnökhöz.

CSERBA Igényjogosultsági
Igazolvány száma: _____

Ápolási idő meghosszabbítás engedélyezéséhez szolgáló űrlap.

1. A beteg { neve:
rendfokozata:
lakása:
2. Az igényjogosult családtag { neve:
rendfokozata:
lakása: } Abban az esetben töltendő ki, ha a beteg nem családfő, hanem családtag.
3. A betegség megjelölése (diagnózis):
4. Mióta ápolják a beteget a kórházban?
5. A továbbápolás szükségességének indoklása:

szám.

A m. kir. csendőrkörület orvosfőnökének

A fenti adatokat igazolom és azok alapján a betegnek
.....ápolási osztályon a CSERBA terhére napi továbbápolását szükségesnek tartom.
Kelt 19 évi hó -n.

.....
kórházigazgató aláírása.

A csendőrkörület orvosfőnökének javaslata:

Kelt 19 évi hó -n.

B. H.

.....
a cső. ker. orvosfőnökének aláírása.

CSERBA Igényjogosultsági
Igazolvány száma: _____**Műtési segély**

az orvos rendelőjében vagy a beteg lakásán végzett műtét esetén.

I. Rovat. A CSERBA orvos tölti ki.

1. A beteg { neve:
rendfokozata:
lakása: város (község) utca házszám.
2. Az igény-
jogosult { neve:
rendfokozata:
családfő lakása: } (Abban az esetben töltendő ki, ha a beteg nem családfő, hanem családtag.)
3. Javaslat:
Kelt 198... évi hó -n.

B. H. _____

a CSERBA orvos aláírása.

II. Rovat. A műtétet végző orvos tölti ki.

1. A műtétet végző orvos neve, állása:
2. A műtétet végző orvos lakása:
3. A végzett műtét megjelölése és időpontja:
4. Műtési kórjelzés:
5. Utókezelés helye, neme, ideje és száma:
6. A műtétért, kezeléseikért, vizsgálatokért stb. tételenként megjelölve milyen összegeket számított fel az orvos a beteg terhére:

Fenti adatok valóságát aláírással igazolom.

Kelt 193... évi hó -n

B. H. _____

szakorvos

III. Rovat. A családfő és a műtétet végző orvos tölti ki.A m. kir. belügyminiszter urnak
(VI. b. osztály)

BUDAPEST

Kérem, hogy a fentiek alapján a CSERBA terhére műtési segélyt engedélyezni és az engedélyezett segélyt dr. orvos kezéhez }
kezeimhez } kifizetni méltóztassék.

Kelt 19... évi hó -n.

a családfő lakása.

a családfő aláírása.

A műtétért járó díjat a családfő részemre nem fizette ki.
részemre kifizette.

a műtétet végző orvos aláírása.

(A nem kívánt szöveg törölnöd. A kérelmet a családfő lakóhelye szerint illetékes csendőrkerület orvosfőnöke útján kell a belügyminiszterhez felterjeszteni)

IV. Rovat. A csendőr kerületi orvosfőnök tölti ki.Folyamodónak műtési segélyben való részesítését javaslom.
nem javaslom.

Kelt 19... évi hó -n.

a cső. kerület orvosfőnöke.

(A nem kívánt szöveg törölnöd.)

Tudnivalók.

(1) Ha 12 hónapon belül ugyanabból a betegségből kifolyóan az igényjogosult családfőnek 4 héten, az igényjogosult családtagnak pedig 3 héten tulterjedő folytatólagos ápolásra van szüksége, a kórház javaslatára és a csendőrkerületi orvosfőnök véleményezése alapján a belügyminiszter megengedheti, hogy az igényjogosult családfő, illetőleg az igényjogosult családtag az ápolást a CSERBA terhére legfeljebb további 4 hétig vehesse igénybe. Az ápolási idő meghosszabbítását a belügyminiszter csak akkor engedélyezi, ha a folytatólagos kórházi ápolás az előbbi betegséggel nem hozható okozati összefüggésbe, vagy ha okozati összefüggésbe hozható is, de azt oly súlyos szövődmény teszi szükségessé, amely műtési beavatkozást von maga után, vagy életveszélyt okoz.

(2) A kórházi beutaló lapon megjelölt ápolási időnek meghosszabbítása iránti javas-

latot, a kórház ezen ápolási idő meghosszabbítás elnevezésű űrlapon, annak megfelelő kitöltése után, a beteg lakóhelyére illetékes csendőrkerületi orvosfőnök útján a belügyminisztérium VI. b. osztályába terjeszti fel. Ápolási idő meghosszabbítás elnevezésű űrlap minden honvédkórházban van.

(3) A családfőnek 4 hétnél, a családtagnak 3 hétnél tovább tartó kórházi ápolása esetén a 4 héten, illetve 3 héten tulterjedő ápolásért járó ápolási díj csak abban az esetben számítható fel a CSERBA terhére, ha az ápolási időtartam meghosszabbítását a kórház, illetve a beteg hozzátartozója legalább 8 nappal az előző 4 hét, illetőleg 3 hét letelte előtt kérte s ezt a belügyminiszter engedélyezte.

(4) Lásd egyebekben a kórházi beutaló lap hátlapján levő tudnivalókat.

Betegszállítási segély

a beteg fekvő való szállításának szükségessége esetén.

I. Rovat. A CSERBA orvos tölti ki, ha fekvő kell a beteget kórházba szállítani.

1. A beteg { neve :
rendfokozata :
lakása : város (község) utca házszám.
2. Az igényjogosult { neve :
rendfokozata :
családfő lakása : } Abban az esetben töltendő ki,
ha a beteg nem családfe, hanem családtag.
3. A betegség megjelölése (diagnózis):
4. A fekvőszállítás szükségességének indokolása :
5. A beteget { (honnan) város (község) utcából } szállították.
{ (hova) város (község) utcába }
{ (mikor) év hó n.
Kelt 19... évi hó n.

B. H.

a CSERBA orvos aláírása.

lakása.

II. Rovat. A kórház tölti ki, ha a beteget fekvő kellett a kórházból elszállítani.

1. A beteg { neve :
rendfokozata :
lakása :
 2. A betegség megjelölése (diagnózis)
 3. A fekvőszállítás szükségességének indokolása :
 4. A kórház neve, ahonnan a beteget elszállították :
 5. A beteget { (honnan) város (község) utca } szállították.
{ (hová) város (község) utca }
{ (mikor) 19... év hó n.
- A fenti adatokat igazolom.
Kelt 19... évi hó n.

B. H.

kórházigazgató aláírása.

III. Rovat. A családfe tölti ki.

A m. kir. belügyminiszter urnak
(VI. b. osztály)

Budapest.

Kérem, hogy részemre a CSERBA terhére betegszállítási költségeim részben való mértéke fejében segélyt engedélyezni méltóztassék.

A szállítási költségek kitérítését igazoló számlát mellékelem.

Kelt 19... évi hó n.

családfő lakása.

családfő aláírása.

(A kérelmet a családfe lakóhelye szerint illetékes csendőr kerületi orvosfőnök utján kell a belügyminiszterhez felterjeszteni.)

IV. Rovat. A csendőr kerület orvosfőnöke tölti ki.

Folyamodónak betegszállítási segélyben való részesítését javaslom.
Folyamodónak segélyben való részesítését nem javaslom.

(A nem kívánt szöveg törölnöd.)

a csendőr kerület orvosfőnöke.

Tudnivalók.

(1) A CSERBA szolgáltatásaira igényjogosult családfe és családtag műtéti beavatkozás esetén felmerült költségeinek részben való fedezésére, a CSERBA terhére műtéti segélyben részesíthető.

(2) Műtéti segély csak az orvos rendelőjében, vagy a beteg lakásán végzett műtét esetén és csak akkor kérhető, ha a választott CSERBA háziorvos és a beteg lakóhelye szerint illetékes csendőrkerület orvosfőnöke igazolja, hogy a műtéti beavatkozás halaszthatatlanul sürgős volt és hogy a megbetegedés helyén honvédkórház (közkórház, klinika) — amelynek közös kórtermi ápolása keretében a műtét díjmentesen elvégezhető lett volna — nem lévén, a műtétet az orvos rendelőjében, vagy a beteg lakásán kellett valóban elvégezni. Honvédkórházakban, közkórházakban, klinikákon, magángyógyintézetekben végzett műtét után műtéti segély nem engedélyezhető.

(3) A műtéti segély csak akkor engedélyezhető, ha a választott CSERBA orvos és a fél lakóhelyére illetékes csendőrkerületi orvosfőnök a műtéti segély engedélyezése iránt a műtétet megelőzőleg javaslatot tesz. Ha az orvos javaslata rendkívüli szükség (életve-

szély stb.) miatt nem volt előzetesen kieszakölhető, a műtéti segély csak abban az esetben engedélyezhető, ha a CSERBA orvos és a csendőrkerületi orvosfőnök egyhangzóan a segély kiutalását utólag javasolta. Utólagos javaslat alapján csak akkor engedélyezhető műtéti segély, ha a műtéti segély engedélyezése iránti kérelem a műtétet követő 8 napon belül terjesztetett elő.

(4) A műtéti segély engedélyezését az orvos rendelőjében, a beteg lakásán végzett műtét esetén ezen műtéti segély elnevezésű lapon kell kérni. Az űrlapok a választott CSERBA orvosnál vannak.

(5) A megfelelően kitöltött műtéti segély lapot a csendőrkerületi orvosfőnök utján a belügyminisztérium VI. b. osztályához kell felterjeszteni. A műtéti segélyt a belügyminiszter az általa megállapított díjszabás szerint engedélyezi.

(6) Az engedélyezett műtéti segély az orvos kezéhez fizetendő ki abban az esetben, ha a műtétért járó díjat részére az igényjogosult még nem fizette meg és ezt az orvos ezen műtéti segély elnevezésű lap III. rovatában feltünteti.

Tudnivalók.

1. A CSERBA szolgáltatásaira igényjogosult családfe és családtag kórházi ápolás igénybevétele esetén — amennyiben a megkivánt kellekek fennforognak — a felmerült betegszállítási költségeknek részbeni megtérítésére a családfe segélyben részesíthető.

2. Ily segély csak abban az esetben adható, ha a beteget fekve kell szállítani és ennek szükségessége orvosi szempontból kétséget kizáróan beigazolást nyert s az is, hogy a kórházi gyógykezelés után a beteg felépülése (gyógyulása) várható. Minden esetben a legolcsóbb szállítási eszközt kell igénybevenni. Betegszállító gépkocsit csak kivételes esetekben (baleset, közvetlen életveszély, életveszélyesen sürgős orvosi beavatkozás szükségessége) kell igénybevenni s általában csak az alapszabállyal bíró mentőegyesületek gépkocsijait.

3. A segély engedélyezésére irányuló kérelmet ezen betegszállítási költségre segély elnevezésű és a CSERBA orvosnál beszerezhető úrlapon, annak megfelelő kitöltése után, kell előterjeszteni. Az úrlap I. rovata a kórházszállítás, II. rovata a kórházból való elszállítás alkalmával töltenő ki. Az I. rovatban a családfe által választott CSERBA orvos, a II. rovatban annak a kórháznak orvosa igazolja a fekveszállítás szükségességét, amely kórházból a beteget elszállították. A III. rovatot az igényjogosult családfe és a műtétet végzett orvos tölti ki.

4. A kitöltött úrlaphoz csatolni kell a szállítási költség kifizetését igazoló számlát és a csendőrkerület orvosfőnöke útján a belügyminiszterium VI. b. osztályához kell előterjeszteni.

5. számú úrlap a 130.300/VI.-b. 1936. B. M. számú rendelethez.

A | B | C | D | E | F | G | H | I | J | K | L | M | N | O | P | Q | R | S | SZ | T | U | V | W | X | Z | ZS
a | b | c | d | e | f | g | h | i | j | k | l | m | n | o | p | q | r | s | sz | t | u | v | w | x | z | zS

CSERBA. igényjogosultsági ig. száma:		Változások:	
Törzszám:		igényjogosultságban:	lakcímében:
1. Az igényjogosult családfe			
neve:			
rendfokozata:			
lakása:			
..... utca szám em. ajtó.			
2. Igényjogosult családtagok:			
feleség neve:			
gyermek keresztnéve:	szül. éve		
"	"		
"	"		
"	"		
"	"		
"	"		
"	"		
egyéb igényjogosult családtag, családfehez való rokoni viszonya:			
neve:			
"			
Kelt Budapest, 19 hó n.		
..... a szakmai/fe hivatali lombo.			
P. H.			

Választott lakhelye: Pápa.
(141.795/VI—c. sz. 1936. augusztus. 29.)

Varga István V. pécsi IV. csendőrkerületbeli tiszthelyettes a megejtett felülvizsgálat eredményéhez képest, az 1921. évi XXXII. t.-c. 2. §. d. pontja alapján.
Választott lakhelye: Erdősokonya.
(141.853/VI—c. sz. 1936. szeptember 2.)

Fosztó Gyula budapesti I. csendőrkerületbeli számvivő alhadnagy a megejtett felülvizsgálat eredményéhez képest, az 1921. évi XXXII. t.-c. 2. §. d. pontja alapján.
Választott lakhelye: Pestszenterzsébet.
(141.854/VI—c. sz. 1936. szeptember 2.)

Névváltoztatások:

A szegedi V. csendőrkerület állományába tartozó **Hajdara István Sándor**, Magyarbán-

hegyes községben, 1911. évben született, róm. kath. vallásu, makói lakos, m. kir. próba-csendőr családi neve a 77.008/III.-a. 1936. számu határozattal »**Hajmási**« névre lett átváltoztatva.

Személyi és erkölcsi okmányai helyesbitendők.
(141.818/VI—c. sz. 1936. szeptember 1.)

A budapesti I. csendőrkerület állományába tartozó **Jeskó István**, Mocska községben, 1911. évben született, róm. kath. vallásu, bércei lakos, m. kir. próbacsendőr családi neve a 73.553/III.-a. 1936. számu határozattal »**Jánosi**« névre lett átváltoztatva.

Személyi és erkölcsi okmányai helyesbitendők.
(141.964/VI—c. sz. 1936. szeptember 9.)

vitéz Kozma Miklós s. k.
m. kir. belügyminiszter.

SZABÁLYRENDELETEK.

139.074/VI—c. 1936. számú belügyminiszteri körrendelet.

Tárgy: Polgári ruhás nyomozó csendőrök részére kötözőszijs rendszeresítése.

A polgári ruhás nyomozó csendőrök részére a Cs—4. Ut. 124. pont 3. bekezdésében előírt kézbilincs helyett kötözőszijsat rendszeresíték, melynek ábráját mellékelten kiadom.

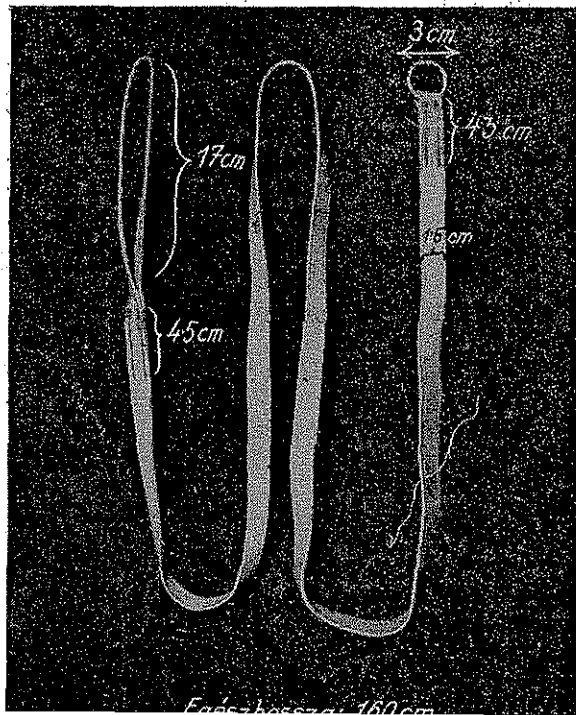

KÖTÖZŐSZIJ MŰSZAKI LEÍRÁSA.

Anyaga: krómos cserzésű gépszijsvarráásra alkalmas szijbőr, nagy szakító szilárdsággal, kötözőszijs céljaira megfelelően zsírozva.

Méretei: hosszúsága a vaskarikával és szijhurokkal együtt 160 cm. Szélessége 15 mm, vastagsága 1.5—2.5 mm.

Leírása: a kötözőszijs áll az egyik végén hurokban végződő szijból és a másik végén a szijba bevarrt vaskarikából.

A hurok úgy képződik, hogy a sziját barkás oldalával kifelé fordítva 21.5 cm-re visszahajtjuk és az így egymásra fektetett sziját a visszahajtott rész végétől a jobb- és baloldali szélétől 3 mm-re 4.5 cm. hosszúságban 16-os számú viaszolt fonállal 12 öltéssel összevarrjuk. A fonalvégződés keresztöltéssel van eldolgova.

A hurok félhossza 17 cm.

A kötözőszijs mindkét szélén 3 mm-re széleztve van.

A karika 4 mm. vastag vashuzalból kovacsolt forrasztással, csiszolva és fényezve készül. Külső átmérője 3 cm.

A karika a szijba ugyanugy van bevarrva — ugyanolyan méretezéssel —, mint ahogy a hurok van összevarrva, azzal a különbséggel, hogy itt csak 5 cm-re kell a sziját visszahajtani.

A Cs—4. Utasítás fenti pontjának helyesbitése iránt külön rendeletben fogok intézkedni.

Budapest, 1936. szeptember 1.

Orosháza 57. szöveget törölni és helyette Orosháza 304. szöveget kell beírni.

41. oldalon:

a köröstarcsai különítménynél be kell írni: Tel: 10.

47. oldalon: a fehérgyarmati örs külözségei között szereplő »Borzova« község nevét »Nemesborzova«-ra kell kiegészíteni.

55. oldalon:

a szikszói szárny 2. szakasza Göncről Abaujszántóra lett áthelyezve, ezért »Gönc« állomáshelyet törölni és helyette »Abaujszántó«-t kell beírni.

Budapest, 1937. évi március hó 22-én.

155.378/VI—b. 1937. számú belügyminiszteri körrendelet.

Tárgy: Csendőrségi gyógyházak számára kiadott »Általános határozványok« módosítása.

A m. kir. csendőrségi gyógyházak számára az 1937. évi 6. számú Csendőrségi Közlöny mellékleteként kiadott »Általános határozványok«-at az alábbiak szerint módosítom:

A 3. §. a) pontjának 3. sorában levő

3. §. a) törölni és helyette felveendő: 3. §. 2. bekezdése.

A 3. §. d) pontjának szövege helyett a következő szöveg kell felvenni:

»az engedély nélkül nősült nyugállományú csendőrök és honvédek feleségei és az ilyen házasságból származó gyermekek. Nem vonatkozik ez a rendelkezés az 1934. január 1-e előtt nyugállományba helyezett csendőr legénységi állományúak családtagjaira.«

Az 5. §. 7. bekezdésében (4. oldalon felülről számított 3. és 4. sorban) a következő szövegrészt: »gyógykezelés céljából történt beutalás egészségügyi szabadságnak«, valamint a »pedig« szót törölni kell.

A 7. §. 1. bekezdésének első sorában levő »alattiak« szó után »és a rendőr legénység« szövegrészt kell felvenni.

Budapest, 1937. évi március hó 25-én.

163.536/VI.—c. 1937. számú belügyminiszteri körrendelet.

Tárgy: Kardtartó készülék rendszeresítése.

A kardnak a nyeregbe való felmálházása céljából az alábbi rajz és leírás szerinti kardtartó készüléket rendszeresítem:

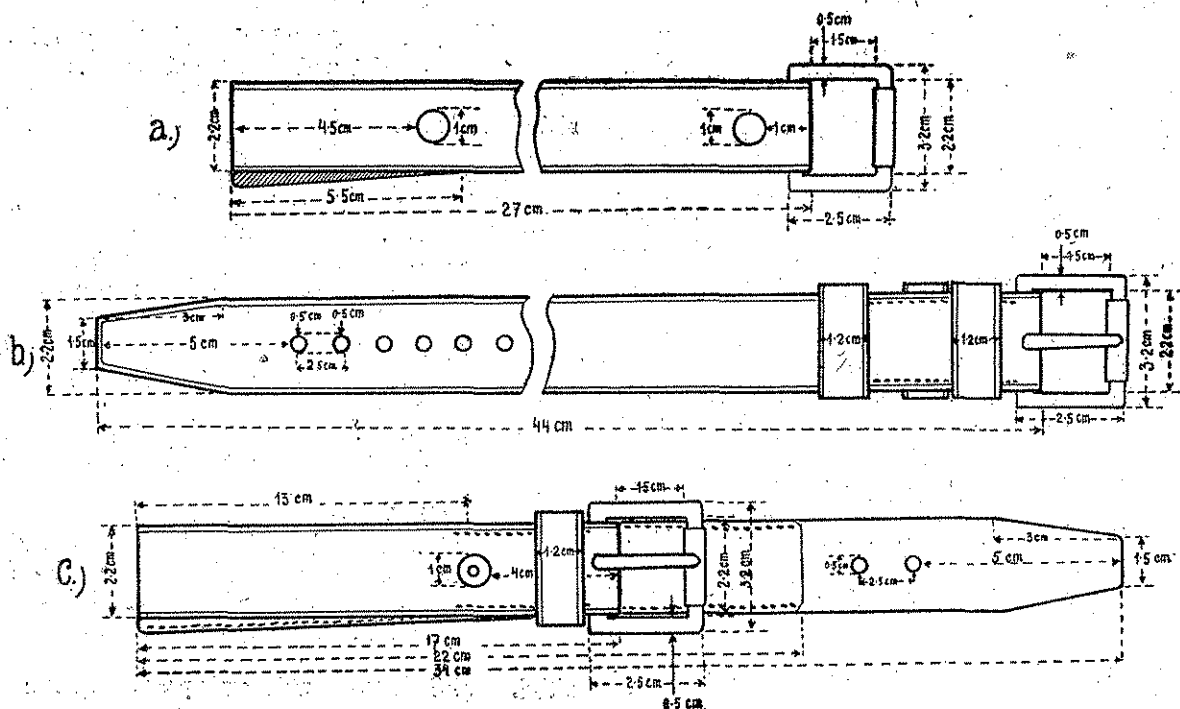

Műszaki leírás.

»A kardtartó készülék 3—4 mm vastag természetes barna színű blankbőrből készül és 3 darabból áll.

a) egy, az egyik végén hurkot képező, a másik végén tövis nélküli csatkeretben végződő 27 cm hosszú és 2.2 cm széles szíjból. A hurok hossza 5.5 cm és a végétől

számítva 4.5 cm-re, egy 1 cm fejtámróji vörösréz szegeccsel van rögzítve. A másik végén a tövisnélküli csatkeret a szíj végétől számítva 1 cm-re ugyanilyen szegeccsel van a szíjba beerősítve. A csatkeret sárgarézből készül s görgővel van ellátva. Hosszúsága 2.5 cm, szélessége 3.2 cm. Belvilága: hosszban 1.5 cm, szélessége 2.2 cm. A csatkeret vastagsága 0.5 cm.

b) az egyik végén szabadon, a másik végén tövissel ellátott csatban végződő 44 cm hosszú és 2.2 cm széles szíjból. A csatolás végén közvetlenül egymás mellett a csatnál az elülső és hátsó részen egy-egy 1.2 cm széles rögzített csukor van bevarrva és egy ugyanilyen méretű tolható csukor van alkalmazva. A szabad végén a szíj a végződéstől számítva 3 cm-re kezdődően ék alakban 1.5 cm-re keskenyedik és a végtől számítva az első lyuk közepéig mérve 5 cm távolságra 0.5 cm átmérőjű 6 lyukkal van ellátva. A lyukak egymástól — lyukközéptől-lyukközépig mérve — 2.5 cm-re vannak. A tövissel ellátott csat, amelynek anyaga és mérete meg-egyezik az a) szíjon levő tövisnélküli csatkerettel, kb. 6 cm távolságon, a szíj mindkét szélén 16/3-as viaszos lencsérnával van a szíjba bevarrva oly módon, hogy 1.5 cm-re legalább 6 öltés essen.

c) az egyik végén 12 cm hosszúságban az a) szíjnál leírt módon hurkot képező, a másik végén a b) szíjnak megfelelően szabadon végződő 2.2 cm széles, 34 cm hosszú szíjból, melynek a hátsó részében a huroktól számítva 22 cm hosszúságban egy 21 cm hosszú, 1.4 cm széles, 0.1 cm vastag rozsdamentes merevítő acéllemez van bevarrva. A huroktól számítva 17 cm-re a b) szíjon levő csattal és rögzített csukorral úgy anyag, mint méret tekintetében azonos egy, tövissel ellátott csat és egy rögzített csukor van alkalmazva.

A szíjon, szabad végétől számítva a b) szíjnál megadott távolságra két 0.5 cm átmérőjű lyuk van. A csat és merevítő acéllemez bevarrása a b) szíjnál leírt fonállal és azonos módon történik.

Az összes szíjak szélezve vannak.

A fentiek következtében meghagyom, hogy a patkótáskák jövőben a nyereg jobb oldalára málházandók.

Budapest, 1937. évi március hó 12-én.

163.697/VI—c. 1937. számú belügyminiszteri körrendelet.

Tárgy: Csendőrségi (gyalogi és lovassági) kard viselésének szabályozása.

A csendőrségi kardnak puskával és szurronnyal — gyalog, gépkocsin, oldalkocsis- és

egy-egy motorkerékpáron, valamint kerékpáron — teljesített szolgálat alkalmával való viselését beszüntetem.

Ezzel kapcsolatban a 140.150/VI-c. 1936. számú belügyminiszteri körrendelettel kiadott »Öltözeti táblázat«-ban a következő helyesbítéseket eszközölje:

»IV. Menetöltözet« fejezet:

»Legénység« rovatában.

Törlendő: Alulról számított 1—6. sor. Teljes felszerelés... kivonulónál.

Fölveendő helyette: »Teljes folszerelés. Lő- és szálfegyver a hozzátartozó szerelvényvel (tölténytáskák) és szíjazattal

és pedig:

- gyalog és kerékpáron: puská és szurony,
- gépkocsin, oldalkocsis- és egyes motorkerékpáron: karabély, pisztoly és szurony,⁹
- lovon: karabély, pisztoly, szurony és csendőr lovassági kard.¹⁰
Hátibörönd⁷
Járórtáska¹¹

»Megjegyzések« rovatába:

»9. Viselési mód kipróbálás alatt.

10. Szurony és pisztoly a derékszíjon, a csendőr lovassági kard pedig a nyeregpre málházva.

11. Ha hátiböröndöt visz magával a járórtáskát abba málházva.«

»Járóöltözet« fejezet:

»Legénység« rovatában.

Törlendő: Alulról számított 1—7. sor.

»Járórtáska... felfegyverzeteknél«

Fölveendő helyette: »és pedig:

- gyalog és kerékpáron: puská és szurony,
- gépkocsin, oldalkocsis- és egyes motorkerékpáron: karabély, pisztoly és szurony,¹¹
- lovon: karabély, pisztoly, szurony és csendőr lovassági kard.¹²
Járórtáska.⁹

»Megjegyzések« rovatába:

»11. Viselési mód kipróbálás alatt.

12. Szurony és pisztoly a derékszíjon, a csendőr lovassági kard pedig a nyeregpre málházva.«

»VII. Különleges határozványok« fejezet:

Törlendő: A c) 3. pont teljes szövege.

c) 4. pont szövegéből a zárójelben lévő szavak.

c) 5. pont teljes szövege és helyette felveendő: »Oldalko-

esis motorkerékpár- és gépkocsivezetők szolgálaton kívül a kárdot az oldalkocsiban, illetve a gépen vigyék.»

Budapest, 1937. évi február hó 25-én.

163.976/VI.-c. 1937. számú belügyminiszteri körrendelet.

Tárgy: Szolgálati bizonyítványok kiállítása.

Az 1923. évi 5. számú Csendőrségi Közlönyben közzétett 181.296/VI-c. 1923. számú körrendeletemet érvénytelenítem.

Jövőben a szolgálati bizonyítványokat a »Cs-5.« jelzésű utasítás 1. §. 24. pontjában foglalt rendelkezés szerint kell kiállítani.

Budapest, 1937. évi március hó 12-én.

88.714/1936. számú földmivvelésügyi miniszteri rendelet.

Tárgy: A bányauzemek egypatás állatainak állatorvosi vizsgálatra vonatkozó rendelkezések kiegészítése.

A bányauzemek egypatás állatainak havonkinti kötelező állatorvosi megvizsgálására vonatkozó rendelkezéseit a következő rendelkezésekkel egészítem ki.

A havonkinti hatósági állatorvosi vizsgálat kötelezettsége csak azokra a bányauzemi

egypatás állatokra terjed ki, amelyeket akár állatorvosi, akár időlegesen (bizonyos megszakításokkal) a bánya földalatti részében használnak, továbbá azokra a bánya földfelletti részében használt egypatás állatokra, amelyek az előbbiekkal akár munka végzése közben, akár együttállóság folytán közvetlenül érintkezhetnek. Ehhez képest tehát a csupán földfelletti üzemet folytató bányák állatai mentesek a havonkinti hatósági állatorvosi vizsgálat alól, valamint mentesek ez alól a földalatti üzemet folytató bányáknak azok a földfelletti használt egypatás állatai is, amelyek közvetlenül nem érintkezhetnek a bánya földalatti részében használt egypatás állatokkal.

A vizsgálati kötelezettség alá tartozó bányauzemi egypatás állatok havonkinti hatósági állatorvosi megvizsgálásáról akkor is a bányauzem köteles gondoskodni és a vizsgálat költségeit viselni, ha az állat nem a saját tulajdona, hanem nála bér munkát végző vállalkozóé.

Ez a rendelet kihirdetésének napján lép hatályba.

(Az 1928:XIX. t. c. végrehajtása tárgyában kiadott 100.000/1932. F. M. számú rendelet 147. §-ánál elő kell jegyezni.)

Budapest, 1937. évi február hó 10-én.

Dr. Darányi Kálmán s. k.,

a m. kir. belügyminisztérium
vezetésével ideiglenesen megbízott
m. kir. miniszterelnök.

Községi és anyakönyvi kerületi szervezeti változás.

Vasvármegyében, a körmend-németújvári járáshoz tartozó, egyházasrádóci körjegyzőségben és anyakönyvi kerületben lévő Egyházasrádóc, Kissároslak és Rádócújfalu kisközségek a 111.701/1935. B. M. sz. rendelettel 1937. január 1-ével egyesítették. Az egyesített község neve ideiglenesen *Egyházasrádóc* község, míg a község nevének végleges megállapítása még folyamatban van. Egyházasrádóc község továbbra is az egyházasrádóci körjegyzőséghez, illetve anyakönyvi kerülethez tartozik.

Vasvármegyében, a körmend-németújvári járáshoz tartozó, az egyházasrádóci körjegyzőségben és anyakönyvi kerületben lévő Nemesrempehollós és Remphehollós községek a 94.037/

1936. B. M. sz. rendelettel 1937. évi január hó 1-ével egyesítették. Az egyesített község neve ideiglenesen *Nemesrempehollós* község, míg a község nevének végleges megállapítása még folyamatban van. Nemesrempehollós község továbbra is az egyházasrádóci körjegyzőséghez, illetve anyakönyvi kerülethez tartozik.

Vasvármegyében, a sárvári járáshoz tartozó, a hegyfalui körjegyzőségben és anyakönyvi kerületben lévő Keményegerszeg és Ivánegerszeg kisközségek a 109.463/1935. B. M. sz. rendelettel egyesítették. Az egyesített községek neve ideiglenesen *Vasegerszeg* község, míg a község nevének végleges megállapítása még folyamatban van. Vasegerszeg község továbbra is a hegyfalui körjegyzőséghez, illetve anyakönyvi kerülethez tartozik.

Vasvármegyében, a körmend-németújvári járáshoz tartozó, a molnászecsődi körjegyzőségben és anyakönyvi kerületben lévő Molnászecsőd község a 94.037/

lományába tartozó **Szemenkó** Vilmos, Székelykeve községben, 1901. évben született, róm. kath. vallású, bicskei lakos, m. kir. csendőr törzsrörmester családi neve a 83.605/II—a. 1936. számú határozattal »Szemenkei« névre lett átváltoztatva.

Személyi és erkölcsi okmányai helyesbítendőek.

(165.972/VI—c. sz. 1937. július 7.)

A miskolci VII. csendőrkerület állományába tartozó, **Blahó** Ferenc, Jászszentandrás községben 1912. évben született, róm. kath. vallású, sirospataki lakos m. kir. próba-csendőr családi neve a 4.397/II-a. 1937. számú határozattal »Békefi« névre lett átváltoztatva.

Személyi és erkölcsi okmányai helyesbítendőek.

(166.125/VI-c. sz. 1937. július 14.)

Magyar királyi Belügyminiszter.

51.120. szám.

Eln. VI—c. 1937.

Pályázati hirdetés.

A m. kir. csendőrség csapattiszti állományának kiegészítése céljából — az 1893. évi XXXVI. t.-c. értelmében — pályázatot hirdetek.

I.

Felvételi követelmények:

A m. kir. csendőrség csapattiszti állományába felvételre pályázhat, aki:

1. magyar állampolgár;
2. csendőrtiszti csapatszolgálatra testileg és szellemileg alkalmas;
3. hazai Tudomány Egyetem jogi vagy bölcsészeti karán, avagy a m. kir. József Nádor Műszaki és Gazdaságtudományi Egyetemen képesítést szerzett, vagy pedig nyilvánossági joggal felruházott hazai főiskolát (jog-, gazdasági akadémiát, erdészeti vagy bányászati főiskolát) sikeresen elvégzett. Orvosi vagy állatorvosi képesítések nem jönnek tekintetbe;
4. büntetlen és fedhetetlen előéletű; erkölcsi magaviselete, valamint nemzeti és hazafias magatartása nem esik kifogás alá;
5. pályázatának benyújtása napján még nem töltötte be a 26. életévét;
6. nőtlen;
7. gondnokság vagy bűnvádi (közigazgatási büntető) eljárás alatt nem áll;
8. szülői (gyámi) nyilatkozattal igazolja, hogy a szülője (gyámja) beleegyezik a csendőrtisztkarba való felvételébe (csak kiskorúakra vonatkozik) és végül
9. karpaszományos katonai kötelezettségének legalább »jó« eredménnyel eleget tett. (E. e. zls. vagy kpvj. cím. őrm.)

A pályázónak azt, hogy a felsorolt követelményeknek megfelel, a következő okmányokkal kell igazolnia:

ad 1. a magyar állampolgárságot Csonka-Magyarországon fekvő község kötelékébe tartozást tanúsító illetékesi bizonyítvánnyal, vagy a magyar állampolgárságnak opció útján történt fenntartását tanúsító okirattal, esetleg más hivatalos okmánnyal;

ad 2. a fegyveres szolgálatra alkalmasságot valamelyik m. kir. honvéd vegyesdandár székhelyén működő m. kir. honvéd- és közrendészeti egészségügyi intézet állományába tartozó orvos által kiállított hivatalos orvosi véleménnyel, melyből a *testmagasság is kivehető*;

Az orvosi vélemény beszerzése előtt a pályázó a vegyesdandár székhelyén levő m. kir. csendőrkerületi parancsnokságnál **katonai egyenruhában jelentkezék**;

ad 3. az egyetemi (főiskolai) végzettséget az egyetem által kiállított oklevéllel (végbizonyítvánnyal) vagy hiteles másolatával és index-el, melyhez az érettségi bizonyítványt vagy hiteles másolatát is csatolni kell;

ad 4. az erkölcsileg kifogástalan, fedhetetlen előéletet, a nemzeti és hazafias magatartást, valamint a 7. pontban említett feltételt a közigazgatási hatóság által kiállított erkölcsi bizonyítvánnyal;

ad 5. az életkort születési anyakönyvi kivonattal, vagy hiteles másolatával;

ad 6. a nőtlen állapotot a községi előljáróság vagy a rendőrhatalóság bizonylatával;

ad 7. közigazgatási hatósági bizonylattal;

ad 8. szülői (gyámi) nyilatkozattal (csak kiskorúak) és

ad 9. volt csapattestétől (katonai parancsnokságától) kapott szabadságolási igazolvánnyal vagy más hiteles bizonyítvánnyal.

II.

Általános tudnivalók:

Felvételre az e hirdetményben foglalt feltételeknek megfelelő pályázók közül csak azok jöhetnek tekintetbe, akik az előzetes képességi vizsgálaton megfelelnek, ennek sikere esetén pedig magukat az előreláthatóan 2 évig és 3 hónapig tartó próbaszolgálatra kötelezik. A próbaszolgálatra felvett pályázók a próbaszolgálat ideje alatt a m. kir. csendőrség tényleges állományába történő átvételük, katonai rendfokozatukra és rangjukra tekintet nélkül csendőr őrmesteri rendfokozatot — karpaszománnyal — viselnek és valóságos őrmesteri illetményeket kapnak. A próbaszolgálat első 11 hónapja alatt azonban az őrmesteri illetményekből csak annyit kapnak kézhez, amennyi a teljes ellátás, a zsebpénz és a kiképzési költségek fedezése után fennmarad. A 12. hónaptól kezdve véglegesítésig a teljes őrmesteri illetményeket kézhez kapják.

A zászlósoknak e rendfokozatukról a csendőrségi próbaszolgálati idő tartamára, illetve tényleges állományú hadnaggyá kinevezésükig le kell mondaniok. A próbaszolgálat letelte és a csendőrtiszti szakvizsga eredményes letétele után a pályázók — külön meghatározandó ranggal — a csendőrtiszti rendszeresített létszámban annak idején mutatkozó hiány arányban — a m. kir. csendőrség tényleges állományában hadnagyi rendfokozatot nyernek. Rangszámuk a csendőrtiszti tanfolyamon elért tanulmányi eredményük sorrendjében nyer majd megállapítást.

A m. kir. belügyminiszter fenntartja magának a jogot, hogy azokat, akik a próbaszolgálat alatt meg nem felelő magatartást vagy előmenetelt tanúsítanak, a próbaszolgálat alól mindennemű nyugdíj- vagy ellátási (végkielégítési) igény nélkül bármikor felmentse.

Méltánylást érdemlő esetben a jelentkező a próbaszolgálati idő alatt a tényleges szolgálat alól — szintén minden ellátási igény nélkül — saját kérelmére is felmenthető.

III.

A folyamodványok benyújtása:

A csatolt minta szerint megszerkesztett folyamodványt a m. kir. belügyminiszterhez (VI—c. osztály, Budapest, V. ker., Honvéd-utca 28—30.) 1937. augusztus 15.-ig kell benyújtani.

A folyamodványhoz a pályázati hirdetmény I. fejezetében előírt igazoló okmányokat (hiteles másolatokat) csatolni kell.

Azok, akik csendőrségi próbaszolgálatra tekintetbe jöhetnek, előreláthatóan 1937. szeptember 20.-ig írásban értesítést kapnak, hogy képességi vizsgára hol és mikor jelentkezzenek.

A próbaszolgálatra, behívottak a II. oszt. vasuti jegyet és az utazással kapcsolatban felmerült egyéb szabályszerű költségeiket a kincstár terhére elszámolhatják.

Budapest, 1937. évi július hó 2.-án.

M. kir. belügyminiszter.

Bélyeg

Folyamodvány mintája :

A. m. kir. Belügyminiszter Urnak
(VI—c. osztály.)

Budapest.

V. ker., Honvéd-utca 28—30. sz.

..... 1937. évi . . . hó . . . n.

Alulírott (Név és foglalkozás, lakhely) lakos, a Budapesti Közlöny (Csendőrségi

Közlöny) 1937. évi..... számában közzétett pályázati hirdetmény alapján kérem csendőrtiszti próbaszolgálatra behívásomat.

Személyi körülményeim:

Édesatyám (itt fel kell említeni az atya foglalkozását, lakóhelyét, vagy ha az atya nem él, a gyámra vonatkozó adatokat). Én éves, vallású, nőtlen, (polgári foglalkozású vagyok).

A egyetem fakultását 193..... évben végeztem, azóta (itt tüzetesen, időrendben fel kell sorolni, hogy a pályázó azóta hol, milyen foglalkozást űzött, milyen állást töltött be).

Magánvagyonom (pl. nincs, vagy ha van, miből áll). Jövedelmem: (ha van jövedelme: honnan, milyen címen élvezi, kitől kap támogatást stb.).

Középiskolai tanulmányaimat (pl. Vácott, a kegyesrendiek főgimnáziumában és Szegeden a m. kir. állami főgimnáziumban) végeztem, középiskolai érettségit 193..... évben eredménnyel tettem.

193.....-tól 193.....-ig a..... ezrednél katonai szolgálatot teljesítettem; 193.....-ban mint (rendfokozat) szereletem le. Karpaszományos katonai kötelezettségemnek (kitűnő, igen jó, jó) eredménnyel tettem eleget. Mai katonai rendfokozatom:

Nagykorú férfitestvéreim közül..... nevű (itt fel kell sorolni a nagykorú férfitestvérek nevét, lakóhelyét, foglalkozását, valamint az alkalmaztatásuk helyét és minőségét).

Elszakított területeken a következő egyeneságbeli rokonaim élnek (az illetők neve, lakóhelye, foglalkozása).

A pályázati hirdetményben felsorolt feltételek igazolására csatolom:

1. Illetőségi (állampolgársági) bizonyítványomat;
2. a honvédervosi véleményt;
3. Egyetemi okleveletem (másolatát);
4. Erkölcsei bizonyítványomat;
5. Születési anyakönyvi kivonatomban;
6. Helyhatósági bizonyítványt, amely nőtlenségemet bizonyítja;
7. Szülőim beleegyező nyilatkozatát (csak kiskorúak);
8. Érettségi bizonyítványomat (másolatát);
9. Szabadságolási igazolványomat.

Kijelentem, hogy a m. kir. csendőrség tényleges állományában tiszti rendfokozatba kinevezésre törekszem.

A pályázati hirdetményben közölt feltételeket és kötelezettségeket tudomásul vettem és a megkövetelt 2 darab kötelező nyilatkozatomat is csatolom.

A (német, szlovák, román stb.) nyelveket szóban és írásban (tökéletesen, igen jól, jól) birom.

..... darab melléklet.

Aláírás.
Lakáscím.

Megjegyzés:

A folyamodvány és mellékletei az előírt bélyegilleték alá esnek. A folyamodványt 2 pengős, az orvosi véleményt 1 pengős, mindenik mellékletet pedig ha még bélyegtelen, 30 filléres okmánybélyeggel kell ellátni.

Hadiárva és hadigyámoltak felvételét kérő, továbbá szegénységi bizonyítvánnyal felszerelt folyamodványok és mellékleteik bélyegmentesek.

A csendőrtiszti állomány rendkívüli pótlása tárgyában kiadott »Pályázati Hirdetmény« 1. melléklete.

Név és rendfokozat:

Nyilatkozat.

Kötelezően kijelentem, hogy a csendőr tisztikar tényleges állományába átvételelem idején a m. kir. Belügyminiszter Ur által a rangmeghatározási szabály alapján, vagy attól eltérően megállapítandó rangot elfogadom; a rangmeghatározásba belenyugszom, annak megváltoztatását sohasem kérem, sem mások közbenjárását ilyen célból igénybe nem veszem.

Zászlósi rendfokozatomról a csendőrségi próbaszolgálati idő tartamára — illetőleg tényleges állományú hadnaggyá történő kinevezésemig — lemondok. Csak zászlósok írják).

Kelt

Előttünk, mint tanúk előtt:

.....
..... aláírás.

A csendőrtiszti állomány rendkívüli pótlása tárgyában kiadott »Pályázati Hirdetmény« 2. melléklete.

Név és rendfokozat:

Kötelező nyilatkozat.

Kötelezően kijelentem, hogy ha a m. kir. Belügyminiszter Ur a m. kir. csendőr tiszti tanfolyam tartama, vagy a csendőrség próbaszolgálat, illetve a gyakorlati kiképzés ideje alatt, tehát a tényleges állományba való átvételemig a tényleges szolgálat alól bármilyen okból felment, a kincstárral szemben semmiféle kártalanítási igényt nem támasztok.

Tudomásul veszem azt is, hogy részemre a m. kir. csendőrtiszti tanfolyam tartamára, valamint a gyakorlati kiképzés idejére, (összesen 2 év és 3 hó) tehát arra az időre, amíg a tényleges csendőr csapattiszti állományba átvételelem meg nem történik, a Belügyminiszter Ur havi illetményül: valóságos csendőr őrmesteri rendfokozat után járó haviszoldot, csendőrségi pótdíjat, étkezési pénzt, továbbá ruházattal ellátásom céljából szabályszerű, úgynévezett tömegbetétet és tömegátalányt, valamint az őrmesterek részére illetékes lak- és bútorbért, illetőleg természetbeni elszállásolást állapít meg.

Kötelezően kijelentem, hogy emez illetmények ellen sem most, sem jövőben kifogást nem teszek és ezek miatt a kincstárral szemben soha semmiféle igényt nem támasztok.

Kelt,

Előttünk, mint tanúk előtt:

..... aláírás.

E
T
C
C
Z
O

V.

sz.

T.

1.

2.

3.

mint rendőri büntetőbírósnak hatáskörébe tartozik.

4. §.

Ha a jelen rendelet hatálybalépésekor az azt megelőzően kötött szerződés alapján megvett tűzifát a vevő már átvette, vagy őt az átvételben késedelem terheli, a szerződést és az abban kikötött vételárat a jelen rendelet és az annak alapján kiadott rendeletek nem érintik.

Ha a jelen rendelet hatálybalépésekor az azt megelőzően kötött szerződés alapján megvett tűzifát a vevő még nem vette át és őt az átvételben késedelem sem terheli, akkor a szerződést a jelen rendelet és az annak alapján kiadott rendeletek csak annyiban érintik, hogy a jelen rendelet alapján megállapított legmagasabb vételárat meghaladó szerződési vételár helyébe a megállapított legmagasabb ár lép. Az ekként módosított szerződéstől az eladó a tűzifa átadásáig el is állhat, az elállás tekintetében azonban a vevő felhívására nyolc nap alatt nyilatkozni köteles.

Ha a szerződés a jelen rendelet hatálybalépésekor csak részben ment teljességbe, illetőleg a vevőt átvételi késedelem csak részben terheli, annyiban, amennyiben a tűzifát a vevő átvette, illetőleg késedelmesen nem vette át, az első bekezdést, egyébként a második bekezdést kell alkalmazni.

5. §.

A jelen rendelet a kihirdetés napján lép hatályba.

Budapest, 1937. évi július hó 3.-án.

159.875/VI—b. 1937. számú belügyminiszteri körrendelet.

Tárgy: Csendőrség elhelyezési kimutatásának helyesbítése.

A m. kir. csendőrség elhelyezési kimutatásában az alábbi helyesbítéseket kell átvezetni.

27. oldalon:

a göllei őrsnél Uvá. Attala—Csoma 9 km után be kell írni: »Tel. 6.«;

55. oldalon:

a felsődobszai őrsöt összes adataival együtt a szikszói szakasztól az abaujszántói szakaszhoz és a garadnai őrsöt összes adataival együtt az abaujszántói szakasztól a szikszói szakaszhoz kell átvezetni.

Budapest, 1937. július 19.-én.

4.584/Eln.—A.—1937. sz. honvédelmi miniszteri rendelet.

Tárgy: Himnusz alatti tiszteletadás módosítása.

Díszkivonulások alkalmával az, aki előtt a díszkivonulás történik és akinek fogadásakor a vezényelt tiszteletadással egyidejűleg a zene a Himnuszt játsza, az arcvonal lélepése közben és távozásakor a Himnusz hangjaira nem tiszteleg. Ilyenkor az idevágó szabályzatok alapján őt kísérő honvéd egyének sem tisztelegnek. A tiszteletadásnak a Himnusz játszása alatti ezen korlátozása a szabályzatokban előírt és a díszkivonulás alatt felmerülő egyéb tiszteletadási kötelezettségeket (csapatzászlók előtti tiszteletadás, stb., stb.) nem érinti, viszont e korlátozások értelmszerűleg érvényesek oly ünnepélyes alkalmakkor is, amikor honvéd csapatok nem vonultak ki.

Budapest, 1937. június hó 14.-én.

Szell József s. k.
m. kir. belügyminiszter.

A m. kir. Kúria jogegységi tanácsának 37. számú büntető döntvénye.

A Btk. 232. §-a alá eső befejezett erőszakos nemi közösülés büntettének megvalósulásához szükséges-e a tettes férfi nemi szervének a sértett nő szemérem testébe legalább részben való behatolása, avagy elegendő-e a a nemi részeknek csupán külső érintkezése is, feltéve, hogy a tettes szándéka nemi közösülésre irányult?

Határozat:

A Btk. 232. §-a alá eső befejezett erőszakos nemi közösülés büntettének megvalósulásához a tettes férfi nemi szervének a sértett nő szemérem testébe legalább részben való behatolása szükséges; enélkül a nemi szerveknek csupán külső érintkezése, feltéve, hogy a tettes szándéka nemi közösülésre irányult, csak az erőszakos nemi közösülés büntettének kísérletét valósítja meg.

(Ezt a döntvényt a Btk. 232. §-ánál elő kell jegyezni.)

Sajtóhiba igazítás.

Az 1937. évi 13. számú Csendőrségi Közlöny 63. oldalán a névváltoztatások között előforduló »Bezdár« nevet »Bezdán«-ra kell helyesbíteni.

Budapest, 1937. július 16.

§-ában meghatározott feltételeknek megfelelő gyermekek számában, akik után az alkalmazott vagy nyugdíjas családi pótlékot kap, változás áll be, a családi pótlék összegét újból kell megállapítani és pedig olyképen, hogy az ⁽¹⁾ bekezdésben említett feltételeknek megfelelő két gyermekig a ⁽²⁾ bekezdés, a harmadik és a hármon felüli gyermekek után pedig az ⁽¹⁾ bekezdés szerinti családi pótlékot kell megállapítani.

2. §. ⁽¹⁾ A felemelt összegű családi pótlék azt a közületet terheli, amely a családi pótlék viselésére köteles.

⁽²⁾ A családi pótléknak az 1. §. szrinti felemeléséből az államkincstár terhére előálló kiadási többletet az állami költségvetésben az egyes költségvetési fejezetek és címek »Személyi járandóságok« rovatain kell utalványozni és elszámolni.

⁽³⁾ A családi pótléknak az 1. §. szerinti felemeléséből az önkormányzatok terhére előálló kiadási többlet elszámolásánál a ⁽²⁾ bekezdésben foglaltaknak megfelelően kell eljárni.

3. §. Jelen törvény kihirdetése napján lép életbe.

E törvénycikk kihirdetését ezennel elrendelem, e törvénycikket, mint a nemzet akaratát, mind magam megtartom, mind másokkal is megtartatom.

Kelt Budapesten, ezerkilencszázharminchetedik évi július hó harmadik napján.

Horthy Miklós s. k.
Magyarország kormányzója.

Darányi Kálmán s. k.
m. kir. miniszterelnök.

(P. H.)

A törvénycikkben foglaltakkal kapcsolatosan az alábbiakat közlöm:

1. A családi pótlék szempontjából meghatározott

a) első csoportba a csendőrség rangosztályba sorolt havidíjasai, az alhadnagyok és az állami rendszerű műszaki altisztek,

b) második csoportba a csendőrség többi legénységi állományú egyénei,

c) harmadik csoportba az állami rendszerű I. és II. osztályú altisztek,

d) negyedik csoportba az állami rendszerű kiegészítő szolgák sorolnak.

Ernek alapján 1937. évi május hó 1-től kezdve, akiknek az idézett t.-c. 1. §-ában meghatározott feltételeknek megfelelő három, vagy ennél több gyermekük van, a harmadik és a hármon felüli gyermekek után

az a) pontban megjelöltek részére havi 18 P — f.
a b) pontban megjelöltek részére havi 16 P 50 f.
a c) pontban megjelöltek részére havi 15 P — f.
a d) pontban megjelöltek részére havi 13 P 50 f.

családi pótlékot kell folyósítani.

2. Jelen rendelet alapján folyósítandó családi pótlékot a »Személyi járandóságok« rovat »Rendszeres állandó illetmények« alrovatain családi pótlék címen kell igényelni és elszámolni.

A kerületi parancsnokságok az idézett törvénycikk alapján folyósított magasabb összegű családi pótlékokról az alábbi rovatokat tartalmazó összesített »Kimutatás« szerint folyó évi szept. 15-re tegyenek hozam jelentést: 1. Folyószám, 2. a magasabb családi pótlékre igényjogosult családifő neve, 3. rendfokozata, 4. családi pótlékot élvező összes gyermekeinek száma, 5. magasabb családi pótlék hány gyermek után folyósított, 6. a kifizetett magasabb családi pótlékok egy havi összege és 7. Megjegyzés.

Ezt a rendeletet a 100.154/VI—b. 1932. számú körrendelettel közölt 3000/M. E. 1932. számú rendeletnél (9/1932. Cs. K.) elő kell jegyezni.

Budapest, 1937. évi augusztus hó 11-én.

165.615/VI—c. 1937. számú belügyminiszteri körrendelet.

Tárgy: Bőrmellény rendszeresítése.

A m. kir. csendőr legénység részére az 1. mellékleten levő ábrák szerinti bőrmellényt, — mint viselésre megengedett cikket — rendszeresítem.

Műszaki leírás.

I.

Bőrányag.

Krómos cserzésű 1.5—2 mm vastag juh-bőr, csokoládébarnára festve.

Festés: Az alapfestés hordóban, a második festés a barkás oldalon, acetonnal oldott festékekkel, pisztollyal permetezve történik. A bőr fényezve van.

II.

Bélésanyag.

Pamutból szövött ú. n. düftin szövet. Színe kávébarna. Négyzetméterenkénti súlya: 320—340 gramm. Szakítószilárdsága: Rejtőféle gépen 4-es rugóval, 10 cm szabad befogási sávval, 50 mm/min. sebességgel, 65

Bőrmellény
(dúfstin béléssel)

szemben

hátról

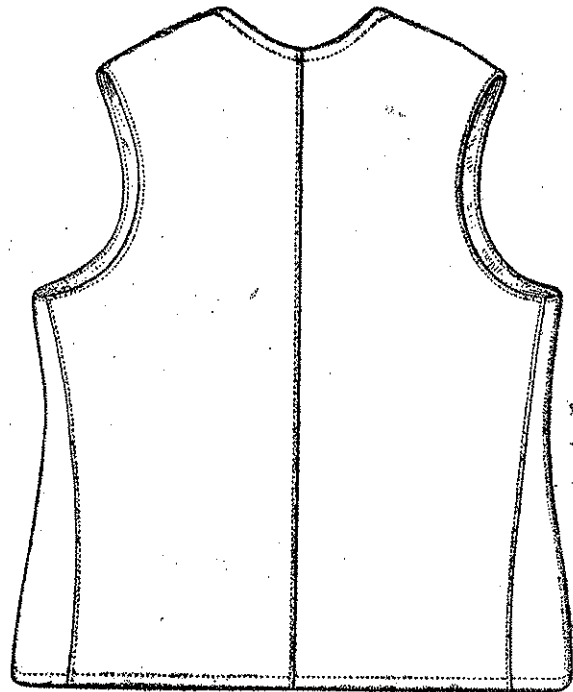
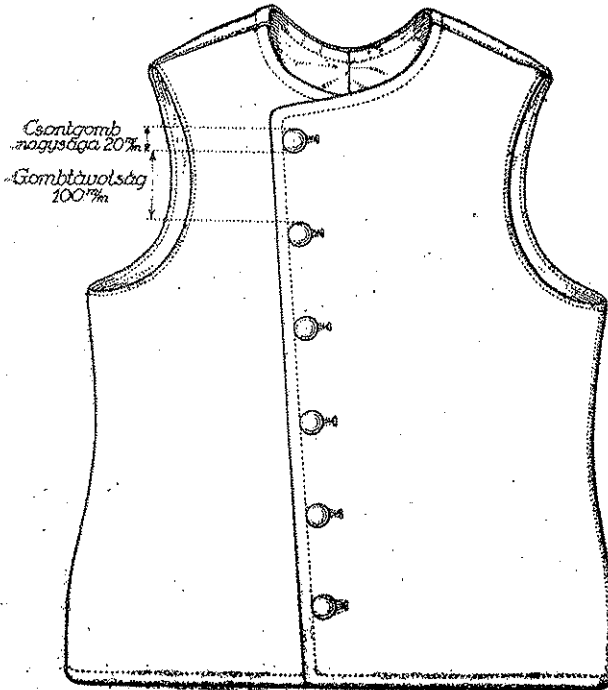

kitecítve

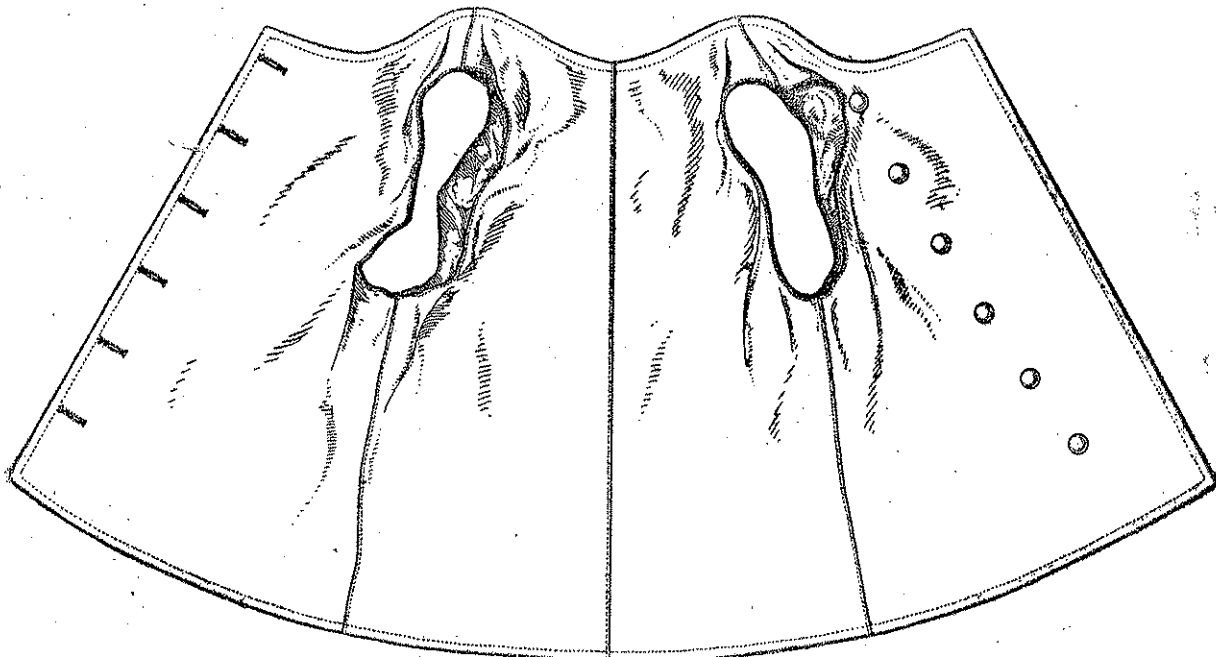

ban 88 kg, vetülékben 136 kg. Nyulása: láncban 5 mm, vetülékben 22 mm. Megengedhető tolerancia $\pm 5\%$.

III.

Készítés.

A bőrmellény 4 részből áll, ú. m. a két fél elő-, két fél hátrészből. Ennek megfelelően a mellény toldás nélkül, 4 darab bőrből készül, oly módon, hogy a 4 darab rész, valamint a bélés — a méretnagyságoknak megfelelő karlyuk kivágása után — összehajtással 30-as fekete cérnával egymáshoz tüzetnek.

A mellény első jobb oldalára a begombolásra 6 darab sima tetejű, 20 mm átmérőjű, alul egy keresztlyukkal ellátott kávébarna csontgomb van a mellény belső oldalán alkalmazott 6 darab 12 mm átmérőjű 4 lyukkal ellátott ellengommbal összevarrással felvarrva.

Az első bal oldalon a gomboknak megfelelően 6 darab szegélyezett és a végeken cérnaerősítővel (rigli) ellátott gomblyuk van.

A gombok és lyukak egymástól távolsága minden idomméret nagyságnak megfelelően arányos, azonban az alsó gomb és lyuk a mellény aljától olyan távolságra essék, hogy a lépést ne akadályozza.

A mellény jobb- és bal első részén, a mellény bőrányagából alátét van, melynek legkisebb szélessége fent 14 cm, alul 7 cm. Ez az alátét 3 részből toldható, de a toldásbőrök a mellény bőrányagából készítenők. A mellény felső bőre és alátét bőre közé az alátétbőr szélességének megfelelő betétvászont ragasztandó.

A mellény alsó része a zubbony aljával egyezően kerek.

Az első jobboldali gombos rész az első baloldali gomblyukas résznek (úgy mint a köpenynél) fent 15 cm-re, lent 9 cm-re megy alá, vagyis a gombok a jobb első részen, ezen megadott méretnek megfelelően varrandók fel a már fentebb leírt módon.

A bélés mindenütt körülvarrva és átütéssel van bedolgozva.

A mellény 4-féle méretnagyságban készül, és pedig:

Méret-nagyság	Háthossz	Hátszél-esség	Mellbő-ség	Hasbő-ség	Farbőség (a csipőtől 15 cm-re)
1.	74	42	112	108	124
2.	70	42	108	106	120
3.	66	40	106	102	116
4.	64	40	104	102	110

Budapest, 1937. évi augusztus hó 9-én.

166.385/VI—c. 1937. számú belügy-miniszteri körrendelet.

Tárgy: Fehér lenzsávoly nadrág rendszeresítése a csendőr legénység részére.

A csendőr legénység részére az alábbi leírású és kikészítésű fehér lenzsávoly nadrágot rendszeresítem:

A) Anyag.

Anyaga: láncban 50/2-es, vetülékben 30-as angol finomságú 4/4 fehér lina fonal. Szövési minősége: 3/1 fonalas zsavolykötés.

Beállítása cm-ként: láncban 25, vetülékben 25 szál.

Súlya: m²-ként: 270—280 gramm.

Szakítóerő: 60—70% relatív nedvességű 16—24 C° hőmérsékletű légkörben, 100 mm szakítási sávon, 10 mm/min. sebességgel, 6 kg-os rugóval, láncban 190 kg, vetülékben 150 kg.

A kész anyag szélessége 78 cm; avatott és gyengén mángolt. Színe: fehér.

B) Kikészítés.

A nadrág kikészítése ugyanolyan, mint a khaki posztó- vagy szövénadrágé azzal az eltéréssel, hogy a bélés és a zseb anyaga 20/20-as beállítású fehér siffon-vászon; a nadrágtartó gombok 18 mm átmérőjű-, a hasitéknél lévő gombok pedig 15 mm átmérőjű 4 lyukas műcsont-gombok.

A nadrágszorító kéttövises csatja nikkelezett kivitelű, s a szorítópántra — a pántnak a csaton történő áthúzása után — gombalással nyer felerősítést. E végből a pánt végén — annak belső oldalára varrott 15 mm-es 4 lyukas műcsontgombnak megfelelő — ki-varrott gomblyuk van.

A nadrág kivitelezésére egyébként a hiteltelített minta az irányadó.

Ezt a rendeletemet az 1935. évi 4. számú Csendőrségi Közlönyben megjelent 16.499/eln. VII-c. 1934. számú belügyminiszteri körrendeletnél elő kell jegyezni és ugyanezen rendelet utolsó bekezdésének 2. és 3. sorában lévő » — a fehér vászonnadrág kivételével — « szavak törölnökök.

Budapest, 1937. augusztus 9.

160.428/VI—b. 1937. számú belügy-miniszteri körrendelet.

Tárgy: Cs.—14. »Ideiglenes Ruhagazdálkodási Utasítás« helyesbítése.

A Cs.—14. jelzetű »Ideiglenes Ruhagazdálkodási Utasítás« 15. §-ának harmadik be-

1912. évben született, róm. kath. vallású, makói lakos, m. kir. próbacsendőr családi neve a 8794/II. a. 1937. számú határozattal »**Oroszázi**« névre lett átváltoztatva.

Személyi és erkölcsi okmányai helyesbítendőek.

(168.159/VI-c. sz. 1937. december 7.)

A székesfehérvári II. csendőrkerület állományába tartozó **Pothorny** Antal, Erd. községben, 1911. évben született, róm. kath. vallású, makói lakos, m. kir. próbacsendőr családi neve a 8560/II. a. 1937. számú határozattal »**Poroszlai**« névre lett átváltoztatva.

Személyi és erkölcsi okmányai helyesbítendőek.

(168.160/VI-c. sz. 1937. december 7.)

A szombathelyi III. csendőrkerület állományába tartozó **Silheim** János, Letenye községben, 1912. évben született, róm. kath. vallású, gálosfai lakos, m. kir. próbacsendőr családi neve a 8796/II. a. 1937. számú határozattal »**Siklósi**« névre lett átváltoztatva.

Személyi és erkölcsi okmányai helyesbítendőek.

(168.161/VI-c. sz. 1937. december 7.)

A székesfehérvári II. csendőrkerület állományába tartozó **Sztranyán** József, Rétság

községben, 1912. évben született, róm. kath. vallású, makói lakos, m. kir. próbacsendőr családi neve a 8797/II. a. 1937. számú határozattal »**Rózsahegy**« névre lett átváltoztatva.

Személyi és erkölcsi okmányai helyesbítendőek.

(168.162/VI-c. sz. 1937. december 7.)

A pécsi IV. csendőrkerület állományába tartozó **Springmann** András, Mágocs községben, 1912. évben született, róm. kath. vallású, szekszárdi lakos, m. kir. próbacsendőr családi neve a 8017/II. a. 1937. számú határozattal »**Mágocsi**« névre lett átváltoztatva.

Személyi és erkölcsi okmányai helyesbítendőek.

(168.163/VI-c. sz. 1937. december 7.)

Helyesbítés:

Az 1934. évi 18. számú Csendőrségi Közlöny 179. lapoldalán közzétett 16.254/eln. VII-c. 1934. számú rendeletben **Fejér** Károly százados részére odaitélt III. osztályú tiszti szolgálati jel odaitélésének napja »1934. október 1.«-ről »1934. augusztus 29.«-re helyesbítendő.

(52.524/eln. VI-c. sz. 1937. december 2.)

SZABÁLYRENDELETEK.

52.613/eln. VI—c. 1937. számú belügyminiszteri körrendelet.

Tárgy: *Legénység előléptetésére vonatkozó rendelkezések helyesbítése.*

Az 1935. évi 5. számú Csendőrségi Közlönnyel kiadott 18.250/eln. VI-c. 1935. számú körrendeletem A.) mellékletének 12. függőleges rovatában, — a csendőrre, őrmesterre és törzsőrmesterre vonatkoztatva, — írt: » — a járőrvezetői tanfolyam elvégzése nélkül — « szavakat törölni kell.

Továbbá a D.) melléklet c.) táblázatának az 5. vízszintes rovatok közül:

1.) az 1-ső függőleges oszlop 1-ső és 3-ik sorában írt »kitűnő« és »jeles« szavakat »kiváló« és »igen jó«-ra,

2.) a 2-ik függőleges oszlop 3-ik sorában írt »elégés« szót »megfelelő«-re,

3.) az 5-ik függőleges oszlopban írt »kitűnő« szót »kiváló«-ra,

4.) a 6-ik függőleges oszlop 1-ső sorában írt »jeles« szót »igen jó«-ra és végül:

5.) a 7-ik függőleges oszlopban írt »elégés« szót »megfelelő«-re kell helyesbíteni.

Budapest, 1937. december 3.



167.923/VI—c. 1937. számú belügyminiszteri körrendelet.

Tárgy: *Vászon nyakszegélyek rendszeresítése a csendőr legénység részére.*

A m. kir. csendőrség legénysége részére az alábbi rajzok és leírás szerinti vászon nyakszegélyt rendszeresítem:

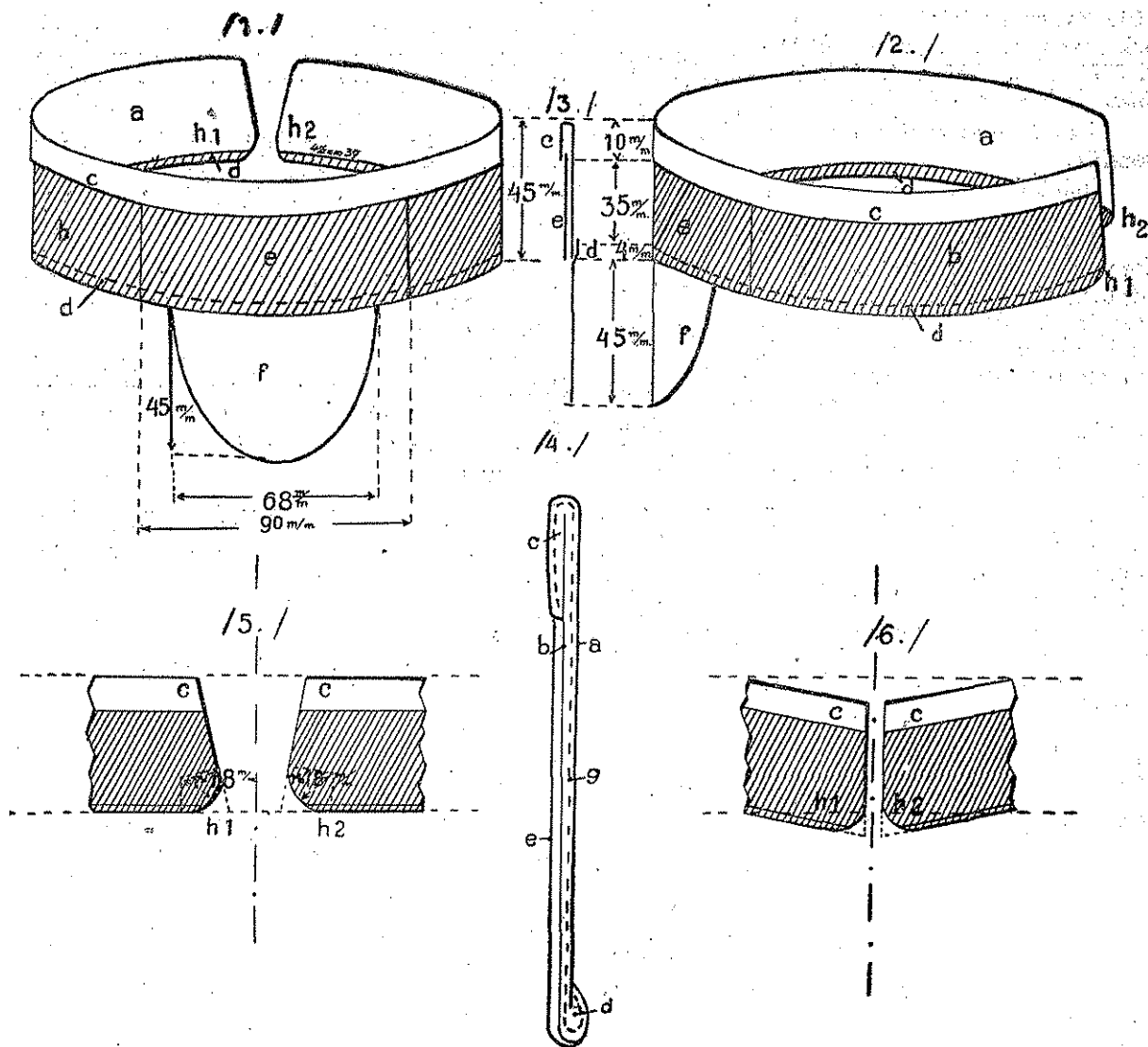

Műszaki leírás.

A nyakszegély egy darabból áll, anyaga lemosható, tartós műanyaggal bevont vászon (4. ábra »g«).

A nyakkal érintkező belső oldala (1., 2., 4. ábra »a«) fehér és annak felülete az izadtság levezetése és a tapadás megakadályozása céljából vászonszerűen van kiképezve.

A nyakszegély külső oldala (1., 2., 4. ábra »b«) annak teljes hosszában előírtos khaki színű, felső szélére a belső fehér oldal 10 mm szélességben hajlik át (1—6. ábra »c«) és az áthajtott része a külső oldalhoz van rögzítve.

Az alsó (1., 2., 4. ábra »d«) és felső él (1—6. ábra »e«) visszahajtása után a nyakszegély magassága 45 mm., hosszúsága a felső élénél 365 mm., az alsó élénél 370 mm.

A nyakszegély külső oldalának közepére

egy cca. 35 mm. magasságú és 90 mm. szélességű erősítő khaki színű műanyagréteg (1., 2. és 4. ábra »e«) van sajtolva.

A nyakszegély alsó élének közepére a belső oldalához posztó lebeny van ragasztva, amely a nyakszegély alsó élénél 68 mm. széles és 45 mm. hosszú. A lebeny alsó széle le van kerekítve. Az egész lebeny vízhatlanított.

A nyakszegély a nyakon hátul közeledő két rövid éle a felső fehér élhez viszonyítva tompaszöget, (5. és 6. ábra »c«) az alsó khaki élhez viszonyítva pedig hegyesszöget zár be, mely azonban 18 mm-es sugárú körívvel van elkerekítve. (1., 2., 5. és 6. ábra »h1« és »h2«).

Ezen kiképzést szemlélteti: sikon kifektett helyzetben 5. ábra; ugyanez nyakon, 6. ábra.

A nyakszegély keresztmetszete: 4. ábra.

A nyakszegély vízhatlanítására szolgáló

tartós műanyag 1.) *összetétele*: acetyl-cellulose, tehát a celluloiddal ellentétben oly cellulose származék, amely sem nitrátot sem kámfort nem tartalmaz. Ezen tartós műanyag nem lobbánékony és csak igen nehezen ég;

2.) *gyártási módja*: tiszta hydrocellulose acetylálása ecetsavas közegben történik magasabb hőfokon (100—150° C) nagy tömegekben, megfelelő katalizátor jelenlétében. További munka folyamatokat: mosás, fehérítés vagy színezés és szárítás képezi. Ezen folyamatok után mechanikai folyamatok következnek, még pedig a kisebb darabokból álló anyagot megfelelő hőfokon hidraulikus uton egybe préselik, illetve dagasztják mindaddig, míg az nem tökéletesen homogén állapotba kerül. A homogén anyagot megfelelő méretű tömb alakra sajtolják és ezen tömbből a nyakszegélyhez szükséges fehér tartós műanyag lapokat 0.15—0.16 mm. vastagságban

szelik le. A nyakszegély színes oldalához szükséges műanyag lapokat ugyanilyen módon, de csak 0.12—0.13 mm. vastagságban készítik.

A műszaki átvétel támpontjául szolgál az, hogy a fehér és színes tartós műanyaglap vastagsága összesen kb. 0.27—0.29 mm., mint-hogy pedig a két lap közé iktatott appetált molinó vastagsága 0.33 mm., préselés után pedig a molinó vastagsága 0.25—0.27, tehát a kész nyakszegély vastagsága 0.52 mm.-nél kevesebb nem lehet.

Ezt a rendeletet az 1921. évi június hó 28-án kelt 19.043/eln.-5.—1921. számú rendelet 5. pontjánál és az A—26.-3. Függelék II. 5. pontjánál elő kell jegyezni.

Budapest, 1937. december 3.

Szék József s. k.
m. kir. belügyminiszter.

SZABÁLYRENDELETEK.

52.490/el. VI—c. 1937. számú belügy-miniszteri körrendelet.

Tárgy: *Felhívás az 1938. szeptember 1-én kezdődő őrsparancsnok-iskolába való jelentkezésre.*

Az »őrsparancsnokképző iskolába« való vezénylésre alkalmas legénység kiválasztására vonatkozó 50.200/el. VI-c. 1936. számú körrendeletem I. Fejezetében és a legénység előléptetésére vonatkozó 18.250/el. VI-c. 1935. számú körrendeletem I. Fejezet 12. pontjában foglaltakra való hivatkozással, az 1938. szeptember 1-én kezdődő és 10 hónapig tartó őrsparancsnok-iskolába való jelentkezésre felhívom az 1920—24-es csendőrségi toborzási évfolyamokba tartozó — járőrvezetői tanfolyamot nem végzett — törzsermestereket.

A felhívott évfolyamokba tartozó törzsermesterek közül — a szakszolgálatot teljesítők kivételével — mindenki (az 1937. október 15-én 52.194/el. VI-c. 1937. számú rendeletemmel kiadott tájékoztató felhívásra nem jelentkezettek is) jelentkezhet.

A jelentkezés, valamint a jelentkezők elbírálása és kiválasztása az 1936. április 8-án kelt 50.200/el. VI-c. 1936. számú körrendeletemben foglaltak szerint történik, kiegészítve azzal, hogy a képességvizsgálatra berendelt jelentkezőknek a csendőrségi szolgálati utasításból (Szut.), a jogi ismeretekből, a nyomozástánból és a tereptani ismeretekből, valamint az egyezményes jelek rajzolásából, felvételi vizsgát is kell tenni.

A jelentkezési íveket legkésőbb 1938. február 20-ig kell a közvetlen előjáró parancsnokságnak átadni. A kerületi (nyomozó osztály-) parancsnokságok a képességvizsgálatra bocsáthatók jelentkezési íveit folyó évi március 20-ra közvetlenül hozzám (VI-c. osztály útján) terjesszék fel.

Az 52.198/el. VI-c. 1937. számú rendeletemmel kiadott *tájékoztató felhívás*-ra jelentkezettek jelentkezési íveit — összes mellékleteikkel — visszaadom azzal, hogy ezek közül annak a jelentkezési ívét s mellékletét, aki a most kiadott felhívásomra is jelentkezik, csatolni kell az új jelentkezési ívhez.

Budapest, 1938. évi január hó 25-én.

52.733/el. VI—c. 1937. számú belügy-miniszteri körrendelet.

Tárgy: *Szolgálati pisztoly viselése polgári ruhában.*

Az 1937. évi 25. számú Honvédségi Közlönyben megjelent és alább közölt 32.029/

Elnökség A.—1937. számú körrendelet a m. kir. csendőrség tényleges állományú tisztjeire (hasonlóállásúakra) is vonatkozik.

A 2.997/Elnökség A.—1936. számú H. M. körrendelet az 1936. évi 16. számú Csendőrségi Közlönyben tétetett közzé.

Másolat.

»32.029/Elnökség A.—1937. számú körrendelet.

Szolgálati pisztoly viselése polgári ruhában.

Az 1936. évi 14. számú Honvédségi Közlönyben közzétett 2.997/Elnökség A.—1936. számú körrendeletem kapcsán közlöm, hogy a m. kir. honvédség tényleges állományú tisztjei (hasonlóállásúak) az idézett körrendeletemben előírt — bármely gyártmányú 6.35 mm.-től 9 mm.-ig terjedő űrméretű — szolgálati pisztolyukat polgári ruhában is viselhetik.

Ehhez — az 1920. évi 9.862/M. E.—1920. számú kormányrendelet 1. §-a értelmében — külön rendőrhatalósági engedély nem szükséges.

Budapest, 1938. évi január hó 19-én.

156.138/VI—b. 1937. számú belügy-miniszteri körrendelet.

Tárgy: *Nősülési ügyben orvosi bizonyítvány beszerzése végett utazó legénység utazási költsége.*

Az »A—57« jelzésű Nősülési Szabályzat-hoz kiadott 1. számú Független II. fejezet 6. §. 20. pontjának /) alpontja értelmében a nősülni szándékozó csendőr legénységi egyének csendőrkerületi (honvéd) orvosfőnöki bizonyítvány beszerzése, illetőleg orvosi vizsgálat végett a kerület székhelyére való utazásuk alkalmával felmerülő utazási költségeknek a javadalmazás terhére való felszámítására igényt nem tarthatnak.

Bár az ilyen utazások a fent hivatkozott utasítás rendelkezésein alapulnak, de mivel azok a nősülendő csendőregyén érdekében és saját kérelemre rendeltetnek el, így ezeket az utazásokat a 156.600/VI—b. 1925. számú B. M. körrendelet 3. §-ában foglalt »Térítés tárgyát nem képező utazások«-nak kell tekinteni és menetlevelet sem szabad kiállítani.

Jelen rendeletemet a 156.600/VI—b. 1925. számú körrendelet 3. §-ánál elő kell jegyezni.

Budapest, 1938. január 24.

kezdődőleg a szerkesztői teendők ellátásával a vezetésem alatt álló minisztérium-VI-b. osztályába beosztott *Benedek Mihály* századost bízom meg. (Címe: Budapest, I. Vár, Országház-utca 30. I. emelet 35. ajtó. Telefon: 160—020. — 266. vagy 269. mellékállomás.)

Ezt a rendeletemet a 133.795/VI-b. 1936. számú rendeletnél (I. Cs. K. 1937.) elő kell jegyezni.

Budapest, 1938. évi június hó 3-án.

156.100/VI—c. 1938. számú belügy-miniszteri körrendelet.

Tárgy: *Elmebetegekkel való eljárás szabályozása a m. kir. csendőrségnél.*

I. FEJEZET.

L. 570.446/20. - 1939

H. K. 11/1939 Az elmebetegokről általában.

1. A m. kir. csendőrség elmebetegeire vonatkozó alábbi rendelkezések csakis a szűkebb értelemben vett elmebetegségben (psychosis) szenvedő egyénekre érvényesek. A feltűnően visszamaradt szellemi fejlettség, psychopatiás constitúciók, idült mérgezések, nemi rendellenességek, stb. esetei ezen rendelet hatálya alá nem tartoznak. Ilyen betegeket felülvizsgáló bizottság elé kell állítani.

2. Elmebetegek — a betegség súlyossága szerint — vagy háziápolásban maradnak, vagy, mint ön- és közveszélyesek, zárt intézetben nyernek elhelyezést.

A közegészségügy rendezéséről szóló 1876. évi XIV. t. c. 72. §-a értelmében ahhoz, hogy valakit gyógykezelés és ápolás végett zárt intézetbe lehessen szállítani, közhivatali orvosnak (honvéd- vagy csendőrorvos, tisztiorvos, községi- vagy körorvos, rendőrorvos, közkórházi orvos, közkórház jellegével bíró elmeógyógyintézeti orvos stb.) az elmebetegséget igazoló bizonyítványa szükséges.

3. Az 1912. évi LIV. t. c.-nek az előbb idézett törvénycikket kiegészítő 19. §-a szerint az állami vagy magán elmeógyógyintézetbe érkező személyt, mint elmebeteget az intézet igazgatója csak ideiglenesen fogadhatja be s arról azonnal jelentést köteles tenni annak a királyi járásbírósnak, melynek területén az intézet van.

A járásbírósnak a bejelentett személy elmeállapotát szakértő orvos közreműködésével a helyszínén a jelentés beérkezése után haladéktalanul megvizsgálja, s végzéssel határoz abban a kérdésben, hogy a befogadott személy az intézetbe felvehető-e vagy sem. Állami elmeógyógyintézetben, valamint állami

vagy más közkórházban elhelyezett elmebetegek bírósági megvizsgálásánál szakértőül az elmeógyógyintézet, illetve az elmebetegosztály vezetőjét vagy valamely szakorvosát lehet alkalmazni.

A bíróság a határozatot hivatalból kézbesíteti az intézetbe felvételt kérő magánfelnek, az intézet vagy kórház igazgatójának és a gondnokság alá helyezési eljárás esetleges megindítása céljából az illetékes árvaszéknek, végül a gondnokság alá helyezés kérésére jogosult egyenes és oldalágbeli rokonok (hozzátartozók) közül azoknak, kiknek neve a bíróság előtt ismeretes.

4. Az elmebetegek az 1877. évi XX. t. c. 28. §-a és az azt kiegészítő 1885. évi VI. t. c. 1. §-a értelmében gondnokság alá helyeztetnek. A gondnokság alá helyezést a bíróság mondja ki, de csak akkor, ha azt a gondnokság alá helyezendő maga, vagy az arra jogosult más személyek kéri.

5. A gondnokság alá helyezést az illetőségi hely szerinti kir. törvényszéknél az elmebeteg egyeneságbeli rokonai, az oldalrokonok az unokatestvérig bezárólag, továbbá a házastárs, illetőleg törvényes képviselő, végre az árvaszéki ügyész keresettel kérhetik.

A gondnokság elsősorban a házassági közösségben lévő házastársát, másodsorban az atyát, azután sorrendben az anyát, atyai nagyatyát, anyai nagyatyát, s végül — unokatestvérig bezárólag — az oldalrokonokat illeti.

Az árvaszék az elmebeteg részére, addig is, míg gondnokság alá helyezéséről a bíróság kimondja s a rokonok meghallgatásával a gyámhatóság gondnokot rendel, szükség esetén ideiglenes gondnokot rendelhet ki. Utóbbinak hatásköre csupán a gondnokolt személyi ügyeire és a vagyonára való felügyeletre terjed ki. A vagyon körüli felügyeletet az ideiglenes gondnok kirendeléséig a községi közgyám gyakorolja. (1911. évi I. t. c. 719. §-a, illetve az 1877. évi XX. t. c. 40., 258. és 259. §-ai.)

II. FEJEZET.

Elmebeteg csendőr tisztekkel és legénységi állományú csendőr egyénekkkel követendő eljárás.

A.) A tényleges állományban történt megbetegedéseknél

6. Oly tényleges állományú csendőregyeneseket, kiknél az elmebetegség jelei mutatkoznak, megfigyelés végett a m. kir. budapesti 8. számú honvéd- és közrendészeti helyőrségi kórházba (az alábbiakban röviden: budapesti 8. sz. helyőrségi kórház) kell beszállí-

L. 570.446/20. - 1938
H. K. 11/1938

L. 570.446/20 - 1939
H. K. 6/1939

tani. A beutalást, ha a beteg állapota lehetővé teszi, az előljáró csendőrkerületi parancsnokság vezető orvosa által való előzetes megvizsgálás alapján a csendőrkerületi parancsnokság, egyébként pedig a csendőrség egészségügyi szolgálatát ellátó más, honvéd- vagy polgári orvos javaslatára szintén az előljáró kerületi parancsnokság fogja eszközölni. Sürgős esetben a beszállítást utólag kell a kerületi parancsnokságnak jelenteni.

7. A beutalást javasló orvosnak az elmebeteg vagy elmebeteg-gyanús egyén célszerű, biztos, lehetőleg feltűnésnélküli és kíméletes beszállítása, valamint az esetleg szükséges kísérő orvos és ápolók kirendelése iránt is javaslatot kell tennie.

A kísérő okmányokhoz a beteg közvetlen előljáró parancsnokságának és az orvosnak egy-egy jelentését kell csatolni. Ezekben azokat az észlelt jelenségeket kell leírni, melyek miatt az egyén elmeállapotának megfigyelése szükséges. A beszállítás és az esetleg kirendelt kísérők utazási költségeinek, valamint a kórházi költségeknek elszámolására nézve a csendőrségi illetményszabályzatban és a vonatkozó illetményrendeletekben foglalt határozványokat kell alkalmazni.

Ha a tényleges állományú csendőregyént nem saját, vagy hozzátartozói kérelmére, hanem hivatalból utalják be elmebeli állapotának megfigyelése végett a budapesti 8. sz. helyőrségi kórházba, s az ott eszközölt megfigyelés eredményeképpen kiállított »Szakorvosi lelet és vélemény« szerint szolgálatképesnek találattván, a kórházból minden gyógykezelés nélkül távozik, a helyőrségi kórházban felmerült ápolási, valamint az oda- és visszautazásának költségei a csendőrségi javadalmazás terhére nyerne elszámolást.

8. A budapesti 8. sz. helyőrségi kórház megfigyelésének eredményeképpen elmebetegnek talált csendőregyénről »Szakorvosi lelet és vélemény«-t állít ki, s azt, amennyiben a beteg nem ön- és közveszélyes, tehát zárt intézetben való elhelyezése nem szükséges, az illetékes csendőrkerületi parancsnoksághoz juttatja, mely a házi ápolásba adásról gondoskodik és a »Szakorvosi lelet és vélemény« hiteles másolatát a beteg legközelebbi hozzátartozójának, illetve törvényes képviselőjének (illetőségi helye közgyámjának) a gondnokság alá helyezési eljárás esetleges megindítása végett haladéktalanul megküldi. Ha az arra jogosultak a gondnokság alá helyezést kérni nem hajlandók vagy nem képesek (költséges eljárás), arra nem kényszeríthetők.

Ha a gondnokság alá helyezést szolgálati érdekek tennék szükségessé, az eljárás megindítása végett a csendőrkerületi parancsnokságnak az illetékes árvaszékhez kell fordulnia. (1911. évi I. t. c.)

9. A zárt intézeti elhelyezésre szoruló, vagyis ön- és közveszélyes csendőrségi elmebetegeket az 1921. évi XXXII. t. c. 39. §-a, illetve a m. kir. honvédelmi miniszter úr által 1937. évi augusztus 13-án megkötött és 1937. évi október 1-én hatályba lépett szerződés értelmében Csongrád vármegye szentesi köz-kórházában (az alábbiakban röviden: szentesi köz-kórház) mint elmeegógyintézetben kell elhelyezni, ha a hozzátartozók másként nem intézkednek.

A budapesti 8. sz. helyőrségi kórház tehát, ha a nála megfigyelés alatt lévő tényleges állományú csendőregyént ön- és közveszélyes elmebetegnek találja, a zárt intézetben való elhelyezés szükségességéről az elmebeteg legközelebbi hozzátartozóját közvetlenül értesíti s egyben felhívja arra vonatkozó nyilatkozatának záros határidőn belül való megküldésére, hogy az elmebeteg zárt intézeti elhelyezéséről maga kíván-e gondoskodni, vagy pedig beleegyezik a csendőrség által a szentesi köz-kórházban az 1921. évi XXXII. t. c. 39. §-a alapján leendő elhelyezésébe. Beleegyezés esetén, vagy ha a hozzátartozó a megjelölt határidő alatt más elhelyezésről nem gondoskodik, illetve ha a felhívásra nem válaszol, az elmebeteg tényleges csendőregyént a budapesti 8. sz. helyőrségi kórház minden további nélkül a szentesi köz-kórházba szállíttatja át. Az átszállítási költségeket a belügyminiszter a csendőrségi javadalmazásból a honvédelmi tárcának utólag megtéríti, és az érdekelt beteg terhére kincstári követelésként a szentesi osztályparancsnokság gazdasági hivatalánál előjegyezteti. Az átszállításról az állományilletékes csendőrkerületi parancsnokságot és a szentesi csendőr osztályparancsnokságot a vonatkozó »Szakorvosi lelet és vélemény« 1—1 példányának megküldése mellett a budapesti 8. sz. helyőrségi kórház haladéktalanul értesíteni köteles.

A szentesi köz-kórházban a csendőrség részéről elhelyezett elmebetegek ügyeit a szentesi csendőrosztály parancsnokság az e tárgyban külön kiadott rendelkezések szerint intézi.

10. Azokat az elmebetegeket csendőregyéneket, kik a beállott szolgálatképtelenségük hatodik hónapjában sem lettek az illetékes kir. törvényszék által jogerősen gondnokság alá helyezve, a hetedik hónap első napjával kezdődőleg, legfeljebb 2 év tartamára, felülvizsgálat nélkül várakozási illetményekkel kell szabadtságolni. Ha a gondnokság alá helyezés a várakozási illetményekkel való szabadtságolás előtt vagy annak tartama alatt megtörténik, a felülvizsgálat nélkül való állandó nyugállományba helyezést azonnal el kell rendelni, ha pedig az elmebeteg már 2 évig várakozási illetményekkel szabadtságon volt anélkül, hogy gondnokság alá helyezése bekövet-

kezett volna, öt ezen szabadság elteltével kell szintén Felülvizsgálat nélkül állandó nyugállományba helyezni. (A—42. jelzésű Szabadságolási szabály 2. §. D. fejt. 13. pont c. alpontja, illetve az A—10. jelzésű Felülvizsgálati szabály 3. §. 2. bekezdés.)

A tényleges állományú elmebeteg csendőregyéneknek az előző bekezdésben foglaltak szerint várakozási illetményekkel való szabadságolása, illetve állandó nyugállományba helyezése iránt az állományilletékes csendőrkörületi parancsnokságnak — tekintet nélkül arra, hogy a beteg zárt intézetben vagy házi-ápolásban van-e elhelyezve — a szükséges okmányok csatolása mellett hozzám (VI-c. osztály utján) idejekorán előterjesztést kell tennie.

Az a körülmény, hogy a tényleges állományban megbetegedett és a szentesi köz-kórházban a csendőrség részéről elhelyezett egyént az ott tartózkodás tartama alatt várakozási illetményekkel szabadságolják, vagy állandó nyugállományba helyezik, az ottani ápolásra való igényt nem érinti.

11. Az 1921. évi XXXII. t. c. 39. §-a értelmében a csendőrségi elmebetegek zárt intézetbe való szállításának és ott tartózkodásának költségeit az intézetben való tartózkodás alatt részükre esedékes pénzjárandóságokból (csendőrségi illetményekből, a vagyonnak esedékes kamataiból, esedékes egyéb magánjövetelemből) kell fedezni. Ezen kiadásokat és költségeket a csendőrségi illetményeken netán már előjegyzett más követelések előtt elsőbbség illeti meg.

A sérülési pótdíjat csak felerészben, a vitéségi érempótdíjat pedig egyáltalában nem szabad erre a célra igénybe venni.

Ha az elmeegógyintézeti költségek fedezésére az előbbieket szerint felhasználható összegek nem elegendők, a többlet a csendőrségi javadalmazást terheli.

A szentesi köz-kórházban a csendőrség részéről elhelyezett egyének kórházi költségeinek kiegyenlítéséért a szerződés értelmében a kincstár szavatol. Ennek következtében a betegek illetményeinek kezelését az ott tartózkodás idejére a kincstár veszi át s azokat evégből a szentesi csendőrosztály parancsnoksághoz kell eljuttatni olyképen, hogy az esedékesség napján odaérkezzenek. Ha tényleges állományú nős egyénről van szó, az illetékes csendőr gazdasági hivatal az esedékes ténylegességi illetményekből azt az összeget, mely a családot a családfe elhalálózása esetén özvegyi nyugdíj, lakáspénz, illetve nevelési járulék címén megilletné, mint »eltartási díj«-at közvetlenül a felvételre jogosult feleségnek, anyátlan árváknál a gyámnak (közgyámnak) utaltatja ki, s csak a maradványt

juttatja el kezelés végett a szentesi osztályparancsnoksághoz. A családnak járó ténylegességi illetményrész (eltartási díj) pontos kiszámítását esetenként a belügyminiszteri számvevőség XI. (nyugdíj) osztálya eszközli. Evégből az illetékes csendőr gazdasági hivatal, mihelyt az élelmezési állományba tartozó valamely nős csendőregyének a szentesi köz-kórházba való beszállításáról értesül, az elmebeteg csendőregyén családjáról az özvegyi ellátási (anyátlan árváknál a nevelési járulék-) kimutatást azonnal megszerkeszti és azt a vonatkozó eredeti alosztályi anyakönyvi lappal együtt a belügyminiszteri számvevőség XI. (nyugdíj) osztályához közvetlenül előterjeszti annak közlésével, hogy az elmebeteg mely állomáshelyen teljesített utoljára szolgálatot. A belügyminiszteri számvevőség az elmebeteg ténylegességi illetményeiből a feleségnek, illetve anyátlan árváknak járó eltartási díjat soron kívül megállapítja és arról a gazdasági hivatalt azonnal és közvetlenül értesíti, az anyakönyvi lapot pedig visszaadja. A gazdasági hivatal az így megállapított eltartási díjat a következő hó 1-étől kezdve a feleségnek, illetve gyámnak (közgyámnak), az illetménymaradványt pedig a szentesi csendőrosztály parancsnokság címére utaltatja ki mindaddig, míg a családfe a fenti 8. pont értelmében várakozási illetményekkel nem szabadságolják vagy állandó nyugállományba nem helyezik avagy már előbb a szentesi köz-kórházból fogvatékba nem jut.

A ténylegességi illetmények összegének, vagy a családtagok számának időközi változása esetén a gazdasági hivatal az eltartási díjak újbóli megállapítását a belügyminiszteri számvevőség XI. osztályától a fenti módon kéri.

12. Ha a tényleges állományban elmebeteggé vált csendőregyén a család intézkedése folytán nem a szentesi köz-kórházban, hanem más, állami vagy magán elmeegógyintézetben helyeztetik el, avagy házi ápolásba kerül, ténylegességi illetményeit, majd később várakozási illetményeit és ellátási díjait (nyugdíj, stb.) is azon esetben, ha a beteg már gondnokság alá helyeztetett, vagy részére ideiglenes gondnokot rendeltek — a gondnok kezéhez, minden más esetben a lakóhely szerint illetékes közgyámnak kell kiutalni, azon meghagyással, hogy az elmebeteggel történt s az illetmények folyósítására befolyást gyakorló mindennemű változást jelenteni tartozik.

13. A szentesi köz-kórházban a csendőrség részéről elhelyezett elmebeteg egyén az intézet állományából fogvatékba juthat:

a) elhalálózás folytán,

b) gyógyultán, ügyeinek önálló vitelére való képesség kimondásával,

2. 14/2. 20. 1938

c) javultan, házi ápolásba kiadva, ügyeinek önálló vitelére való képtelenség kimondásával.

A b) és c) pontokban foglalt esetekben való elbocsájtás tekintetében a kórház igazgatója határoz. Ha azonban az igazgató és a törvényes képviselő vagy hozzátartozó között az elbocsájtás tekintetében véleményeltérés merül fel, a fenti 3. pontban megjelölt bíróság döntését kell kikérni.

A H-1. jelzésű »Egészségügyi szolgálati szabályzat« 15. §. 94. pont, 81. tételszám B) jegyzéke szerint »minden kiállott vagy megélvő gyógyítható elmebetegség a tényleges szolgálatra való alkalmasságot kizárja«. Ennélfogva olyan csendőregyének, kiknek elmebetegsége (akár ön- és közveszélyes, akár nem) közhivatali orvosi bizonyítvánnyal megállapítást nyert, a tényleges állományba többé vissza nem vehetők.

A gyógyult elmebetegnek, — ha gondnokság alatt nem áll és közhivatali orvosi bizonyítvánnyal igazolja, hogy ügyeinek önálló vitelére képes, — illetményeit, úgyszintén ellátási díjait is a saját kezeihez kell kifizetni.

14. Ha az elmebetegség javult s így a betegnek zárt intézetben való további meghagyását házi ápolásba adással el lehet kerülni, ennek elősegítése érdekében a belügyminiszter beigazolt rászorultság esetén a beteg illetményeihez (ellátási díjaihoz) pótléket engedélyezhet, melynek összege azonban nem lehet magasabb, mint az elmebeteg illetményei (ellátási díjai) és a szentesi közkórház költségei közötti különbözet.

Olyan hozzátartozó (házastárs, atya, anya, nagyatya, finembeli oldalrokonok unokatestvérig bezárólag) hiányában, ki az elmebetegét házi ápolásba vehetné, a törvényes képviselője (gondnok, gyám, közgyám) köteles a házi ápolásbavételről gondoskodni.

15. Próbacsendőröket elmebetegségük esetén az 1929. évi XV. t. c. 1. §-a értelmében ugyanolyan elbánásban kell részesíteni, mint a többi tényleges állományú csendőr legénységi egyéneket.

Ha azonban kétségen kívül beigazolást nyer, hogy elmebetegségük még a polgári életben keletkezeti és csendőrségi szolgálatuk alatt csupán kiújult, ellátás tekintetében az előbbi bekezdésben idézett t. c. hatálya alá esnek. Ilyen egyéneknek a kincstárral szerződéses viszonyban lévő szentesi közkórházban való elhelyezésre igényük nincs, elmebetegségük megállapítása után tehát — amennyiben zárt intézeti ápolásra szükségük van, és a hozzátartozók másként nem intézkednek, — a budapesti 8. sz. helyőrségi kórházból polgári állami elmeegógyintézetbe kell átszállítani.

B) A nyugállományban történt megbetegedéseknél.

16. A nyugállományban ön- és közveszélyes elmebeteggé vált csendőregyének közül csak a tiszteket és azokat a legénységi állományú egyéneket lehet a szentesi közkórházban a csendőrség részéről elhelyezni, kik 1934. évi január 1. után helyeztettek nyugállományba s így az 1921. évi XXXII. t. c. (katonai ellátási törvény) hatálya alá tartoznak.

Az előző bekezdésben foglaltak szerint igényjogosult nyugállományú csendőregyéneknek a szentesi közkórházba való beszállítása történhetik vagy közhivatali orvosi bizonyítvány alapján közvetlenül (lakásból, utcáról, polgári kórházból), vagy pedig a fenti 9. pont 2. bekezdésében meghatározott módon a budapesti 8. sz. helyőrségi kórházból. Utóbbi esetben a budapesti 8. sz. helyőrségi kórház az átszállításra a belügyminisztertől (VI-c. osztály útján) előzetes engedélyt kérni köteles.

17. Azok a nyugállományú csendőr legénységi egyének, kik 1934. január 1-én az 1912. évi LXV. t. c. (polgári nyugdíjtörvény) alapján már ellátásban részesültek, a szentesi közkórházban a csendőrség részéről való elhelyezésre nem tarthatnak igényt.

Ilyen egyének zárt intézeti elhelyezéséről a család (törvényes képviselő) gondoskodik. A budapesti 8. sz. helyőrségi kórház az állományában lévő ilyen nyugállományú csendőröket, ha a család részéről más intézkedés nem történik, adott esetben a lipótmezei állami elmeegógyintézetbe köteles átszállítani.

18. A nyugállományban elmebeteggé vált és a szentesi közkórházban a csendőrség részéről elhelyezett csendőregyének ellátási díjainak (nyugdíj, stb.) a fenti 11. pontban foglaltak alapján leendő folyósítása iránt a belügyminiszter (VI-b. osztály útján) intézkedik.

Az 1912. évi LXV. t. c. hatálya alá tartozó, s mint ilyen, más polgári állami, vagy nyilvános jellegű magán elmeegógyintézetben elhelyezett nyugállományú csendőregyének ellátási díjainak az idézett törvénycikk 119. §-ában meghatározott módon való folyósítása iránt szintén a belügyminiszter (VI-b. osztály útján) intézkedik.

III. FEJEZET.

Csendőregyének elmebeteg özvegyeivel és szülőitlen árvaival követendő eljárás.

19. Ugy a tényleges, mint a nyugállományban elhalt csendőregyének mindazon

özvegyeinek és szülőtlén árváinak, kik az 1921. évi XXXII. t. c. (katonai ellátási törvény) alapján részesülnek ellátásban, ön- és közveszélyes elmebetegségük esetén a szentesi közkórházban a csendőrség részéről való elhelyezésre tarthatnak igényt.

A kórházi költségek fedezésére a fenti 11. pont 1. és 2. bekezdésében, a beszállításra nézve pedig a 14. pont 2. bekezdésében foglaltak irányadóak.

A budapesti 8. sz. helyőrségi kórházban lévő olyan csendőrségi özvegyeket és szülőtlén árvákat, kik *nem* az 1921. évi XXXII. t. c. alapján részesülnek ellátásban, szükség esetén — ha a család másként nem intézkedik, a budapesti lipótmezei állami elmeógyógyintézetbe kell átszállítani.

IV. FEJEZET.

Csendőregyének elmebeteg családtagjaival követendő eljárás.

20. Tényleges állományú csendőregyének családi pótlék élvezetében álló családtagjai (feleség és gyermekek) teljes vagyontalanság és ön- és közveszélyes elmebetegség esetén a szentesi közkórházban a csendőrség részéről elhelyezhetők.

Nyugállományú csendőregyének családi pótlék, illetve nevelési járulék élvezetében álló családtagjait (feleség, gyermekek, illetve apátlan árvák) azonban teljes vagyontalanság és ön- és közveszélyes elmebetegség esetén is csak akkor lehet a szentesi közkórházban a csendőrség részéről elhelyezni, ha a családfő, illetve özvegy az 1921. évi XXXII. t. c. alapján részesül ellátásban.

Az igényjogosult családtagoknak a szentesi közkórházba való beszállítása történhetik a hozzátartozók által közhivatali orvosi bizonyítvány alapján közvetlenül (lakásból, polgári kórházból stb.), vagy előzetes megfigyelés után, a fenti 14. pont 2. bekezdése szerint, a budapesti 8. sz. helyőrségi kórházból. A helyőrségi kórház azonban az ilyen családtagok átszállítása iránt csak az esetben intézkedhetik, ha a szállítási költséget a hozzátartozók előzetesen befizetik. Ellenkező esetben az átszállításról a hozzátartozó köteles gondoskodni.

A családi pótlékban vagy nevelési járulékban részesülő családtag után a szentesi közkórházban felmerülő ápolási költségek a családfőt (apátlan árváknál az özvegyet) terhelik. Ha azonban a családfő (özvegy) az ápolási költségeket illetményeiből (ellátási díjaiból), vagy ezenkívül keresetéből fedezni nem képes és ezt a körülményt hatóságilag igazolja, úgy a családfő (özvegy) az ápolási

elmebeteg után járó családi pótlékon, illetve nevelési járulékon kívül még olyan összeget tartozik a szentesi csendőrsztály parancsnokságnak minden hó 1-én, az egész hó tartamára előre befizetni, amilyen összeg a családtagnak valamely honvéd- és közrendészeti kórházban való ápolása esetére meg van állapítva.

Ha a családtag után felmerülő ápolási költségek a családfő (özvegy) által az előző bekezdés szerint befizetett összeget meghaladják, a különbözetet a szentesi osztályparancsnokság gazdasági hivatala a csendőrségi javadalmazás terhére végleg elszámolja.

V. Záró intézkedések.

21. Azon csendőregyének, akik rendfokozatukról lemondottak, vagy azt, akár fegyelmi, akár hadtörvényszéki uton elvesztették, saját vagy családtagjaik elmebetegsége esetén a szentesi közkórházban a csendőrség részéről való elhelyezésre igényt nem tarthatnak.

22. Ezen körrendelet kiadásával az 1931. évi 19. számú Csendőrségi Közlönyben, valamint az 1931. évi 25. számú Honvédségi Közlönyben közzétett 222.737/VI—c. 1931. sz. belügyminiszteri körrendelet hatályát veszti.

23. Bármely kétes esetben döntésemet kell kikérni.

Budapest, 1938. évi május hó 21-én.

Helyesbítés.

A folyó évi 12. számú Csendőrségi Közlönyben megjelent 65.045/eln. VI—c. 1938. sz. B. M. körrendelet számát »66.045«-re és a mellékleteként a »Cs—4.« jelzésű utasítás helyesbítésére kiadott »Pótlék« számát »9«-ről »10«-re kell helyesbíteni. A 157.650/VI—c. 1938. számú B. M. körrendelet I. fejezet utolsó bekezdése elé »4« számjegyet kell írni.

(66.045/eln. VI—c. 1938. sz.)

Dr. vitéz Keresztes-Fischer Ferenc s. k.
m. kir. belügyminiszter.

Érvénytelenítések.

Horváth Lajos II. törzsőrmester részére a kaposvári III. osztályparancsnokság által 1938. május 4-én kelt 28/6. sgt. 1938. szám alatt május 12—18-ig Kaposvárra és Görgetegre engedélyezett 7 napi szabadságról kiállított és elveszett »Szabadságolási igazol-

L!
A. M. 3.
17/1938.

9. bekezdésben vagy
L. 14/38. K. 1938

A 7-ik bekezdésben: »a 2. pont a.) és b.) alpontok« szöveget törölni kell és helyette fel kell venni: »A 3. pont b.) alpont« szavakat.

A 28. lapoldalon:

A II. fejezet a.) alpontját a következőképpen kell módosítani:

»a) a karddal és sisakkal díszített magyar háborús emlékérem adományozására vonatkozó igazolvánnyal.«

A II. fejezet B) pontját a következőképpen kell módosítani:

»B) Az I. fejezet 2. pont alapján igényt tartók:

»a kard és sisak nélküli magyar háborús emlékérem adományozására vonatkozó igazolvánnyal.«

Ezután mint új bekezdést fel kell venni:

»C) Az I. fejezet 3. pont a) alpontja alapján igényt tartók:

a szülői kapcsolatot, a hadiözvegységet és hadiárvaságot igazoló okmányokkal.

Az I. fejezet 3. pont b) alpontja alapján igényt tartók:

a szülői kapcsolatot, az özvegységet és árvaságot igazoló okmányokkal.«

A III. fejezet 1-ső bekezdése 7-ik sorában: »az 1., illetőleg 2. számú« szöveg helyett fel kell venni: »az 1., 2., illetőleg 3. számú« szöveget.

A IV. fejezet 2-ik bekezdés 3-ik sorában »az 1., illetőleg 2. számú« szöveg helyett fel kell venni: »az 1., 2., illetőleg 3. számú« szöveget.

A IV. fejezet utolsó bekezdésében a »Beadvány«-ok »9-ik« szöveg után be kell szurni: »7-ik«.

A körrendelethez csatolt 2-ik melléklet mintát »Beadvány 2.«-ről »Beadvány 3.«-ra kell helyesbíteni s továbbra mint 3. sz. melléklet minta kezelendő. Ugyanezen beadvány 7-ik függőleges rovat fejróvatából: »háborús betegség következtében« szavakat törölni kell.

A körrendelethez új 2. számú mellékletként a csatolt »Beadvány 2.« mintát kell csatolni.

Budapest, 1938. évi június hó 21-én.

66.270/eln. VI-c. 1938. számú belügyminiszteri körrendelet.

Tárgy: Az Államfő magas születés- és névnapján, szolgálaton kívül viselendő öltözet.

Az 1938. évi 15. számú Honvédségi Közlönyben közzétett 24.206/eln. 2. r.-1938. számú

rendeleteket a m. kir. csendőrség tisztjeire és legénységi állományú egyéneire is kiterjesztem.

Ezt a rendeletemet elő kell jegyezni a 140.150/VI—c. 1936. számú körrendelettel kiadott »Öltözeti táblázat« »Kistársasági öltözet« rovatának »Viselési alkalom« című alrovatában és az »Egyszerű öltözet«, »Viselési alkalom« rovatának »Szolgálati jelvény nélkül« című alrovatában »II. Legénység által.« címszavak alatti szövegrészénél.

26.206/eln. 2/r. 1938. számú honvédelmi miniszteri körrendelet.

Tárgy: Az Államfő magas születés- és névnapján, szolgálaton kívül viselendő öltözet.

Az Államfő magas születés- és névnapján, tiszték és hasonlóságúak, valamint legénységi állományú egyének az alábbiak szerinti öltözetet viseljük:

A) Tisztek és hasonlóságúak:

lakáson kívül egész napon át »társasági öltözet«-et, összes kitüntetésekkel.

B) Altisztek és egyéb legénység:

lakáson-, szálláson- és lakáson kívül kifogástalan »egyszerű öltözet«-et, szolgálati jelvény nélkül, az összes kitüntetéssel.

Budapest, 1938. évi június hó 3-án.

vitéz Rátz s. k.

m. kir. honvédelmi miniszter.

Budapest, 1938. június 22.

66.271/eln. VI-c. 1938. számú belügyminiszteri körrendelet.

Tárgy: Az 1935. évi június hó 18-a előtt kiadott fegyelmi fenyítések törlése.

Az 1938. évi 15. számú Honvédségi Közlönyben megjelent 24.165/eln. 13.—1938. számú honvédelmi miniszteri körrendeletet a m. kir. csendőrségnél is azonos módon leendő végrehajtás végett közzéteszem.

24.165/eln. 13. 1938. számú honvédelmi miniszteri körrendelet.

Tárgy: Az 1935. évi június hó 18-a előtt kiadott fegyelmi fenyítések törlése.

A Kormányzó Ur Ó Főméltósága Kenderesen, 1938. évi június hó 9-én kelt legfelsőbb elhatározásával 70. születésnapjára alkalmasból az alábbiakat méltóztatott elrendelni:

»Kegyelemből elrendelem, hogy az 1935.

66.463/eln. VI-c. 1938. számú belügyminiszteri körrendelet.

Tárgy: Társasági zubbony viselésének korlátozása.

A dolmány beszerzésének és fenntartásának felfüggesztésével előállott helyzettel kapcsolatban a társasági zubbony viselési alkalmainak korlátozása céljából a 140.150/VI-c. 1936. számú belügyminiszteri körrendelet mellékleteként kiadott »Öltözeti táblázat« »II. Társasági öltözet« rész »Kistársasági öltözet« rovat »Viselési alkalom« című alrovatának a) bekezdés 1-ső sorában »sem«, a 2. sorában »sem nagytársasági«, utolsó sorában pedig »vagy fekete zakót« szavakat törölni kell.

A 7. sorban »urak« szó után »frakkot vagy« szavakat kell felvenni.

Fentiekből kifolyólag tiszték és hasonlóállásúak oly társadalmi alkalmakkor, amikor díszöltözet elrendelve nincsen és a polgári urak nem viselnek frakkot, vagy szmokingot, táborig zubbonyban jelenjenek meg.

Budapest, 1938. július 13.

66.533/eln. VI-c. 1938. számú belügyminiszteri körrendelet.

Tárgy: Államfő, idegen államfők és egyéb magas méltóságok stb. személyi biztonságára kirendelt őrök és járőrök tiszteletadása.

A m. kir. honvédelmi miniszternek a 18/1938. számú Honvédségi Közlönyben közzétett 29.605/Elnökség—A.—1938. számú körrendeletét — mihez tartás végett — másolatban kiadom.

»Az államfő, idegen államfők és idegen uralkodók családtagjai, valamint egyéb belöldi és idegen magas méltóságok utazása alkalmával azok személyi biztonsága érdekében a m. kir. csendőrség, illetve annak kiegészítésére a m. kir. honvédség alakulatai által az út- és vasútvonal mentére, valamint egyéb helyekre kirendelt őröket és járőröket a Szolg. Szab. I. Rész 383., illetve 385. pontja szerinti biztonsági őröknek kell tekinteni. Ily őrök, illetve járőrök tiszteletadására nézve a Szolg. Szab. I. Rész 479. pontja mérvédő, azzal a hozzáadással, hogy a »Puskával tisztelegj« fogással hajtandó végre a tiszteletadás mindazon személyek előtt is, akik a hivatkozott

szabályzat pontjában felsorolva nincsenek ugyan, de akiknek személyi biztonsága céljából az őrök, illetve járőrök kirendeltettek.«

Ezt a körrendeletemet a Szolg. Szab. I. Rész 479/2. pontjánál és a »Cs—1.« jelzésű utasítás 476. pont 1. bekezdésénél elő kell jegyezni.

Budapest, 1938. július 21.



146.809/VI-b. 1938. számú belügyminiszteri körrendelet.

Tárgy: Fűtési átalány megállapítása az 1938/39. fűtési időszakra.

Az 1938/39. fűtési időszakra az 1937/1938. fűtési időszakra megállapított fűtési átalányok maradnak érvényben.

Faárigazolványokat csak azokra az állomásokra kell beszerezni, amelyekre a faárak a múlt fűtési időszakban nem voltak megállapítva.

A felszámításra az 1930. évi szeptember hó 22-én kelt 77.997/VI-b.-1930. számú körrendelet (1930. 21. Cs. K.) a mértékadó.

A fűtési átalány kimutatások 1938. szeptember hó 1-ig érkezzenek be.

Az ország tüzifaszükségletének túlnyomó részét csak behozatal útján lehet megszerezni. Fontos nemzeti érdek a tüzifa használatának a legteljesebb korlátozása.

A tüzifa használatának megelőzésére már több ízben felhívtam a csendőralakulatokat. A fent megjelölt okok az eddiginél is fokozottabb korlátozásokat követelnek.

Ezért ismételtén és nyomatékosan felhívom a parancsnokságokat, hogy a tüzifa használatát kerüljék.

A tüzifát egyéb tüzelőanyaggal — különösen hazai szénnel — gazdaságosan lehet és kell is pótolni.

Megengedem, hogy az október hónap második felében esedékes fűtési átalányt a gazdasági hivatalok október elsején kifizethessék.

Az április hónap első felére esedékes, utólagosan folyósított, igazolásához kötött fűtési átalányokat a gazdasági hivatalok a jövőben április havi pénztári naplóikban feltétlenül számolják el.

Budapest, 1938. évi július hó 25-én.



2. §.

A jelen rendelet kihirdetésének napján lép hatályba.

Budapest, 1939. évi január hó 5. napján.

Ezt a rendeletet a hivatkozott rendeletnél elő kell jegyezni.



66.191/eln. 20.—1938. számú honvédelmi miniszteri körrendelet.

Tárgy: „Egészségápolás“ tantárgy felvétele a járőrvezető-iskola tantervébe és dr. Darányi: „Hogyan óvjuk meg egészségünket?“ című könyv tansegédletként való rendszerezése.

Az »Egészségápolás« tantárgynak a járőrvezető-iskola tantervébe való felvételét elrendelem azzal, hogy nem képez külön osztályozandó tantárgyat. A kérdéses tantárgy oktatásához tansegédletül Dr. Darányi: »Hogyan óvjuk meg egészségünket?« című könyvét rendszereztem. A »Cs—8/a« jelzésű utasítás »A—C« mellékleteinek megfelelő kiegészítése iránt külön intézkedem. Az egészségápolás tantárgy oktatásához rendszerezett könyv beszerzésére és kiszállítására a belügyminiszter úr Önagyméltósága fog intézkedni.

Budapest, 1939. évi február hó 21-én.



80.361/eln. 20.—1939. számú honvédelmi miniszteri körrendelet.

Tárgy: A m. kir. csendőrlegénység előléptetésére vonatkozó rendelkezések helyesbítése és ezzel kapcsolatos egyéb rendelkezések.

Az 5/1935. számú Csendőrségi Közlönyben közzétett 18.250/eln. VI-c. 1935. számú körrendelettel kiadott: »A m. kir. csendőrlegénység előléptetésére vonatkozó rendelkezések« helyesbítésére vonatkozó 1. számú »Pótlék«-ot mellékeltem kiadom azzal, hogy az »A.« mellékletnek (Áttekintési táblázat) a most kiadott »Pótlék«-kal ellentétben álló rendelkezéseit hatályon kívül helyeztetnek kell tekinteni.

Ervénybelép: 1939. május 1-ével.

Az 1939. május 1-ével esedékes előléptetésre sorra kerülőket már e szerint kell elbírálni.

A m. kir. csendőr legénység előléptetésére vonatkozó rendelkezések helyesbítésével kapcsolatosan az alábbiakat rendelem:

1. A hirodó szolgálatot teljesítők közül az 1925-ös és ennél idősebb csendőrségi toborzási évfolyamokba tartozó törzsőrmestere-

rek pótlólag jelentkezhetnek az 1938. szeptember 1-én felállított, de jelenleg 1939. szeptember 1-éig szünetelő őrsparancsnok-iskolába. A jelentkezési íveket május 1-éig kell hozzám felterjeszteni. Egyebekben a 3/1938. számú Csendőrségi Közlönyben közzétett 52.490/eln. VI-c.—1937. számú körrendeletben foglaltak mérvadók.

A rádió állomásvezetői vizsgát tett, de őrsparancsnok-iskolát nem végzett hirodós tiszthelyettesnél az alhadnagyi előléptetésnél a csapatszolgálatot teljesítőkre érvényes szabályt kell alkalmazni; míg az ilyen törzsőrmester, — amennyiben nem jelentkezik őrsparancsnok-iskolába, — csakis kivételesen léptethető elő tiszthelyettesé.

2. A felszabadult felvidéki területen visszamaradt és a 80.078/eln. 20.—1939. számú rendelettel feltételeken átvett volt csehszlovák csendőrök közül szintén jelentkezhetnek azok, akik részére az 1. pontban megjelölt csendőrségi toborzási évfolyamok egyikét határoztam meg. Ezek jelentkezésére is a hirodós csendőrök részére meghatározott rendelkezéseim vonatkoznak.

3. Tájékoztatom közlöm, hogy az 1938. szeptember 1-én felállított — ma még szünetelő — őrsparancsnok-iskola hallgatóit, tekintet nélkül a különleges viszonyok miatt elhalasztódott vizsga napra, 1939. július hó 1-ével fogom »törzsőrmester«-ré (vizsgázottá) kinevezni.

4. Az egészségügyi szaktanfolyamot tett és valóban egészségügyi szakszolgálatra beosztott, valamint a Szut. 63. pontja alapján a 65.680/eln. VI-c.—1938. számú rendeletben foglaltak figyelembe vételével külső közbiztonsági szolgálatra egyszersmindenkorra alkalmatlannak talált és továbbra is irodai szakszolgálatra alkalmazottak névjegyzékét a kerületi-(hasonló) parancsnokságoknak 1939. április 15-éig kell hozzám felterjeszteni, hogy nevezettek szakszolgálatot teljesítőkké átminősíthessem és közülök azokat, akik érintve vannak, csoportjukon belül rangsorolhassam.

5. A nyomozó osztály parancsnokság állítsa össze és 1939. április 1-éig terjessze fel az őrsparancsnok-iskolát végzett törzsőrmesterek (vizsgázottak) részére — a tiszthelyettesé történő előléptetésük előtt kötelező hirodó őrsparancsnok-vizsga tananyagának tervezetét.

6. A szabályzatszerkesztő és tanulmányi bizottság 1939. május 1-éig terjessze fel a 9/1935. számú Csendőrségi Közlönnyel kiadott, a 18.691/eln. VI-c.—1935. számú körrendelet mellékletét képező: »Az alhadnagyi vizsga tananyaga« kiegészítéséhez, a hirodó-, valamint az egészségügyi szakszolgálatot teljesítő tiszthelyettesek alhadnagyi vizsgájához szükséges tervezetet.

7. A 65.680/eln. VI-c. — 1938. számú rendeletnek, az irodai alhadnagyi vizsgát tett tiszthelyettesek alhadnagyi előléptetését ideiglenesen szüneteltető részét hatályon kívül helyezem.

8. Amig órparancsnok-iskolát végzett és hirodó órparancsnoki vizsgát tett törzsörmeister (vizsgázott) és tiszthelyettes elegendő számban nem áll rendelkezésre, addig hirodós órs, illetve különítmény parancsnokának vagy helyettesének más, erre a szolgálati állásra alkalmas hirodós törzsörmeister és tiszthelyettes is kinevezhető.

9. Ezzel a körrendelettel kiadott «Pótlék»-kal helyesbített, a m. kir. csendőr legénység előléptetését szabályozó, 18.250/eln. VI-c. 1935. számú körrendeletemet, mint: »Határozványok a m. kir. csendőr legénység előléptetéséhez« című szolgálati füzetet tervezem kiadni. A kerületi (hasonló) parancsnokságok ezzel kapcsolatos javaslataikat — az alárendelt összes tiszti parancsnokságaik erre vonatkozó javaslatai mérlegelése után — 1939. május 15-éig szolgálati úton terjesszék fel hozzám.

Budapest, 1939. évi február hó 21-én.



80.417/eln. 20.—1939. számú honvédelmi miniszteri körrendelet.

Tárgy: „Cs—8/a.“ jelzésű szolgálati könyv helyesbítése.

A »Cs—8/a.« jelzésű: »Irányelvek a m. kir. csendőrség kiképzésére és oktatására« című szolgálati könyv helyesbítésére vonatkozó és a *Helyesbítések ivénél* 3. folyószám alatt nyilvántartandó 3. számú »Pótlék«-ot mellékelten kiadom.

Budapest, 1939. évi február hó 23-án.



570.446/20.—1939 számú honvédelmi miniszteri körrendelet.

Tárgy: *Eskórbán szenvedő csendőr legénységi egyének ügyeinek szabályozása.*

1. A m. kir. csendőrség ama legénységi állományú egyénei, akik tényleges szolgálati idejük alatt eskórosok lettek, az 1929. évi XV. t. c. 1. §-a, illetve az 1921. évi XXXII. t. c. 3. §-a értelmében állandó ellátásra (nyugdíjra) nyerneik igényt.

2. Az eskórt valamely ideg- vagy belgyógyászati osztállyal rendelkező honvéd helyőrségi kórházban kell megállapítani. Az észlelt tüneteket akként kell beírni, hogy az

eskór fennállása a leírás alapján kételyt kizáró módon igazolva legyen. A honvédorvos bizonyítvány 2. pontjában az észlelő honvédorvos nevét, a 3. pontjában pedig azt a körülményt kell minden esetben feltüntetni, hogy az eskór veleszületett hajlam, vagy sérülés — utóbbi esetben mikor, milyen sérülés folytán — fejlődött ki.

3. Mindazok a legénységi állományú csendőregyének, kik már a csendőrséghez való bevonulásuk előtt eskórbán szenvedtek az 1929. évi XV. t. c. 1. §-ának negyedik, illetve ötödik bekezdése szerint állandó ellátásban vagy végkielégítésben — az 1921. évi XXXII. t. c. 3. §-ának c.) pontjában foglaltaknak is megfelelően — csak akkor részesülnek, ha ez a betegségük a tényleges csendőrségi szolgálatuk alatt súlyosbodott.

4. Eskórosok semmiféle csendőrségi és katonai szolgálatra nem jönnek tekintetbe. Fogyatékbá vételük felülvizsgálat nélkül történik, kivéve azt az esetet, midőn sérülési pótdíjra igényjogosultak, mely esetben felülvizsgáló bizottság elé kerülnek.

5. Azok a csendőr legénységi egyének, akiknek eskóros megbetegedése a tényleges csendőrségi szolgálat sajátossága folytán keletkezett (koponya-, agy-, idegsérülések stb.) az 1921. évi XXXII. t. c. 3. §. c.) pontja értelmében állandó ellátásban részesülnek.

6. Annak megállapítását, hogy az eskóros csendőregyének a polgári életben voltak-e már eskór rohamai, a megfigyelést eszközöz egészségügyi intézet kezdeményezi, de csak abban az esetben, ha az érdekelt csendőregyén állítása szerint törődöttsége a tényleges csendőrségi szolgálat alatt keletkezett. Bajának keletkezésére vonatkozó bemondását 2 tanú által aláírt jegyzőkönyvbe kell foglalni.

7. A puhatolásokat az eskórosok illetőségi és tartózkodási helyén kell eszközözni s ajánlatos ott kezdeni, ahol az eskóros utoljára dolgozott. Lehetőleg csak a munkaadókat és az illető egyén volt polgári előljáróit, önálló foglalkozással bírónál pedig más megbízható személyeket (orvos, pap, tanító stb.) kell megkérdezni. A rokonok tanuként csak utolsó sorban jöhetnek tekintetbe.

8. A puhatolásokat az érdekelt szervek tartásák nyilván és szükség esetén sürgessék meg, nehogy azok hónapokig elhúzódjának.

9. Az eskór megállapítását a beteg egyén személyi és erkölcsi okmányainak, valamint a kórházi orvosi bizonyítványnak és a puhatolásokról beszerzett jegyzőkönyveknek, illetve jelentéseknek felterjesztése mellett az illetékes csendőr kerületi parancsnokságok hozzám azonnal és közvetlenül jelentsék; a 3., illetve 5. pontban foglaltak szerint ellátásra igénnvel bíró eskórosokról a szolgálati

B
B
B
B
B
B
K
C
C
B
C

570.631/20.—1939. számú honvédelmi miniszteri körrendelet.

Tárgy: *M. kir. honvéd csapatzászlók, m. kir. honvéd lobogók és a nemzeti lobogó rendszerezése.*

A 32/1938. sz. H. K.-ben megjelent 45.000/Elnökség A.—1938. és a 4/1939. sz. H. K.-ben megjelent 100/Elnökség A.—1939. számú körrendeleteimet a m. kir. csendőrség részére kihirdetem azzal, hogy a csendőrlaktanyák részére a belügyi kincstár által eddig kiadott nemzeti lobogó mindaddig használható, míg az az alábbi körrendeletem c) pontjában meghatározottal kicserélésre kerül.

»45.000/Elnökség A.—1938. számú körrendelet.

M. kir. honvéd csapatzászlók, m. kir. honvéd lobogók és a nemzeti lobogó rendszerezése.

A Kormányzó Ur Ó Főméltósága folyó évi augusztus hó 17-én Gödöllőn kelt 3065/K. F.—1938. számú legfelsőbb jóváhagyása alapján az alábbiakat rendelem:

1. 1939. január hó 1-ével rendszeresítem:

a) a »**M. kir. Honvéd csapatzászlók**«-at — mint a haza, a hazaszeretet és a hűség jelképeit — és pedig:

A »*gyalogsági zászló*«-t a gyalogsághoz tartozó minden ezred és minden önálló zászlóalj, valamint a honvéd Ludovika Akadémia I. és II. főcsoport, a honvéd főreáliskolák és a honvéd csapataltisztképző iskola,

A »*kerékpáros és gépkocsizó csapatzászló*«-t minden kerékpáros- és minden gépkocsizó zászlóalj,

A »*lovassági zászló*«-t minden huszárezred részére, továbbá

b) a *M. kir. Honvéd Lobogók*-at, — mint a fegyveres erő magasállású egyéneinek jelvényeit — és pedig:

a »*Legfelsőbb Hadúr Lobogója*«-t a Legfelsőbb Hadúr részére,

a »*honvéd főparancsnoki lobogó*«-t a m. kir. honvédség főparancsnoka részére,

a »*hadtestparancsnoki lobogó*«-t minden hadtestparancsnok részére, végül

c) a *Nemzeti Lobogó*-t — mint a magyar királyság nemzeti jelvényét — a laktanyák, honvédségi vagy a honvédség által megszállott épületek részére a melléklet III/1. pontjának táblázata szerint.

2. A m. kir. honvéd csapatzászlók, a m. kir. honvéd lobogók és a nemzeti lobogó leírását és a használatukra vonatkozó utasítást, továbbá a magyar állami címer és a

Horthy-címer rajzát a melléklet tartalmazza.

3. A felsorolt zászlók és lobogók közül tiszteletadás csak a m. kir. honvéd csapatzászlókat illeti meg.

4. A jelen körrendelettel rendszeresített zászlók és lobogók beszerzésére, illetve kiadására, továbbá a m. kir. honvéd folyamerők lobogóinak rendszeresítésére külön intézkedem.

5. Jelen körrendelettel egyidejűleg az 1920. évi 51. számú Rendeleti Közlönyben megjelent 75.667/eln. 1.—1920. számú körrendeletet hatályon kívül helyezem.

Budapest, 1938. évi december hó 1-én.»

»100/Elnökség A.—1939. számú körrendelet.

A m. kir. honvéd folyamerők lobogóinak és jelvényeinek rendszeresítése.

A Kormányzó Ur Ó Főméltósága 1938. évi december hó 5-én Budapesten kelt 4235/K. I.—1938. számú legfelsőbb jóváhagyása alapján a következőket rendelem:

1. A m. kir. honvéd folyamerők részére 1939. évi január hó 15-ével az alábbi lobogókat és jelvényeket rendszeresítem:

- hadilobogó,*
- folyamerők parancsnokának lobogója,*
- rangidős parancsnoki jelvény,*
- árbócszalag.*

Leírásukat a melléklet tartalmazza.

2. A felsorolt lobogók és jelvények közül tiszteletadás csak a hadilobogót illeti meg. Ez előtt tehát a m. kir. honvédség egyénei és csapatai tiszteletadásra kötelezettek.

3. A m. kir. honvéd folyamerők hajói — az 1. pontban rendszeresített lobogókon és jelvényeken kívül — az 1938. évi 32. sz. H. K.-ben megjelent 45.000/Elnökség A.—1938/ számú körrendelettel rendszeresített m. kir. honvédlobogókat is használják, még pedig 100 cm széles és 150 cm hosszú méret-nagyságban.

4. A fentiek szerint szükséges lobogókat és jelvényeket a folyamerők parancsnoka központiasan szerezzék be. A felmerülő költségekre vonatkozóan az 1938. évi 90.708/Elnökség A.—1938. számú rendeletem mérvadó.

5. Az 1. és 3. pontban említett lobogók és jelvények használatának szabályozására az »A—204.« jelzésű »Szolgálati utasítás a m. kir. folyamórság számára — Szolgálat az úszóegységeken« című szolgálati könyv helyesbítése útján külön intézkedem.

6. Az előző pontban említett szolgálati könyv 1. és 2. számú mellékletét 1939. I. 15-ével hatályon kívül helyezem.

1939. I. 15. 11/1939 SZÁMÚ 100/E

lmazza.
közül
csapat-

resztett
kiadá-
merők
tézke-

z 1920.
meg-
rende-

n. e

kör-

jónak

1938.
4235/
gyása

észére
bogó-

ogója,

kö-
meg-
ei és

hajói
ókon
l. sz.

A.—
tt m.
pe-
éret-

ókat
ioka
költ-
/El-
adó.
k és
az
m.
szó-
sbí-

lati
I.

7. Jelen körrendeletet az 1938. évi 32. számú Honvédségi Közlönyben megjelent 45.000/Elnökség A.—1938. számú körrendelet-nél elő kell jegyezni.

Budapest, 1939. évi január hó 11-én.

A mellékletet e közlöny mellől a csendőrparancsnokságok és hivatalok emeljék ki, a szolgálati könyvek leltárába vételezzék be és a szolgálati könyvek között őrizték meg.*

Budapest, 1939. évi február hó 4-én.

85.037/VI-b.—1939. számú belügy- miniszteri körrendelet.

Tárgy: Szolgálatban utazó csendőrtisztek vasuti menetdíjainak átalányozása.

A 113.100/VII-b.-1933. számú B. M. körrendelettel a csendőr legénység vasuti menetdíjainak átalányozására annak idején bevezetett rendszert a m. kir. kereskedelemügyi miniszter úrral létesített újabb megállapodás alapján, 1939. évi április hó 1-től kezdődőleg a csendőrség összes tisztjeinek egyenruhában teljesített szolgálati utazásaira is kiterjesztem. A tiszték utazásait illetően a vasuti menetdíjak átalányozása egyelőre csak a hivatkozott körrendeletem 1. pontjában felsorolt vasutak, tehát a MÁV és a kezelése alá tartozó vasutak vonalaira érvényes.

Az átalányozott utazáshoz a tiszték is a hivatkozott körrendeletem 4. pontjában előírt és szabályszerűen kiállított utazási okmányokat kötelesek használni. A tiszték átalányozott szolgálati utazásaihoz használt menetleveleket a 156.600/1925.-VI-b. számú B. M. körrendelet 4. pont a) alpontjában előírt kocsiosztályokra lehet csak érvényesíteni. Az átalányozottan tett utazásoknál a tiszték a gyorsvonatot korlátozás nélkül igénybe vehetik.

Egyébként a hivatkozott körrendeletemben foglalt egyéb rendelkezések a tiszték áta-

* A melléklet külön elosztó szerint kerül kiadásra.

lányozottan tett szolgálati utazásaira is érvényesek.

Ezt a körrendeletemet a 113.100/VII-b.-1933. számú B. M. körrendeletemnél (lásd! 1933. évi 20. számú Cs. K.) és a 156.600/VI-b.-1925. B. M. számú körrendelet 4. pont, a) alpontjánál is elő kell jegyezni.

Budapest, 1939. március 27.

85.239/VI-b. 1939. számú belügy- miniszteri körrendelet.

Tárgy: Gyapjuval bélelt barna juhbőr kesztyű becsértékének megállapítása.

Az 1938. évi 18. számú Csendőrségi Közlönyben közzétett 158.497/VI-c.-1938. számú körrendelettel rendszeresített, gyapjuval bélelt barna juhbőr kesztyű becsértékét az alábbiak szerint állapítom meg:

- I. osztály 1 P 60 fillér,
- II. osztály 80 fillér,
- III. osztály 40 fillér.

Fenti becsértékeket úgy az összes tömegkönyvekben, mint az Ideiglenes Ruhagazdálkodási Utasítás 4., 6., 9. és 13. számú mellékleteim fel kell jegyezni.

Budapest, 1939. március 27.

Dr. vitéz Keresztes-Fischer s. k.,
m. kir. belügyminiszter.

Mellékletek.

A csendőrségi közbiztonsági szolgálatot érintő törvények és rendeletek kivonatos gyűjteményének kiegészítésére csatolva vannak az alábbi rendeletek:

- 278.229/1938. B. M.,
- 150/1939. B. M.,
- 160/1939. B. M. és
- 15.500/1939. F. M. sz.

Szerkesztő.

SZABÁLYRENDELETEK.

8.270/1939. M. E. számú kormányrendelet kivonata.

Tárgy: Háború esetére szóló kivételes intézkedések.

1. §.

Az 1939:II. t.-c. alapján azoknak a rendeleteknek a jegyzékét, amelyeket az ország belső rendjének és közbiztonságának fenntartása végett továbbra is hatályban tart, a minisztérium a jelen rendelethez I. szám alatt csatolt mellékletként teszi közzé.

Budapest, 1939. évi szeptember hó 1-én.

I. számú melléklet a 8.270/1939. M. E. sz. rendelethez.

Kivonatos jegyzéke.

a kivételes hatalom alapján kibocsátott azoknak a rendeleteknek, amelyeket a minisztérium továbbra is hatályban tart.

9.862/1920. M. E. a lőfegyverek, lőszer és robbantóanyagok tartásáról, árusításáról és vásárlásáról. (Dr. Élthes kk. 134. old.)

9.863/1920. M. E. a nyilvános étkező és szórakozóhelyiségek zárójának megállapításáról. (Dr. Élthes kk. 296. old.)

6.070/1933. M. E. a gyülekezési jog korlátozásáról szóló rendeletek módosításáról és kiegészítéséről. (12/1933. Cs. K.)

4.352/1920. B. M. a közbiztonságra veszélyes, aggályos és gyanús, úgyszintén gazdasági okokból káros egyének rendőri felügyelet alá helyezése, őrizetbevétele és internálása tárgyában kiadott rendelet belföldiekre vonatkozóan. (Dr. Élthes kk. 289. old.)

9.600/1922. B. M. a nyilvános étkező és szórakozóhelyiségek zárójának újabb megállapításáról. (Dr. Élthes kk. 300. old.)

184.000/1928. B. M. a politikai gyűlések, népgyűlések és az egyesületi gyűlések, rendjének biztosításáról. (Dr. Élthes kk. 257. old.)

152.112/1936. B. M. az ember testi épségére, illetve egészségére veszélyes légfegyverek (légpisztolyok), valamint a riasztó- és gázpisztolyok tartásának szabályozásáról. (Cs—16.)

122.000/1937. B. M. a nyilvános étkező és szórakozó, továbbá egyesületi helyiségben a zenélés idejének megállapítása. (Cs—16.)

178.247/1937. B. M. légfegyverek (légpisztolyok) riasztó- és gázpisztolyok tartásának szabályozása tárgyában kiadott 152.112/1936. B. M. sz. r. kiegészítése. (Cs—16.)

181.000/1937. B. M. az egyesületek működésének fokozottabb felügyeletéről és ellenőrzéséről. (Cs—16.)

8.420/1939. M. E. számú kormányrendelet kivonata.

Tárgy: A must besűritésének engedélyhez kötése.

1. §.

1) 1939. évi termésű mustból besűritett mustot csak a földművelésügyi miniszter engedélyével szabad előállítani.

(2) Termelők a saját termésű mustot saját üzemeikben, saját termésű mustjaik és borjaik feljavítására, az előbbi bekezdésben említett engedély nélkül is besűritethetik.

3. §.

(1) Aki besűritett mustot az 1. §-ban foglalt rendelkezés megszegésével vagy kijátszásával engedély nélkül állít elő, kihágást követ el és pénzbüntetéssel büntetendő.

(3) A kihágás miatt az eljárás a közigazgatási hatóságnak, mint rendőri büntetőbírósnak hatáskörébe tartozik.

4. §.

Ez a rendelet kihirdetése napján lép hatályba.

Budapest, 1939 szeptember 5.

147.650/VI.b.—1938. számú belügyminiszteri körrendelet.

Tárgy: Előjegyzések és nyomtatványok beszerzése tárgyában kiadott körrendelet kiegészítése.

Az előjegyzések és nyomtatványok beszerzése tárgyában az 1931. évi 21. számú Csendőrségi Közlönyben közzétett 111.488/VI—b. 1931. számú körrendelet III. fejezet 1. pontjának az a) alpontját „b.”-re kell helyesbíteni.

Következő „c.” alpont gyanánt, hivatkozással a Szut. 67. §. 420. pontjához tartozó 13. melléklet 10. §-ára, a következő szöveget kell felvenni: „c.) ujjnyomatlap”.

Ezt követően pedig „d.” alpont gyanánt a következő szöveget kell felvenni: „d.) ujjnyomat felvevő készülék tartozékainak pótlására argenterát-, indigópor és fólipapír”.

A régi b., c., d., e., f., g. alpontokat ennek megfelelően, folytatólágon „e., f., g., h., i., j.”-re kell helyesbíteni.

Budapest, 1939 október 5.

Végül nem terjed ki a jelen rendelet hatálya a robbanószerek készítésére és az azokkal való kereskedés gyakorlására, a lőfegyverekkel, löszerekkel való kereskedésnek és ezek közvetítésének gyakorlására, valamint a bank- és pénzváltó üzlet gyakorlására jogosító iparigazolványokra és iparendélyekre, végül a dohányleadási és az italmérési engedélyekre.

Budapest, 1940. május 14.

3.610/1940. M. E. számú kormányrendelet kivonata.

Tárgy: Zsidók csoportos kivándorlásának engedélyezése.

1. §.

Zsidók (1939:IV. t.-c. 1. §.) csoportos kivándorlásának megszervezésével és lebonyolításával üzletszerűen vagy egyébként hivatásszerűen foglalkozni csak a belügyminiszter engedélye alapján szabad.

A belügyminiszter az engedélyt visszavonja, ha az engedélyes olyan cselekményt követ el, amely megbízhatóságát kétségessé teszi, vagy ha a megszüntetés közérdekből egyébként szükségesnek mutatkozik.

3. §.

Az engedélyes tevékenysége felett a felügyeletet és az ellenőrzést a belügyminiszter gyakorolja; vagy közvetlenül, vagy megbízottja útján. Az engedélyes köteles a hatósági ellenőrzés során üzleti könyveit, feljegyzéseit, levelezését és egyéb ezzel kapcsolatos iratait felmutatni és a kívánt felvilágosításokat megadni.

4. §.

Minden egyes csoport kivándorlására vonatkozóan részletes tervet kell készíteni és azt jóváhagyás végett a belügyminiszternek bemutatni.

A terv jóváhagyása előtt nem szabad a kivándorlás lebonyolítását megkezdeni, sem e célra az érdekeltektől megbízási díjat, költségelőleget, vagy bármi más címen készpénzt, vagy egyéb értéket felvenni.

6. §.

Amennyiben a cselekmény súlyosabb büntető rendelkezés alá nem esik, kihágást követ el és tizenöt napig terjedhető elzárással büntetendő az, aki

1. a belügyminiszter engedélye (1. §.) nélkül zsidók csoportos kivándorlásának megszervezésével és lebonyolításával üzletszerűen vagy egyébként hivatásszerűen foglalkozik;

2. a kivándorlási terv (4. §.) jóváhagyása

költségelőleget vagy bármi más címen készpénzt, vagy egyéb értéket felvesz.

A kihágás miatt az eljárás a közigazgatási hatóságnak, a m. kir. rendőrség működési területén a m. kir. rendőrségnek, mint rendőri büntető bíróságnak hatáskörébe tartozik.

7. §.

A jelen rendelet a kihirdetését követő nyolcadik napon lép hatályba.

Budapest, 1940. április 12.

3.650/1940. M. E. számú kormányrendelet kivonata.

Tárgy: Kivételes hatalom újabb meghosszabbításának közhírrététele.

A m. kir. minisztérium közhírré teszi, hogy az országgyűlés mindkét háza a honvédelemről szóló 1939:II. t.-c. (Cs—16.) 141. §-ának (8) bekezdése értelmében hozott országos határozattal hozzájárult ahhoz, hogy a m. kir. minisztérium a kivételes hatalmat további négy hónap tartamára is igénybe vehesse.

Ehhez képest a m. kir. minisztérium a kivételes hatalmat folytatólagosan — egyelőre az 1940. évi szeptember hó 2. napjáig — továbbra is igénybe veszi.

Budapest, 1940. május 1.

3.750/1940. M. E. számú kormányrendelet kivonata.

Tárgy: Egyes mezőgazdasági termények és termékek forgalmának korlátozása.

1. §.

(1) A honvédség és a polgári lakosság élelmezésének, valamint állatai takarmány-szükségletének biztosításáról a földművelésügyi miniszter gondoskodik.

(2) A honvédség és a polgári lakosság élelmezésének, valamint állatai takarmány-szükségletének biztosítása végett szükséges tennivalókat a földművelésügyi miniszter rendelkezése szerint és ellenőrzése mellett vármegeyében az alispán, törvényhatósági jogú és megyei városban a polgármester, járásban a főszolgabíró, községben a községi előljáróság látja el.

(3) A földművelésügyi miniszter közlémezési és takarmányellátási ügyekben a szükséghez képest, más hatóságok, hivatalok, kü-

3. §.

Ez a rendelet 1940. évi augusztus hó 1. napján lép hatályba.

Budapest, 1940. július 10.

(Az érintett rendeletnél elő kell jegyezni.)

Ej: F. Hltts.

121.533/VI-b. 1940. számú belügy-miniszteri körrendelet.

Tárgy: *Elhelyezési kimutatás helyesbítése.*

A m. kir. csendőrség elhelyezési kimutatásában az alábbi helyesbítéseket kell átvezetni:

5. oldalon:

az ungvári közlekedési szárny telefon hívószáma 42. és 87.—7. m. á.-ról 450.—2. m. á.-ra helyesbítendő,

8. oldalon:

a dömsödi őrskülközsége „Kk. Dab.” törlendő, mert Dömsöd községhez lett csatolva. A betűrendes névmutatóból is törlendő,

9. oldalon:

a szentendrei őrskülközsége után levő „km.” törlendő,

a pilisszentkereszti őrskülközsége „4.”-ről „4—24.”-re

a piliscsabai őrskülközsége pedig „15.”-ről „2—15.”-re helyesbítendő,

10. oldalon:

a cinkotai őrskülközsége „Aut. 197—980. 9. m. á.”-ről „Aut. 297—980. 9. m. á.”-ra, a csömöri őrskülközsége „197—388. 3. m. á.”-ról „297—388. 3. m. á.”-ra helyesbítendő,

a váci őrskülközsége „1.6 km.” után „h.j. á. 1.5 km.” beirandó,

19. oldalon:

az orvosfőnök telefonhívószáma alá felveendő: „Vasuti őrskülközsége 5. m. á. Hétköznapokon hivatalos idő után, továbbá vasár- és ünnepnap 12 óra után: Tel. 677.”,

25. oldalon:

a bakonyszombathelyi őrskülközségei után és a betűrendes névmutatóba „Réde” község felveendő,

43. oldalon:

a csorvási őrskülközsége „15.”-ről „11.”-re helyesbítendő.

Budapest, 1940. július 29.

75.838/eln. 20.—1940. számú honvédelmi miniszteri körrendelet.

Tárgy: *Volt csendőr egyének rendfokozata.*

A csendőrség tényleges állományából a honvédség nemtényleges állományába átadott legénységi állományú egyének rendfokozatára vonatkozólag mihez tartás végett az alábbiakat közlöm:

1. Azok a csendőr egyének, akik elvállalt szolgálati kötelezettségük letelte után a csendőrségi testületből önként lépnek ki, a csendőrségnél viselt rendfokozatukat megtartják s. ebből a rendfokozatban kell őket a honvédség nyilvántartásába átadni, illetve átvenni. A „csendőr” rendfokozat a honvédségnél a valószínű szakaszvezetőnek felel meg.

2. Azok a csendőr egyének, akik 1927. szeptember 1-e előtt a közben hatályát veszített „Cs—1. jelzetű, Utasítások a m. kir. csendőrség számára.” című szolgálati könyv I. R. 37. §-ának III/2. alpontja alapján fegyelmi úton távolították el a csendőrségi testületből, csakis állami ellátásra való igényjogosultságukat veszítették el, de a csendőrségnél viselt rendfokozatukat megtartották, tehát az elbocsátáskor viselt rendfokozatukkal kellett őket a honvédség nyilvántartásába átadni, illetve átvenni.

3. Azok a csendőr egyének, akik 1927. szeptember 1. óta, a most érvényben levő „Cs—1. jelzetű Szervezeti és Szolgálati Utasítás a m. kir. csendőrség számára” című szolgálati könyv 29. pontja alapján fegyelmi úton távolították el a csendőrségi testületből, úgy állami ellátásra való igényjogosultságukat, mint a csendőrségnél viselt rendfokozatukat elvesztik. Ezeket tehát azzal a rendfokozattal kell a honvédség nyilvántartásába átadni, illetve átvenni, amely rendfokozatot a csendőrséghez való belépés előtt viseltek, kivéve az imént említett szolgálati könyv 28. pontjának I. alpontja alapján történő eltávolítás esetét, amikor is a jelen körrendelet 4. pontjában foglaltak irányadók.

4. A honvéd bírósági ítélettel lefokozott csendőr egyének a Ktbt. 21. §-a értelmében a honvédségben korábban esetleg elnyert rendfokozatukat is elvesztik, tehát mint rendfokozat nélküli egyének adandók, illetve veendőek át a honvédség nyilvántartásába.

5. Elbocsátott próbacsendőröket avval a rendfokozattal kell a honvédség nyilvántartásába átadni, illetve átvenni, amely rendfokozattal a csendőrségi próbaszolgálatra felvették.

6. Ha a honvédség nyilvántartásába rendfokozattal átadott egyén tekintetében a Honvédségi Közlöny 1931. évi 1. számában közlé-

Fel. F. Hltts.

tett 12.047/eln. 13.—1930. számú körrendeletben meghatározott esetek valamelyike forog fenn (v. ö. a Cs—1. jelz. szolgálati könyv 28. pontjának 2—6. alpontjával), a most idézett körrendelet idevonatkozó rendelkezései értelmében kell eljárni.

7. A jelen körrendeletet a Cs—1. jelz. szolgálati könyv 28. és 29. pontjánál, valamint a Honvédségi Közlöny 1931. évi 1. számában közzétett 12.047/eln. 13.—1930. számú körrendeletnél elő kell jegyezni.

Budapest, 1940. július 23.

Ej. F. H. H. H.

32.600/1940. Ip. M. számú iparügyi miniszteri rendelet kivonata.

Tárgy: Vashordók visszaszolgáltatása.

1. §.

Vashordóba töltött mindennemű ásványolajtermék vevője köteles az eladó által neki bérbe vagy haszonkölcsönbe adott vashordót a második bekezdésben meghatározott határidő alatt az eladónak visszaszolgáltatni.

Aki az ásványolajterméket maga használja fel, a vashordót a kiürítését követő három nap alatt, legkésőbb azonban az áru átvételét követő négy hét alatt köteles visszaszolgáltatni. Aki pedig az ásványolajterméket tovább árusítja, az általa kiürített vashordót a kiürítéstől, a továbbadott vashordót a visszavételtől számított három nap alatt köteles visszaszolgáltatni.

Az előző bekezdésben foglalt rendelkezést a jelen rendelet hatálybalépése előtt bérbe vagy haszonkölcsönbe adott vashordókra is alkalmazni kell; a már kiürített vashordókat a rendelet hatálybalépésétől számított nyolc nap alatt kell visszaszolgáltatni.

A vashordó visszaszállításának költsége — ha a felek másként nem egyeztek meg — a vevőt terheli.

2. §.

Nem vonatkoznak a jelen rendelet rendelkezései a honvédségnek átadott vashordókra.

3. §.

Amennyiben a cselekmény súlyosabb büntető rendelkezés alá nem esik, kihágást követ

el és két hónapig, háború idején hat hónapig terjedhető elzárással büntetendő, aki a jelen rendelet 1. §-ában foglalt rendelkezések valamelyikét megszegi vagy kijátsza.

Az első bekezdésben meghatározott kihágás miatt az eljárás a közigazgatási hatóságnak, a m. kir. rendőrség működési területén a m. kir. rendőrségnek, mint rendőri büntetőbírósnak hatáskörébe tartozik.

4. §.

A jelen rendelet kihirdetésének napján lép hatályba.

Budapest, 1940. július 12.

32.700/1940. Ip. M. számú iparügyi miniszteri rendelet kivonata.

Tárgy: Építési munka megkezdésének korlátozása.

1. §.

Olyan építési munkát, amelynek teljes befejezéséhez zár alá vett anyag szükséges, nem szabad a zár alá vett anyag felhasználására vonatkozó engedély megadása előtt megkezdeni.

2. §.

Amennyiben a cselekmény súlyosabb büntető rendelkezés alá nem esik, kihágást követ el és két hónapig, háború idején hat hónapig terjedhető elzárással büntetendő, aki a jelen rendelet 1. §-ának első bekezdésében foglalt rendelkezést megszegi vagy kijátsza.

Az eljárás a közigazgatási hatóságnak, a m. kir. rendőrség működési területén a m. kir. rendőrségnek, mint rendőri büntetőbírósnak hatáskörébe tartozik.

3. §.

A jelen rendelet kihirdetésének napján lép hatályba.

Budapest, 1940. július 11.

Dr. vitéz Keresztes-Fischer s. k.,

m. kir. belügyminiszter.

10. §.

(1) A 9.090/1940. M. E. számú rendelet (27/1940. Cs. K.) 2. §-a (1) bekezdésének 1. pontja akként egészített ki, hogy búzából legalább 20% finom lisztet (búzadarát és különféle nulláslisztet) kell készíteni. A közellátási miniszter a finom liszt kiaknázásának első és felső határát megváltoztathatja.

(2) A közellátási miniszter a lisztjelleg-megállapító bizottság meghallgatásával megállapítja a búzakenyérliszt (malmi jelzése EB) legvilágosabb színhatárát, amelynél világosabbat forgalomba hozni tilos.

11. §.

A 9.090/1940. M. E. számú rendelet 6. §-ának (1) bekezdése helyébe a következő rendelkezések lépnek:

(1) Búzának, rozsnak, kétszeresnek és tengerinek emberi fogyasztásra alkalmas lisztjét ipari célokra felhasználni tilos. Nem vonatkozik ez a rendelkezés a búzából és az említett lisztekéből emberi élvezetre közvetlenül alkalmas ipari készítmények előállítására. Búzáat az őrlésen kívül egyéb ipari célra felhasználni tilos.

16. §.

(1) Amennyiben a cselekmény súlyosabb büntető rendelkezés alá nem esik, kihágást követ el és két hónapig, háború esetén hat hónapig terjedhető elzárással büntetendő az:

1. aki az 1. §-nak a tengeri és az árpa őrlésére vonatkozó rendelkezéseit megszegi, vagy kijátsza;

2. aki a tengericsira kivonására és forgalombahozatalára vonatkozóan a 2.—4. §-okban foglalt rendelkezéseket megszegi, vagy kijátsza;

3. aki az őrlemények forgalombahozatalára vonatkozóan az 5. §-ban foglalt rendelkezéseket megszegi, vagy kijátsza;

4. aki a kenyérfőzésre vonatkozóan a 6. §-ban foglalt rendelkezéseket megszegi, vagy kijátsza;

5. aki a téztafélék készítésére vonatkozóan a 7. §-ban foglalt rendelkezéseket megszegi, vagy kijátsza;

6. aki a süteménykészítésre vonatkozóan a 8. §-ban foglalt rendelkezéseket megszegi, vagy kijátsza;

7. aki a nyilvántartásokra és a szállító-jegykötelezettségre vonatkozóan a 9. §-ban foglalt rendelkezéseket megszegi, vagy kijátsza;

(3) Azokat a terményeket és termékeket amelyekre vonatkozólag a jelen rendeletben meghatározott kihágást elkövették, el kell kobozni.

(5) A kihágás miatt az eljárás a közigazgatási hatóságnak, a rendőrség működési területén a m. kir. rendőrségnek, mint rendőri büntetőbírósnak hatáskörébe tartozik.

17. §.

A jelen rendelet 5.—7. §-ában foglalt rendelkezések Budapest székesfőváros területén az 1941. évi február hó 22. napján, az ország többi részén az 1941. évi március hó 1. napján egyéb rendelkezései pedig a rendelet kihirdetése napján lépnek hatályba.

Budapest, 1941. február 8.

(Az érintett rendeleteknél elő kell jegyezni.)

97.250/eln. 20.—1941. számú honvédelmi miniszteri körrendelet.

Tárgy: Csendőr tisztek állomásparancsnokai működése.

Felmerült kérdésből kifolyólag közlöm hogy az 50.340/XI.—1881. számú rendelet értelmében (1881. évi 29. sz. R. K.), csendőrtisztek különleges szolgálati köteleimnél fő- vagy állomásparancsnoki tisztség beöltésére, illetve ennek hivatása *Rendelési és elbírálási biz. z. 387/1943.* Abban az esetben, ha a csendőrtiszt rangban idősebb az állomásparancsnoknál, szemlélyre nézve az állomásparancsnok intézkedései nem vonatkoznak.

Jelen rendeletemet a Szolg. Szab. I. P. 357. pontjánál elő kell jegyezni.

Budapest, 1941. február 11.

30.300/IV.—1940. számú belügyminiszteri és iparügyi miniszteri rendelet kivonata.

Tárgy: Főközlekedési közutak mentén az építkezések korlátozása.

1. §.

Az építkezés — a 2., a 4. és az 5. §-ban

közut lától

b

jegyze

közut

lától ;

A

főköz.

könyv

telekk

pedig

A

ségen)

halad

város

1937.V

jan k

nyéké

VI. t.-

ben a

csak a

vagy e

bályoz

A

érvény

vénybe

szinter

nem v

a 20

mentén

a)

roktelk

teni, h

beépíté

res ala

megfel

szarát

és a k

így be

módon

ezáltal

b)

haladó

nézve a

határv

ságban

Az

város é

1937.V

ségek á

CSENDŐRSÉGI KÖZLÖNY

KIADJA A MAGYAR KIRÁLYI



BELÜGYMINISZTERIUM

SZABÁLYRENDELETEK.

6.450/1941. M. E. számú kormányrendelet kivonata.

Tárgy: Közellátás érdekét veszélyeztető cselekmények büntetéséről szóló 1941. X. törvény-cikk hatálybaléptetése.

A m. kir. minisztérium a közellátás érdekét veszélyeztető cselekmények büntetéséről szóló 1941. X. t.-c. (34/1941. Cs. K.) 6. §-ának első bekezdésében foglalt felhatalmazás alapján a következőket rendeli:

A közellátás érdekét veszélyeztető cselekmények büntetéséről szóló 1941. X. törvény-cikk az 1941. évi szeptember hó 4. napján lép hatályba.

Budapest, 1941. szeptember 2.

61.939/elnöki oszt. — 1941. számú honvédelmi miniszteri körrendelet kivonata.

Tárgy: Katonai épületekbe való belépés és a katonai vonatkozású fényképfelvételek engedélyezése.

Az 1930:III. t.-c. 65. §-ára¹ és a 8440/eln. 15.—1931. számú körrendeletre² való utalás.

¹ Közzététetett a Honvédségi Közlöny 1931. évi I. számában a 13.045/eln. 13.—1930. számú körrendelettel. Az idézett szakasz első két bekezdésének szövege a következő: „Amennyiben a cselekmény súlyosabb büntető rendelkezés alá nem esik, vétséget követ el és 2 évig terjedhető fogházzal büntetendő, aki a magyar állam katonai védelmét szolgáló berendezésről vagy intézkedésről az illetékes hatóság engedelmével nélkülözött, tervet, leírást, vagy fényképet készít vagy közzétesz, úgyszintén aki hivatalos őrizet alatt lévő ilyen vázlatot, tervet, leírást vagy fényképet jogtalanul magának vagy másnak megszerez, vagy lemásol. Ugyanígy büntetendő az is, aki titkon vagy csellet lopdózik oly helyre, ahová a belépést az illetékes hatóság, az állam katonai védelme érdekében a közönségnek megtiltotta” stb.

lással a honvéd igazgatás alá tartozó, illetve a honvédség által megszállott épületekbe, helyiségekbe és helyekre való belépést, továbbá a katonai vonatkozású fényképek készítését a következőképpen szabályozom:

1. Belépés a honvéd igazgatás alá tartozó vagy a honvédség által megszállott épületekbe, helyiségekbe vagy egyéb helyekre.

Belépés tekintetében meg kell különböztetni:

- Tiltott épületeket és helyeket.
- Belépési engedélyhez kötött épületeket, helyiségeket és helyeket.
- Tiltott helyiségeket és helyeket a b) pont alatt említett épületeken stb-n belül.
- Egyéb épületeket, helyiségeket és helyeket.

A tiltott épületekbe, helyiségekbe és helyekre való belépés *kivétel*es engedélyezésével az állomásparancsnokot bízom meg.

A belépési engedélyhez kötött épületekbe és területekre való belépés szabályozása az érintett parancsnok (főnök) hatáskörébe tartozik. A belépési engedélyezésénél követendő eljárásra egyébként a Szolg. Szab. I. Rész. 22. §-ában foglaltak mérvadók.

- Tiltott épületnek, helyiségnek és helynek kell tekinteni az összes biztonsági őrséggel őrzött épületeket, üzemeket, raktárakat, lőtereket, műtárgyakat, erődítményeket stb., to-

² Közzététetett a Honvédségi Közlöny 1931. évi 22. számában. Az idézett körrendelet első két bekezdésének szövege az alábbi: „A honvédség és egyéb katonailag szervezett testületek kötelékébe nem tartozó egyéneknek a honvéd igazgatás alá tartozó vagy a honvédség által megszállott épületbe (helyiségbe vagy egyéb helyre) csak az épület (laktanya, stb.) parancsnokának, illetőleg az ott elhelyezett hatóság (intézet) vezetőjének engedélyével szabad belépni és csak az engedély kérésénél szabad ott tartózkodni. Aki ily épületbe (helyiségbe vagy egyéb helyre) az arra hivatott parancsnok vagy vezető engedélye nélkül belép vagy a nyert engedély korlátait túllépi, azt — amennyiben a cselekmény súlyosabb büntető rendelkezés alá nem esik — kihágás miatt 15 napig terjedhető elzárással kell büntetni” stb. (A rendelet a Budapesti Közlönyben is kihirdetett.)

S' G K 25/11/12

vábbá mindazokat az épületeket és helyeket, amelyeket az idézett t.-c. alapján a *hadtestparancsnokok tiltottnak* nyilvánítanak.

Tiltott épületek stb. őrpáncsnokai vagy ügyeletes közegei csak katonai kísérő személyek által vezetett és az állomásparancsnoknak a belépés célját is feltüntető frásbéli engedéllyel ellátott idegeneket engedhetnek be. (A szállítókat, építési, tatarozási munkát végző vállalkozókat és azok alkalmazottait fokozottan kell ellenőrizni.)

Tiltott épületekbe stb-be kivételesen engedett idegenekről előjegyzést kell vezetni. (Kelet, név, foglalkozás, lakás, belépés célja.)

Tiltott épületek, helyiségek és helyek bejáratainál (ahová magánügyben idegen személy *egyáltalában nem*, hivatalos ügyben pedig csak engedéllyel és kísérő személy vezetésével lehet be) a következő szövegű táblát kell kifüggeszteni:

„A belépés hatóságilag tilos.

E tilalom ellen vétő 2 évig terjedhető fogházzal büntetettik.

(1930:III. t.-c. 65. §.)“

b) Belépési engedélyhez kötött épületnek stb. kell tekinteni azokat a honvéd igazgatás alá tartozó épületeket, helyiségeket és helyeket, ahová magán- vagy hivatalos ügyben megjelenő idegen személy csak engedéllyel és csak meghatározott időben léphet be. Ilyenek a parancsnokságok, hatóságok, csapatok, intézetek, stb. elhelyezési körletei. Az ily helyiségek, területek stb. bejáratainál a következő szövegű táblát kell kifüggeszteni:

„Engedély nélkül belépni tilos.

Belépési engedélyt-tól kell kérni. E tilalom ellen vétő 15 napig terjedhető elzárással büntetettik.“

c) Tiltott helyiségnek és helynek kell tekinteni a b) pont alatt említett épületeknek stb.-nek ama helyiségeit és helyeit, ahol bizalmas természetű munka folyik: távbeszélő-, távíróközpontok, rádióállomások stb. Ily helyiségekbe szóló belépési engedélyt csak az a parancsnok (főnök) adhat, aki azt tiltott helyiségnek nyilvánította. Ily helyiségek bejárataira az a) pont alatti szövegű táblát kell kifüggeszteni.

d) Egyéb épületeknek, helyiségeknek és helyeknek kell tekinteni azokat, amelyek nem szolgálják közvetlenül az állam katonai védelmét. Ilyenek pl.: a honvéd- és közrendészeti kórházak, gyógyfürdők, üdülők, továbbá a honvédség kezelésében álló csikótelepek, mező-, erdőgazdaságok, egyéb a honvéd igazgatás alá tartozó területek és telkek, végül a ma-

gánlakás céljait szolgáló épületek, épületrészek és helyiségek stb.

Ily épületek, helyiségek és helyek bejáratainál büntető rendelkezéseket tartalmazó tilalom nem függeszthető ki. Azonban ezeken az épületeken stb.-n belül az a), b), c) pontok alá eső helyek stb. bejáratainál a megfelelő szövegű (büntető rendelkezéseket tartalmazó) táblát ki kell függeszteni. Pl.: a kórházak eü. csapatainak, eü. anyagának elhelyezési körleteinél.

II. Fényképezés, katonai vonatkozású fényképfelvételek.

A katonai vonatkozású földi fényképfelvételek készítésére vonatkozó engedély *megadásával* megbízom:

a) a hadtestparancsnokságok székhelyein a hadtestparancsnokat,

b) egyéb állomásokon az állomásparancsnokot.

Általában nem engedhetők meg az alábbi tárgyú fényképfelvételek:

1. Laktanyák, intézetek, táborok stb. udvarán az eddig szokásban volt csoportfelvételek (eskületétel stb.) készítése.

2. A honvédség elhelyezési körletének belső területén vagy annak elhelyezési körletén kívül: gyakorlatok, menetek, pihenők stb. alkalmával az ott lefolyó élet mozzanatairól, berendezési tárgyairól, felszerelési cikkeiről, harceszközöeiről fényképek készítése, valamint általában oly jelenetek megörökítése, amelyek a honvédség kiképzésébe bepillantást engednek.

3. Az egész ország területén a katonai vonatkozású építményekről, tárgyokról és berendezésekről (laktanyák, intézetek, raktárak, üzemek, lőterek, fegyverzet, felszerelés, erődítmények stb.).

4. A határsávból nagyobb tereprészekről körképek és tájfelvételek készítése.

Kivételes esetben, amennyiben aggályok nem merülnek fel, a hadtestparancsnokok tiltott tárgyú fényképfelvételek készítését is engedélyezhetik. Kétes esetben a m. kir. honvéd vezérkar főnöke döntését kell kikérni.

Megadható az alábbi tárgyú fényképfelvételekre az engedély:

1. A magukat kellően igazolni és a felvétel célját indokolni tudó amatőr- vagy hivatásos fényképészeknek a katonai épületek külső, tehát *utcai részének* lefényképezésére, továbbá a csapatok díszelgését megörökítő felvételekre még akkor is, ha a felvétel magáncélra levelezőlap gyártására, vagy képes folyóiratok részére szolgál.

2. Tisztképző és nevelőintézetekben megtartott tiszti találkozókról, növendéki alakulatokról, továbbá terep- stb. lovaglásokról való

1941. sz.

mint sp
véd egy
kell kés
lési tárgy

A L
tartásra
tételről)
döntésen
kikérni.

3. A
ott, ahol
lépési til
kell felhí

Pl.:
tilos, stb.

A fény
stb.

III. ?

közlöm, f
tője a rep
jelen renc
sonlóan ir
gesztett til
jaira is ér

Igy p.
lyek a lég
ják. a hon
parancsnokai

A légi
az alábbi

Légi j
felvétel esz
vezetőjének
képez a téri
képezés, m
intézet hatá
ben történő
előzőleg a
leni.

A légi
mint közzét
lag a Légő
felvételek ki
meg, amely
részleteket
Légiügyi Hiv
vezérkar főn

A belfő
pezőgépeket
kat a légi jár
kell elhelyezi

A repülő
vetkező szöve

„A légi f
tilalom elle

Honvédel

mi sporttereken sportruhában szereplő honvéd egyénokről. E fényképfelvételeket akként kell készíteni, hogy azokon katonai felszerelési tárgyak és harceszközök ne szerepeljenek.

A Ludovika Akadémiában évenként megrendezésre kerülő felavatási ünnepélyről (esküvőfelvételről) filmfelvételek készítése tárgyában külön intésemet esetenként idejekorán külön kell kikérni.

3. A fényképezési tilalomra a figyelmet ott is ahol szükséges, illetőleg lehetséges, a belépési tilalomhoz hasonló szövegű táblákkal kell felhívni.

Pl.: A belépés és fényképezés hatóságilag tilos, stb.

A fényképezés engedélyhez van kötve

III. Tudomásulvétel és mihezfartás végett közlöm, hogy a m. kir. Légügyi Hivatal vezetője a repülőterekre való belépés tekintetében a jelen rendelet I. fejezetében foglaltakhoz hasonlóan intézkedett és a repülőtereken kifüggesztett tilalmi rendelkezések a honvédség tagjaira is érvényesek.

Igy pl.: a repülőterek ama részeibe, amelyek a légi járművek forgalmi céljait szolgálják, a honvéd egyének is csak a repülőtér parancsnokának engedélyével léphetnek be.

A légi fényképfelvétel készítését illetően az alábbi rendelkezések vannak érvényben:

Légi járművekről minden légi fényképfelvétel eszközölése a m. kir. Légügyi Hivatal vezetőjének engedélyéhez van kötve. Kivételt képez a térképészeti célokat szolgáló légifényképezés, mely a m. kir. honvéd térképészeti intézet hatáskörébe tartozik. A térképezés közben történő repülőterváltásokat azonban előzőleg a Légügyi Hivatalnak be kell jelenteni.

A légi fényképek felhasználásának, valamint közzétételének az engedélyezésére kizárólag a Légügyi Hivatal hivatott. Csakis oly légi felvételek kiadása vagy közzététele engedhető meg, amely honvédelmi szempontból aggályos részeket nem tartalmaz. Kétes esetben a Légügyi Hivatal vezetőjének a m. kir. honvéd vezérkar főnöke döntését kell kikérnie.

A belföldi repülőállomásokon a fényképezőgépeket az utasoktól el kell venni és azokat a légi járművön hozzá nem férhető helyen kell elhelyezni.

A repülőterek forgalmi irodája előtt a következő szövegű táblát kell kifüggeszteni:

„A légi fényképezés hatóságilag tilos. A tilalom ellen vétő 2 évig terjedhető fogsázzal büntetetik.“

Honvédelmi szempontból aggályos légi felvételek:

1. Vezetés szempontjából: a katonai és polgári központi vezetés szerveinek elhelyezése, távíró-, távbeszélő központok, rádióállomások; vidéki hadtestparancsnokságok székhelyein lévő hasonló berendezések; a fegyveres erő alakulatainak, intézeteinek stb. elhelyezési körletei, erődítmények, repülőterek, stb.

2. Harcászati szempontból: a határmenti területek tájképszerű felvételei, nagyobb összefüggő területnek fénytérkép céljaira használható összefüggő felvételei.

3. Forgalom szempontjából: az összes vasúti pályaudvarok, különösen a vasúti gócpontokon és elágazásoknál, továbbá a Duna- és Tisza-hidak, a MÁV. igazgatósági és üzletvezetőségi épületei.

4. Gazdasági szempontból: Csepel, Diósgyőr, Füzfő, egyéb fontos ipartelepek, gyárak, bányák, stb., közművek, víz-, gáz- és elektromos központok stb.

B) A repülőtereken csak a forgalmi iroda épületét és a forgalmi légi járműveket szabad lefényképezni.

Budapest, 1941. szeptember 3.



3.933/Res. VI—b.—1941. számú belügyminiszteri körrendelet.

Tárgy: Ujvidéki közlekedési különítmény átminősítése és alárendeltsége.

Az Ujvidéken működő közlekedési különítményt folyó évi szeptember 15-ével örössé minősítem és a budapesti közlekedési szárny parancsnokság alárendeltségébe osztom be.

A folyó évi 5. számú Csendőrségi Közlönyben közzétett 1189/Res. VI-b.—1941. számú rendeletet ennek megfelelően ki kell egészíteni.

Budapest, 1941. szeptember 10.



241.204/VI.—b. 1941. számú belügyminiszteri körrendelet.

Tárgy: Alsógödi őrs áthelyezése Felsőgödre.

Az alsógödi őrsöt 1941. augusztus 1-ével áthelyeztem Felsőgödre.

Budapest, 1941. szeptember 5.



Parkány	Székesfehérvár
Pécs	Szekszárd
Pelmonostor	Székelyudvarhely
Pestszenterzsébet	Szentendre
Pestszentlőrinc	Szentes
Pestújhely	Szerencs
Piliscsaba	Szolnok
Rahó	Szombathely
Rákospalota	Tatatóváros
Rétság	Tokaj
Rimaszombat	Tolna
Rozsnyó	Tornalja
Salgótarján	Törökbálint
Sárbogárd	Tusnádfürdő
Sárospatak	Újdiósgyőr
Sashalom	Újpest
Sátoraljaújhely	Újvidék
Sepsiszentgyörgy	Ungvár
Somorja	Vác
Sopron	Veszprém
Szabadka	Zalaegerszeg
Szatmárnémeti	Zenta
Szeged	Zilah
	Zomber

49.144/Elnöki oszt. — 1942. számú honvédelmi miniszteri körrendelet.

Tárgy: „Nagyméltóságod“ megszólítás és „Nagyméltóságú“ címzés használata.

Felmerült kérdésből kifolyólag közlöm, hogy a „Nagyméltóságod“ megszólítás és a „Nagyméltóságú“ címzés a III. rangosztályba soroló honvédegyének közül kizárólag az I. Állományfőcsoport A) állománycsoportbelieket illeti meg.

Ezt a rendeletemet a Szolgálati Szabályzat I. Rész 106. és 123. pontjainál, valamint az A—11. a. Ügyviteli szabályzat 20. §. b) pontjánál elő kell jegyezni.

Budapest, 1942. augusztus 19-én.

55.400/el. 13—1942. számú honvédelmi miniszteri körrendelet.

Tárgy: A Szolg. Szab. I. R. 637. pontjának helyes értelmezése.

A Szolgálati Szabályzat I. R. 637/B. pontjának (3) bekezdése lehetővé teszi a két pengőnél csekélyebb értékű lopásnak, sikasztásnak és csalásnak a csapatparancsnok által fegyelmi úton való megtorlását, ha a tettes rendfokozat nélküli egyén és a cselekményt beismeri. A fegyelmi elintézésnek azonban igen gyakran útját állja az, hogy a lopást bajtárs tulajdonát képező ingóságok követték el s így a cselekmény a Btk. 336. §. 11. pontja (Élt. 74. §.) értelmében büntetvé minősül.

Ezt az akadályt a m. kir. legfelsőbb honvédtörvényszék 1934. évi november hó 23-án kelt P. I. 290/34/2. számú ítélete (22. sz. elvi határozat) elhárította azokban az esetekben, amelyekben a fogalmilag bajtársi lopás tárgya azonnali elfogyasztásra szánt s értékkel alig bíró élvezeti cikk.

Amde a laktanyaélet sajátossága a bajtársakat bizonyos — a kölcsönös támogatást, kisegítést magával hozó — családi közösségbe vonja össze, aminek megfontolása kétségesse teszi, vajjon a bajtárs vagy a kincstár tulajdonát képező — az élvezeti cikk fogalma alá nem vonható — egyéb csekélyebb értékű ingóság elvétele mindenkor nyereszkes vágyból és a jogtalan eltulajdonítás célzatával történt-e. Éppen ezért igen sok esetben nem lehet lopásnak tekinteni, ha valaki a bajtárs vagy a kincstár tulajdonát képező csekélyebb értékű

5.750/1942. M. E. számú kormányrendelet kivonata.

Tárgy: Bor előállításának, kezelésének és forgalmának szabályozásáról és a borhamisítás tilalmazásáról szóló 1936:V. törvénycikk egyes rendelkezéseinek kiegészítése.

1. §.

Akit a bor előállításának, kezelésének és forgalmának szabályozásáról és a borhamisítás tilalmazásáról szóló 1936: V. t.-c. (Cs—16/1936.) 49. §-ába vagy 50. §-ának 4. pontjába ütköző kihágás miatt elítéltek, attól a szeszesitalok kimérésére vagy kismértékben való elárúsítására vonatkozó engedély, továbbá a szeszesitalok eladásának közvetítésére, bornak és szőlőmustnak nagyban való eladására vonatkozó, a pénzügyi hatóságtól kapott engedély is elvonható.

2. §.

A jelen rendelet a kihirdetésének napján lép hatályba.

Budapest, 1942. szeptember 29.

színen és egy díszítményes rajzból összeállított „4” számjegy kék színben nyomva;

b) az 1943. év május havára érvényes gépjármű adójegy jelzése: „1943. MÁJ.” zöld színben és egy díszítményes rajzból összeállított „5” számjegy kék színben nyomva;

c) az 1943. év június havára érvényes gépjármű adójegy jelzése: „1943. JUN.” zöld színben és egy díszítményes rajzból összeállított „6” számjegy kék színben nyomva.

B.

Az 1943. év második negyedében használandó magyar-ruszin szövegű gépjármű adójegyek műszaki leírása:

Az 1943. év második negyedében használandó és a 76.000/1933. VII. a. számú pénzügyminiszteri rendelet 6. §-ában körülírt gépjármű adójegyek valamennyi fajtájának első alnyomata barnás szürke, második alnyomata és a szöveg színe zöld. A félkör alakú felírás:

„GÉPJÁRÓMŰ ADÓJEGY.

ПОДАТНЫЙ БИЛЕТЪ ДЛЯ САМОХОДА.

A különböző időtartamra érvényes gépjármű adójegyek megkülönböztető jelzései a következők:

1. Az 1943. év második negyedére érvényes gépjármű adójegy jelzése:

„43. ÁPR.—JUN.
„43. АПР.—ИЮНЬ. 43“

zöld színben és egy csúcsával felfelé álló díszítményes rajzból összeállított egyenlő oldalú háromszög kék színben nyomva.

2. A havi gépjármű adójegyek közül:

a) az 1943. évi április havára érvényes gépjármű adójegy jelzése: „1943. ÁPR. 1943.”

zöld színben és egy díszítményes rajzból összeállított „4” számjegy kék színben nyomva;

b) az 1943. év május havára érvényes gépjármű adójegy jelzése: „1943. MÁJ. 1943.”

zöld színben és egy díszítményes rajzból összeállított „5” számjegy kék színben nyomva;

c) az 1943. év június havára érvényes gépjármű adójegy jelzése: „1943. JÜN. 1943.”

zöld színben és egy díszítményes rajzból összeállított „6” számjegy kék színben nyomva.

Budapest, 1943. március 22.

112.807/eln. 20.—1943. számú honvédelmi miniszteri körrendelet.

Tárgy: Csendőr csapattiszti létszám kiegészítése.

Pályázati felhívás.

A m. kir. csendőrség hivatásos csapattiszti állományának kiegészítésére — a m. kir. belügyminiszter úrral egyetértésben — tartalékos honvéd tiszteket, illetve tisztjelölteket veszek fel csendőr csapattiszti próbaszolgálatra.

I. Próbaszolgálatra való felvétel feltételei.

Csendőr csapattiszti próbaszolgálatra való felvételre tekintetbe jönnek a m. kir. honvédség földi és folyamerőtől azok a nőtlen tartalékos tisztek és tisztjelöltek (zászlósok és tiszti vizsgát tett 2. évüket leszolgált karpaszományosok), akik az alábbi feltételeknek megfelelnek:

1. Magyar állampolgárok.

2. Büntetlen és feddhetetlen előéletűek, gondnokság alatt nem állanak, magatartásuk erkölcsi és hazafias szempontból kifogástalan.

3. Nagyszülőikig bezáróan tiszta keresztény származásukat az illetékes igazoló bizottságok előtt az összes eredeti okmányokkal igazolták. Errevonatkozólag a felvételi kérvényhez a „Származási igazolvány”-t és a születési anyakönyvi kivonatot kell csatolni.

A pályázók származása esetleg felül fog bíráltni, miértis készen kell lenniük arra, hogy — külön felszólításra — összes eredeti (honvédségi okmány hitelesítő bizottság által hitelesített) származási okmányaikat előterjeszthessék.

4. Az 1915-ik naptári évben vagy később születettek.

5. A tartalékos csapattiszti iskolát „megfelelő” eredménnyel elvégezték és utolsó minősítésük legalább „jó”.

6. Jogvégzettséggel rendelkeznek.

7. Testileg hivatásos csapattisztül minden tekintetben alkalmasak. Ezt helyőrségi kórház által az 1943/44. évi „Ludovika” akadémiai pályázati hirdetmény (L! az 1942. évi 14. sz. Honvédségi Közlönyben megjelent 15.430/eln. 9.-1942. számú körrendeletet) 3. számú melléklet szerint értelemszerűen kiállított „Orvosi vélemény”-nyel kell igazolni. Hadművelési területen szolgálatot teljesítők alkalmasságukat „Honvéd orvosi bizonyítvány”-nyal igazolják.

8. A minden tekintetben alkalmas pályázók közül elsősorban felvételre tekintetbe jönnek azok, akik:

a.) a jelenlegi háborúban 1 évi arcvonal-szolgálatot (hadműveleti területen eltöltött szolgálatot) teljesítettek,

b.) az 1938. óta lefolyt hadműveletek során a „Tűzkereszt“ I., vagy II. fokozatát kiérdemelték.

Mind az a.), mind a b.) pont alattiak a megállapított feltételek meglétét állományilletékes csapattestük által kiállított „Igazolvány“-nyal igazolják.

Hadikitüntetéssel rendelkezők, úgyszintén azok, akik a hivatásos tiszt alkalmasságot nem befolyásoló módon sebesültek, előnyben részesülnek. Ezt szintén a fenti módon kell igazolni.

9. Nőtlenek.

10. Kiskorúak a csendőr csapattisztek hivatásos állományába való belépésre vonatkozólag szülői, gyámi írásbeli beleegyezéssel rendelkezzenek.

II. Próbaszolgálatra való felvétel kérése.

A sajátkezűleg írt felvételi kérvényt hozzám az előljáró csapattest parancsnokság útján kell előterjeszteni.

A kérvényhez csatolni kell:

1. Állampolgársági vagy községi illetőségi bizonyítványt.
2. Hatósági erkölcsi bizonyítványt.
3. Az I./8. pont alatti „Származási igazolvány“-t és születési anyakönyvi kivonatot.
4. Jogvégeztséget igazoló végbizonyítványt.
5. Az I./8. pont alatti „Igazolvány“-t.
6. Kiskorúak részéről szülői beleegyező „Nyilatkozat“-ot.
7. A „Nyilatkozat“-ot, melyben a pályázó becsületére és kötelességére hivatkozva kijelenti, hogy nőtlen és tudomásul vette, hogy a csendőr csapattisztek hivatásos állományába való végleges átvétele a próbaszolgálat eredményes teljesítésétől függ, továbbá, hogy előléptetésére és rangsorolására a mindenkor fennálló szabályok és rendelkezések lesznek a mértékadók, végül: hogy a próbaszolgálatra való felvétele érdekében pártfogók közbenjárását igénybe nem veszi.

Hadműveleti területen szolgálatot teljesítők kérvényükhöz csak honvéd orvosi bizonyítványt csatoljanak, de gondoskodniuk kell, hogy a hiányzó egyéb okmányaikat a hozzátartozók közvetlenül nyujtsák be hozzám (20. osztály útján).

A kérvényeket a csatolt minta szerint megszerkesztve a pályázó előljáró csapattest parancsnokságánál legkésőbb 1943. évi április 1. napig kell előterjeszteni.

III. Eljárás a pályázó csapattest parancsnokságánál.

A csapattestparancsnokság azt a pályázót, aki a pályázati feltételeknek megfelel, és el szolgálati jeggyel, melyben utasítsa, hogy testi alkalmassága megvizsgálása végett jelen meg honvéd helyőrségi kórházban, ebből felmerülő utazási költségek a pályázót terhelik.

Az orvosi véleményt a helyőrségi kórház a csapattest parancsnokságnak küldje meg, illetve a honvédorvosi bizonyítványt a vezető orvos a csapattest parancsnokságnak terjeszti elő. Ennek beérkezése után a csapattest parancsnokság a pályázó kérvényét — különös figyelemmel az I./8. pont alatti szolgálatára és magatartására véleményezze és csatolja a kérvényhez:

1. Az „Orvosi vélemény“-t, illetve honvéd orvosi bizonyítványt.
2. Az anyakönyvi lap hiteles másolatát.
3. A legutóbb szerkesztett legény (tiszthelyettesi) és tiszti béke és háborús kártérítési okmány hiteles másolatát.
4. A büntetési jegyzőkönyvi kivonatot (üresen is).
5. Az eredeti záradékolt származási igazolványt.

A kérvény záradékában jelentse, hogy a pályázó hivatásos tiszt kiképzésre méltó mértékben alkalmas és érdemes. A záradék kérvényt közvetlenül hozzám (20. osztály útján) terjessze elő. Beérkezés határideje: 1943. május 1.

Hadműveleti területen lévők fenti okmányait — a pótalakulatok csatolják, illetve a hiányzó okmányok csatolása végett ezek kérvényét a pótalakulatok útján kell előterjeszteni.

IV. Általános tudnivalók.

A pályázóknak már most tudomásul kell venniük, hogy a csendőr csapattisztek szolgálat elméleti tanfolyamból és gyakorlati kiképzésből áll, előreláthatólag 1 évi tartammal. Ha a próbaszolgálat alatt tapasztalható alkalmatlanság miatt a próbaszolgálat felmentem őket, semmiféle kártérítésre nem állami ellátásra igényt nem tarthatnak a próbaszolgálatra felvett tiszt és tisztek eddigi rangnapjai érvényben maradványait.

A hivatásos állományba való átvételük rangjuk újból kerül megállapításra.

A próbaszolgálatra felvettek a próbaszolgálat tartama alatt valóságos rendfokozatnak megfelelő teljes illetményeket élveznek.

Közvetlenül előterjesztett, illetve pártfogó által támogatott kérvényeket

3
k
z
ó
k
e
e
g

1

C
e

le

lő
vé
la
al
ké

vá

za

leg

test parancs

azt a pályát megfelel, ha statisza, hogy sa végett je kórházban. nek a pályá

yörségi kór küldje m ványt a ve ságnak terj in a csapat ényét — k alatti szolg nyezze és

t, illetve h des másolat ett legény és háborús itát. ryvi kivon

származási

elentse, ho pzésre m s. A zárada (20. osz deje: 1943.

ők fenti ol olják, illet régett ezek kell előter

alók.

tudomástu pattiszi p 5l és gyak g 1 évi id alatt tap baszolgálat irtérítésre tarthatn ek és tisz on marad való átvé ításra. ek a prób rendfokoz eket élvez t, elkése ényeket

Azok, akik az 1940. évi december hó 31-én kelt 77.760/eln. 20.-1940. számú rendeletmmel (L! 2. H. K.-1941.) kiadott pályázati hirdetmény alapján annak idején csendőr csapatiszti próbaszolgálatra bocsájtásukat kérték és ezen kérelmükkel annakidején elutasítottak, újabb kérelmet ne terjesszenek elő, mert az ilyen kérelmeket szintén nem fogom tárgyalás alá venni.

A m. kir. honvédségnél próbaszolgálatot teljesítő tartalékos tisztek és tisztjelöltek csendőr csapatiszti próbaszolgálatra nem pályázhatnak. A továbbszolgáló tisztek és tisztjelöltek azonban pályázatukat beadhatják.

1 drb melléklet.

Budapest, 1943. április 3.

Melléklet

a 112.807/eln. 20.—1943. sz. H. M. rendelethez.

M. kir.

(csapattest)

(teljes név és rendfokozat)

Csendőr csapatiszti próbaszolgálatra való felvételét kéri.

A m. kir. honvédelmi miniszter Urnak

Budapest.

..... 1943. évi hó-n

Kérem csendőr csapatiszti próbaszolgálatra való felvételemet.

Személyi és családi viszonyaim:

Csapattestem: Állománytestem:

Jelenleg a-nál teljesítek tényleges katonai szolgálatot. (Jelenleg tényleges katonai szolgálatot nem teljesítek, állásban vagyok a-nál.)

Iskolai végzettségem:

Családi viszonyaim: (Szülők, úgy az édes, mint a mostoha, vagy örökbefogadó szülők életkora, lakóhelye, foglalkozása, vagyoni helyzete és jövedelmi forrásai. Pályázó testvéreinek, úgy az édes, mint a mostoha és féltestvérek száma, neme, életkora, esetleges foglalkozása, el van-e látva valamelyikük államköltségen, illetve élvez-e nevelési járulékot, alapítványt, ösztöndíjat. Szülők esetleges világháborús, forradalmak-, megszállás alatti és közéleti érdemei stb.)

A pályázati feltételekben foglalt követelmények igazolására csatolom:

1. Állampolgársági bizonyítványomat. (Ennek hiányában községi illetőségi bizonyítvány is csatolható.)
2. Ujkeletű hatósági erkölcsi bizonyítványt.
3. Származási igazolványomat és születési anyakönyvi kivonatomat.
4. Jogvégzettséget igazoló végbizonyítványomat.
5. A pályázati feltételek 8. pont alatti igazolványt.
6. Szülői beleegyező nyilatkozatot. (csak kiskorúak részéről kell csatolni).
7. A 112.807/eln. 20.—1943. számú H. M. rendelet II./7. pontjában előírt nyilatkozatot.

A 112.807/eln. 20.—1943. számú H. M. rendeletben közölt próbaszolgálati és véglegesítési feltételeket tudomásul vettem.

..... drb. melléklet.

Egyesület (Budapest, XIV., Stefánia-út 29732. hrsz. Állandó Kertészeti Kiállítási Csarnok) kiadni köteles.

2. §.

Aki az 1. §. (1) bekezdésében megállapított feltételek igazolását az illetékes m. kir. kertészeti felügyelőségnél az 1943. évi július hó 1-ig nem kéri, a jelen rendeletben biztosított kedvezményre többé igényt nem tarthat.

3. §.

(1) Amennyiben a cselekmény súlyosabb büntető rendelkezés alá nem esik, kihágást követ el és pénzbüntetéssel büntetendő, aki Budapesten és a törvényhatósági jogú városokban a piacokon és a vásárokon cserepes növényt, valamint virágzó és virágnélküli dísznövényपालántát a jelen rendelet 1. §-a (1) bekezdésének rendelkezése ellenére ugyanazon §. (2) bekezdésében említett igazolvány nélkül árusít.

(2) A pénzbüntetésre az 1928. X. törvény-cikk rendelkezései az irányadók.

(3) A kihágás miatt az eljárás a közigazgatási hatóságnak, mint rendőri büntetőbírósnak a hatáskörébe tartozik. Az 1929. XXX. t.-c. 59. §-a (1) bekezdésének 3. pontjában foglalt rendelkezések szempontjából szakminiszternek a földművelésügyi minisztert kell tekinteni.

4. §.

A jelen rendelet a kihirdetésének napján lép hatályba.

Budapest, 1943. március 23.

113.070/el. 20.—1943. számú honvédelmi miniszteri körrendelet.

Tárgy: Nyugállományú csendőr legénységi egyének rendfokozati elnevezésének megváltoztatása.

A folyó évi 10. számú Csendőrségi Közlönyben közzétett 112.574/el. 20.—1943. sz. körrendelet mellékleteként kiadott „A m. kir. csendőrség hivatásos legénységének előléptetésére vonatkozó rendelkezések” I. fejezet 2. pontjában felsorolt rendfokozati elnevezések használatát 1943. év február 15-iki hatállyal a nyugállományú csendőr egyénekre is kiterjesztem olyképen, hogy az összes nyugállományú csendőr legénységi egyének által a jövőben kizárólag az új rendfokozati elne-

vezések használandók a tényleges állományban utoljára viselt rendfokozati elnevezések helyett.

Ezen rendelkezésemről a nyilvántartó gazdasági hivatalok az érdekelt nyugállományú legénységi egyéneket haladéktalanul értesítsék azzal, hogy a jövőben a „nyugállományú (nyilvántartó, irodai, számvivő, fegyverszaki, patkoló, egészségügyi) tiszthelyettes” rendfokozati elnevezések helyett kizárólag a „nyugállományú (nyilvántartó stb., anyagszaki) főtörzsőrmester” rendfokozati elnevezéseket használhatják.

A rendfokozati elnevezés megváltoztatását a nyilvántartó gazdasági hivatalok a nyugdíjokiratra záradék alakjában vezessék rá és az érdekeltet összes személyi és erkölcsi okmányait megfelelő módon helyesbítsék.

Budapest, 1943. április 8.

530.631/XX. 1943. számú belügyminiszteri körrendelet.

Tárgy: Csendőrtiszti- és tiszthelyettesikar élelmiszerellátása.

Fenti tárgyban az 1942. évi szeptember hó 19-én kelt 183.961/VI. b.-1942. sz. körrendeletem (37/1942. Cs. K.) 4. pontjában „Az ellátás mérve”-nél „a közellátási hatóság által mindenkor megállapított fejadag” szavakat törölni kell, helyettük „a K. M. által Budapestre megállapított mindenkori fejadag” szöveget kell beírni.

Budapest, 1943. április 9.

Dr. vitéz Keresztes-Fischer Ferenc s. k.,

m. kir. belügyminiszter.

Érvénytelenítések.

Tóth József IV. törzsőrmester részére a pécsi IV. csendőrkerületi parancsnokság által 1933. december 11-én kiállított és elveszett 13338. számú személyazonossági igazolványt érvénytelenítem. — M. kir. marosvásárhelyi X. csendőrkerületi parancsnokság. (39/1. sgt. sz. 1943. április 5.)

Bandúr György őrmester részére 1942. május 29-én 42.737. szám alatt kiállított és elveszett személyazonossági igazolványt érvénytelenítem. — M. kir. miskolci VII. csendőrkerületi parancsnokság. (26/sgt. sz. 1943. április 7.)

Szerkeszti: Dr. Bányai László százados.

Nyomták Ladányi Jánosné könyvnyomdájában, Budapest IX., Lónyay-utca 18/b. Tel.: 187—084. Felelős vezető: Tobik István.

Közlekedési és híradóosztály parancsnokság gazdasági hivatala	1	„	4 cm széle
Csendőrség felszerelési anyagraktára	1	„	sapkákna.
Csendőrség központi gazdasági hivatala	1	„	A fej
10 csendőrkerületi parancsnokság á/ 2 drb =	20	„	rendfokoz
35 csendőrszámparancsnokság á/ 1 drb =	35	„	A sap
10 csendőr gazdaszat-közigazgatási hivatal á/ 1 drb =	10	„	tisztesekn
35 csendőrszám gazdasági hivatal á/ 1 drb =	35	„	ganybádóg
88 csendőrszámparancsnokság (területi, vasúti, közlekedési, híradó és repülőtéri) á/ 1 drb =	88	„	(lakkozott
12 csendőr nyomozó alosztály parancsnokság á/ 1 drb =	12	„	A sapkar
Csendőr lovas tanosztály parancsnokság	1	„	tett. A sap
3 csendőr lovas tanszázad parancsnokság á/ 1 drb =	3	„	san zárkó.
7 csendőr gyalog tanszázad parancsnokság á/ 1 drb =	7	„	részére pe
1378 órs és állandó különítmény parancsnokság (területi, vasúti, közlekedési, híradó, repülőtéri és vízi) á/ 1 drb =	1378	„	pén nemz
			tel. A szín
			csendőri é
			részén lev
			kell a sap
			készült sa
			kára erősí
			A renc
			3. Függelé
			A két
			rész alsó
			nyóig van
			a fejrész k
			alkalmazot
			juk. A kis
			tisztesekné
			barna szín
			„csendőrr
			tisztjelöltel
			A szen
			aljára — I
			kell felvar
			A szer
			alsó szélére
			közé rejtve
			felvarrni, h
			bekapcsolá:
			Az áll:
			hosszú és
			E szíjak kö
			ésat középs
			sal egy kis
			sik darabot
			lébe kell az
			szíjakat elle
			lítani. Min
			lásával lehe
			Az állsízj k
			ségű ékalal
			felső sarkai
			ét közé egy
			állsízjat e
			kapcsolni.
			A vízsz
			topánzsin
			oldalán. a r
			széles és a
			paromozóg

Összesen: 1620 darab

Tartalék a B. M. XX. osztályában 80 „

Mindössze: 1700 darab

802.355/20. — 1943. számú honvédelmi miniszteri körrendelet.

Tárgy: Szemernyős csendőrségi táborig sapka rendszeresítése.

A m. kir. csendőrség részére különleges szolgálatuk ellátására, valamint a csendőrségi jelleg külső kidomborítására a csendőrségnél eddig rendszeresített, vagy használatra bevezetett táborig sapkák helyett a m. kir. B. M. úrral egyetértőleg a csendőrség valamennyi tagja részére egységes, szemernyős, állsízjas, kistollforgós táborig sapkát rendszeresítetek.

Elnevezése: csendőrségi táborig sapka.

A) Műszaki leírása:

I. Általában.

Anyaga: táborig barna színű (khaki) szabványos sapkaposztó (Gp. 4.). (Tisztek részére a táborig ruhájuk anyagának megfelelő finom anyagból is készülhet.)

A bélés: táborig barna színű szabványos klot (Pkl).

Bocskay-dísz: alátét szabványos minőségű hajtókaposztó (Gp 6). A dísz a rendfokozathoz mérten aranyozott, ezüstözött fémfonalakból, vagy kávébarna ispahánból (pamutból).

Rendfokozati jelzéshez: paszomány és sujtás a rendfokozathoz mérten aranyozott, ezüstözött fémfonalból készült vagy buzérvörös ispahánból (pamut) sujtás.

A szemernyő: beszegett, mindkét oldalán táborig barna színűre lakkozott marhabőr

Az állsízj: egyik oldalán táborig barna színűre lakkozott borjubőr. Vastagsága: 0.1 cm.

A verejtékbőr: növényileg cserzett juh bélésbőr, gorombagyapjas nyersbőrből, természetes színű.

Gombok: rendfokozathoz mérten aranyozott, ezüstözött, vagy táborig barnára oxidált tombakból (lakkozott vaslemezéből).

Sapkarózsa: rendfokozathoz mérten, aranyozott, ezüstözött fémfonalból, vagy táborig barnára oxidált tombakból (lakkozott vaslemezéből).

Kapcsok: vashuzalból, táborig barnára oxidálva (lakkozva) az állsízj felkapcsolására.

Tolócsatok: vaslemezéből, táborig barnára oxidálva (lakkozva).

Kistollforgó: a tollak természetes színűek festettek nem lehetnek. A merevítésre és támasztásra 0.08—0.1 cm-es ónozott vashuzal.

II. Részletesen.

A táborig sapka áll a fejrészből, a sapkarózsa-ból, a rendfokozati jelekből, a nyakvédőből, a bélésből, 2 drb. 1.5 cm átmérőjű dombor nyomású koronás kiscsokból, a nyakvédő begombolására, — 3 cm átmérőjű 0.8—1 cm vastag domborított sapkarózsa-ból, a szemernyőből, az állsízjéből, a Bocskay-díszből, verejtékbőrből és végül a kistollforgóból.

A felsőrészből és a két oldalrészéből összevarrott fejrész táborig barna pamut szövettel (blottal) bélelt és a belső oldalán a szemernyő

1	em széles verejtékbőrrel van borítva. A tisztí
1	sapkánál a bélés gyapotszövet is lehet.
1	A fejrész elő részén a sapkarózsa és a
20	rendfokozati jelek vannak alkalmazva.
35	A sapkarózsa: a próbacsendőröknél és a
10	tiszteseknél barnára oxidált tombakból hor-
35	ganybádógból vagy sötétkávébarnára bevont
88	(lakkozott) horganyozott vasbádógból készül.
12	A sapkarózsa belseje nemzeti színben díszít-
1	ett. A sapkarózsa a tiszthelyetteseknél szoro-
3	sn zárkózott ezüst, a tiszték és tisztjelöltek
7	észére pedig aránysodralékból készült, közep-
378.	en nemzeti színű domborított zománcbetét-
320 darab	tel. A színek vízszintesen fekszenek. A próba-
80	csendőri és tisztési sapkarózását a lapos hátsó
700 darab	részén levő két ágú vékony sodronynál fogva
	kell a sapkához rögzíteni. A fémsodralékból
	készült sapkarózásokat varrással kell a sap-
	kára erősíteni.

A rendfokozati jelek alkalmazása az A-26. Függelék II—24. B. pontja szerint.

A két részből összetűzött nyakvédő a fej- és alsó széléhez — behajtva — a szemernyőig van felvarrva. A nyakvédőt két rétből fejrész köré hajtjuk és a jobboldali részén alkalmazott két kis koronás gombra gomboljuk. A kisgombok a próbacsendőröknél és a tiszteseknél a „csendőr“-öket kivéve tábori barna színűek, a tiszthelyetteseknél és a csendőr“-öknél ezüstözöttek, tisztéknel és tisztjelölteknel homályosan aranyozottak.

A szemernyőt — a sapka elülső részének hátsó részére — posztócsík alátéttel (visszahajlással) kell felvarrni.

A szemernyő mindkét végénél, a sapka alsó szélére — a nyakvédő és a sapka oldala közé rejtve — egy-egy nőkapocsot úgy kell felvarrni, hogy a nőkapocs alsó része csak a nőkapcsoláshoz szükséges mértékben álljon ki.

Az állszíj két darab egyenként 31 cm hosszú és 1,7 cm széles lakkozott szíjból áll. Az állszíjak közül az egyiket a 2,5x1,8 cm-es tolócsat középső részébe kb. 1 cm-es visszahajtással egy kis sasszeggel kell rögzíteni, míg a másik darabot a fenti méretű tolócsat egyik szélébe kell az előbbi módon rögzíteni. Az állszíjakat ellentétes végükkel kell a csattokba beüzni. Mindkét csat egyenlő irányú elmozdításával lehet az állszíj hosszát szabályozni. Az állszíj két szabad végén 3 cm felső széleségű ék alakú lakkbőr alátét van. Az alátét első sarkai lecsapottak. Az állszíj és az alátét közé egy-egy himkapocs van bevarrva. Az állszíjat e két kapoccsal lehet a sapkához kapcsolni.

A vízszintes és részarányosan elhelyezett topánzsinór — *Bocskay-dísz* — a sapka bal oldalán a nyakvédőre, a felső szélén 4,5 cm széles és a sapka alsó szegélyétől 1 cm-ig háromszög alakban lenyúló, a hajtóka színé-

nek megfelelő hajtókaposztó darabra úgy van felvarrva, hogy a hajtókaposztó darab (háromszög) hosszközepe a sapka bal oldalának második ötödére jusson.

Ez a háromszögalakú hajtókaposztó-alátét két darabból áll. Az alsó acélzöld színű, a felső buzérvörös. Ez az utóbbi az előbbire úgy van felvarrva, hogy az acélzöld a buzérvöröst köröskörül 0,5 cm-re szegélyezi.

(A tiszték sapkahajtókáját a részükre rendszeresített és az állománycsoportnak megfelelő színű hajtókaposztóból kell készíteni.)

A topánok két hengeres és egyenként 0,3 cm vastag zsinórból készülnek, amelyeket a közepükön egy-egy szövött gyűrű tart össze, végüket pedig a zsinórok anyagából készült galambkosárka borítja.

A topánzsinórok hossza: a felső 5,6 cm, a középső 4,4 cm, az alsó 3,4 cm. A galambkosárkák átmérője: 1,2 cm.

A sapka-topánok (zsinórzás és galambkosár) anyaga tisztéknel arany, tisztjelölteknel arannyal átszőtt sárga műselyem (a fonál összetétele $\frac{1}{3}$ rész aranyfonál, $\frac{2}{3}$ rész selyemfonál), tiszthelyetteseknel ezüst, tisztészeknel és próbacsendőröknél sötét kávébarna (khaki) gyapju (vagy cérnázott pamut) fonál.

A kistollforgó felillesztésére a sapka bal oldalára — a sapkatopán és a nyakvédő ívelésének kezdeti része között egy, a felső részén 1,5, alsó részén 1 cm széles és kb. 3 cm hosszú szövettarabka van hosszoldali varrással felerősítve. A kistollforgó rögzítésére pedig a tollforgótartó fölött kb. 0,3—0,5 cm-re és egymástól mintegy 1,2 cm távolságra 1—1 öznizett lyuk van. A lyukakon átfűzött zsinór megkötésével a tollforgó rögzíthető.

A sapka mindkét oldalára, a szemernyő végződésénél, továbbá az oldalrészek hátsó varratába (függőlegesen) 1—1, összesen 3 kb. 2,5 cm-es cérnareteszt kell tenni. Ha a tábori sapkát állszíj nélkül viselik, az állszíjat ezeken a cérnareteszeken átfűzve a sapkánál kell tartani.

Kistollforgó: természetes kékes acélzöld, sötétszínű, kakastollakból készült, amelyek a kakas farktollazatának alakjában, fényes oldalukkal kifelé lapos-ívalakúan a hurokban végződő vasdrótra vannak kötve. A kistollforgót a vasdróthurokkal oly módon kell a sapka bal oldalán levő tartóba bedugni, hogy a tollbokréta legmagasabb része 10—12 cm-re legyen a nyakvédő felső szélé felett. A kistollforgó se tulságosan nagy és feltűnő, de szegényes se legyen. A kistollforgó teljes hossza a hurokkal együtt 14—15 cm. Legnagyobb szélessége 10—12 cm.

A kész csendőrségi tábori sapka fontosabb méreteit az alábbi kimutatás mutatja:

A részek megnevezése			centiméter
Az oldal- részek	legnagyobb (első)	átlagos magassága	10—12
	hátsó		7—8
A szem- ernyő	közép szélessége		5
	végeinek egymástól való távolsága		21
	kivágatának legnagyobb mélysége		6
A nyak- védő	alsó oldalvégeinek első magassága	jobbról	5—6
		balról	5.5—6.5
	hátsó közepének átlagos szélessége		14—16

A legénységi sapkák fejméretre készülnek.

Tömeges készítésnél az idomméreték százalékos elosztása a következő:

	1-es	2-es	3-as
cm:	59-től	57—59	56—57
%	5	10	40
	4-es	5-ös	
cm:	54—56	53—54	
%	35	10	

Eső, vagy hideg ellen való megóvás végett a nyakvédő lehúzható és annak szárnyait a koronás gombokkal az áll közepe előtt egybe kell gombolni.

A csendőrségi tábori sapka posztó anyag-hányada: 136 cm-es posztóból 16 cm.

A bélés anyaghányada pedig: 136 cm-es klotból 10 cm.

B) Viselési módja:

1. Menetöltözethez, (állszíjjal) hacsak tolas vadászkalap viselése nincs külön elrendelve.

2. Járőröltözethez (állszíjjal), de csak az alábbi esetekben:

- sível-,
- motorkerékpárral-,
- gépkocsival-,
- géphajón-,
- repülőgépen

teljesítendő szolgálatban való kivezénylés esetén, végül

f) külön *rendeletre* rendkívüli hidegben és hóviharban való szolgálatteljesítés alkalmával.

Az állszíjat csukott gépkocsin és zárt repülőgépen rejtve kell viselni.

3. *Kényelmes öltözethez.* Az állszíjat csapatban való kivonulásnál és oly gyakorlatoknál, ahol szükséges, leeresztve kell viselni.

C) Egyéb intézkedések:

1. A magas hegyvidéki őrsőkön szolgálatot teljesítő csendőrök sapkája a nagy hidegben teljesítendő szolgálatra való tekintettel — a

sapka alakjának lényegi megváltoztatása nélkül — belül melegen bélelt lehet.

2. Az öltözeti táblázat helyesbítésére külön intézkedem.

3. A régi tábori sapkák kihordási-, illetve átalakítási határideje 1945. július 31.

Eddig a határidőig a tábori sapkák terén egyöntetőség nem követelhető, azonban a járőröket egyforma (régi vagy új) tábori sapkával kell szolgálatba vezényelni.

4. A most rendszeresített csendőrségi tábori sapkákkal való ellátás ütemét, továbbá az eddig rendszeresített, vagy bevezetett tábori sapkák átalakítását és kis-tollforgóval való ellátását, valamint az ebből felmerülő költségek mikénti elszámolását a m. kir. B. M. úr külön rendelettel fogja szabályozni.

5. Tekintettel arra, hogy a fenti műszaki leírásban szereplő anyagok egy része jelenleg nem szerezhető be, az anyagbeszerzési nehézségek fennállásának tartama alatt a be nem szerezhető béke minőségű anyagok a legmegfelelőbb hadiminőségű anyagokkal helyettesíthetők.

Budapest, 1943. augusztus 11.

Dr. vitéz Keresztes-Fischer Ferenc s. k.
m. kir. belügyminiszter.

Községegyesítés.

A m. kir. belügyminiszter a Komárom vármegyébe kebeleztetett Cséfalva és Csentőfa községek egyesítését elrendelte.

Az egyesített község jellege kisközség, végleges neve: „Cséfalva”.

Csentőfa község nevének, mint lakott helynévnek az országos községi törzskönyvben való nyilvántartását és a helységnevtárba való felvételét elrendelte. (39.453/1943. B. M. III. szám.)

XXV

CS

KIADJA

114.878/e

538.894/X

539.196/X

802.475/2

802.507/2

767.769/2

Földesi Gy.
Horváth I.114.878/el
védelmTárgy: Renc
jelek viseA folyó
nyben (Sz:
-1943. szá
ban másola
gyvidejüleg

38.400/1943. számú földmivelésügyi-miniszteri rendelet.¹

Tárgy: Vadászati tilalmi idők megállapításáról szóló 38.000/1943. F. M. számú rendelet egyes rendelkezéseinek módosítása.

A vadászatról szóló 1883:XX. törvény-alkukben meghatározott vadászati tilalmi idők módosítása tárgyában kiadott 1925:XXIV. tc. 1. §-ában foglalt felhatalmazás alapján a következőket rendelem.

1. §.

A vadászati tilalmi idők megállapításáról szóló 38.000/1943. F. M. számú rendelet (30/1943. Cs. K.) (Budapesti Közlöny 1943. évfolyam, 159. szám) 1. §-a (1) bekezdésének pontjában foglalt rendelkezés akként módosul, hogy mezei nyúlra január hó 16. napjától október hó 1. napjáig tilos vadászni.

2. §.

A jelen rendelet a kihirdetésének napján lép hatályba.

Budapest, 1943. szeptember 2.

¹ Kihirdetve a 200/1943. sz. Bp. K.-ben.

4.240/1943. M. E. számú kormányrendelet kivonata.¹

Tárgy: Nyugdíjba beszámítható szolgálati időhöz hadiév hozzászámítása.

1. §.

(1) A m. kir. honvédség vagy a m. kir. csendőrség kötelékében teljesített szolgálat címén tényleges állományú hivatásos honvéd (csendőrr) személy és az állami, illetőleg az állammal az ellátás szempontjából viszonyosságban álló intézménynél tényleges szolgálatot teljesítő polgári alkalmazott kérelmére hadiétvet kell a nyugdíj megállapításánál a szolgálati időhöz hozzászámítani, mégpedig

1. az 1939. évi március hó 14. és április hó 27. napja között a kárpátaljai terület visszafoglalásáért a trianoni határon túl folytatott hadműveletben való részvétel alapján,

2. az 1941. évi április hó 4. és július hó 1. napja között a trianoni határon túl telje-

sített s a Délvidéki Emlékérem viselésére jogosító szolgálat alapján,

3. az 1941. évi június hó 26. napja után fennálló hadiállapot során az ezeréves országhatáron túl az 1941. évi december hó 31. napjáig teljesített szolgálat alapján — feltéve, hogy ezeknek a jelen és az előző két pontban megjelölt szolgálatoknak ideje akár külön-külön, akár együttesen legalább három hónapot elér — összesen egy évet,

4. az 1941. évi december hó 31. napja után hadműveleti területen teljesített szolgálat alapján pedig minden naptári év után, amelyben a szolgálat időtartama megszakítás nélkül három hónapot elér, egy-egy évet.

(2) Az (1) bekezdésben meghatározott szolgálat alapján, bár a szolgálat nem is éri el a három hónapot, helye van a hadiév hozzászámításának, ha a kérelmező:

a) harcban résztvevett vagy

b) megsebesült vagy

c) hadiviszontagságok következtében — ideértve a járványos betegséget is — szolgálatképtelenné vált vagy

d) hadifogságba esett.

(3) Az (1) bekezdés 1—3. pontjában meghatározott szolgálat alapján a (2) bekezdés a)—d) pontjában említett körülmények fennállása esetében is összesen csak egy hadiév hozzászámításának van helye.

2. §.

Az 1. §-ban foglalt rendelkezések kiterjednek az államnak, illetőleg az állammal az ellátás szempontjából, viszonyosságban álló intézménynél azokra a tényleges alkalmazottakra is, akik ebben a minőségben teljesítettek az említett §. (1) bekezdésének 1—4. pontjában meghatározott területen és időben szolgálatot.

3. §.

(1) Az 1. §. (2) bekezdése szempontjából a hadifogságot nem lehet figyelembe venni, ha a hadifogságba esett személyt „nem igazolt”-nak kell tekinteni.

(2) A hadifogságból visszatértek igazolását mind a honvédségi (csendőrségi), mind a polgári személyekre vonatkozóan a honvédelmi miniszter rendelettel szabályozza.

4. §.

Ez a rendelet kihirdetésének napján lép hatályba; rendelkezéseit a hatálybalépése előtt nyugalomba helyezettettek is alkalmazni kell.

Budapest, 1943. július 13.

¹ Kihirdetve a 189/1943. sz. Bp. K.-ben.

115.159/eln. 20.—1943. számú honvédelmi miniszteri körrendelet.

Tárgy: Hadapródi jelzés rendszeresítése.

Az 1943. évi 38. sz. H. K. (Szab. rend.)-ben közzétett 20.395/eln. 2. r.—1943. számú körrendeletemet teljes terjedelemben kihirdetem azzal a rendelkezéssel, hogy az 1937. évi 4. sz. Cs. K-ben közzétett 50.141/eln. VI-c. 1937. számú körrendelet B/4. pontjából „A köpenyhajtókákon a tisztek részére a rendszeresített kiscombok, említették által nem viselhetők.” szövegrészt törölni kell.

20.395/eln. 2. r. —1943. számú körrendelet.

Hadapródi jelzés rendszeresítése.

Hadapródi jelzést rendszeresíték mindama karpaszományosok részére, akiket az 1939. évi II. t.-c. 37. §. 1. bekezdése szerint, illetve az E-Kik. 2. Ideiglenes Utasítás 6. számú melléklete alapján hadapród jelző megillet; továbbá mindama póttartalékos karpaszományosok részére, akik a zászlósi tanfolyamot (a csapatállomány részére) megfelelő eredménnyel elvégezték.

A hadapródi jelzés az alábbi:

a) Zubbonyujjon: Sárgaszínű, 1,5 cm széles, közepén 2 mm széles piros csíkkal ellátott karpaszomány (mint a hadapródiskolai növendékek részére is rendszeresítve).

A hadapródi — sárga — karpaszomány az anyaországban és elvonulás esetén a hadművelleti területen is azonos kivitelben viselendő.

Elő kell jegyezni A-26. jelzésű Öltözeti Szabályzat 3. függelék II. Rész 26. pont c./al-pontjánál.

b) Köpenyen: A hajtókán tiszthelyetteseknél ezüst-, míg tiszteseknél, elvonulás esetén pedig a tiszthelyetteseknél is barnaszínű (legénységi) koronás kiscomb.

Elő kell jegyezni az A-26. jelzésű Öltözeti és Felszerelési Szabályzat 3. függelék II. Rész 6 pontjánál.

c) Fentiekkel kapcsolatban a zászlósok köpenyének hajtókájára békében az arany, elvonulás esetén pedig a barnaszínű koronás kiscombot rendszeresítem.

Ennek következtében az 1937. évi 1. számú Honvédségi Közlönyben közzétett 36.452/eln. 2. r.—1936. számú körrendelet B/4. pontjában: „A köpeny hajtókákon a tisztek (hasonállásúak) részére rendszeresített kiscomb említették által nem viselhető.” szövegrészt törölni kell.

Budapest, 1943. augusztus 23.

802.856/20—1943. számú honvédelmi miniszteri körrendelet.

Tárgy: Anyagi nehézségekkel kapcsolatos ruházati takarékosági intézkedés.

Anyagbeszerzési nehézségekre való tekintettel a legénység tollas csendőrkalappal és csendőrségi jelsípzsínórral való ellátását a további intézkedésig a Belügyminiszter úrral egyetértőleg az alábbiak szerint szabályozom.

1. Közbiztonsági szolgálatot nem teljesítő legénység részére csak egy — díszben is használható — tollas csendőrkalap illetékes.

2. Katonai gyakorlati kiképzés alkalmával — az élős lövészet kivételével — tábori sapkában kell kivonulni.

3. A legénység részére csak egy — kifogástalan — csendőrségi jelsípzsínór illetékes. Ezt a jelsípzsínórt kizáróan csak díszben szabad viselni.

4. Szolgálatban való viselésre a csendőrségi jelsípzsínór helyett a honvédségnél előírt — acélzöld színű — egyszerű jelsípzsínórt vezetem be. Ezt a zubbony (köpeny) felső gomblyukába hurkolva a zubbony (köpeny) harmadik gombjánál a zubbony (köpeny) alá rejtve kell viselni.

A két jelsípzsínór elnevezésben való könnyebb megkülönböztethetősége végett a 3. pontban említett jelsípzsínór elnevezése: „csendőrségi jelsípzsínór“, míg a 4. pontban említetté: „egyszerű jelsípzsínór“.

A főslegessé váló tollas csendőrkalapok és csendőrségi jelsípzsínórok bevonása-, valamint az egyszerű jelsípzsínórok beszerzése iránt a belügyminiszter úr külön intézkedik.

Budapest, 1943. szeptember 13.

802.907/20. —1943. számú honvédelmi miniszteri körrendelet.

Tárgy: Figyelő lap nyomtatvány fehérpapíron való előállítás.

Anyagbeszerzési nehézségekre való tekintettel a további intézkedésig megengedem, hogy a Cs.—2. jelzésű Csűsz. 35. mintája szerint előállított Figyelő lap-ok fehér papíron is készüljenek.

Budapest, 1943. szeptember 11.

537.33:

m

Tárgy: Ló

Az 19

közzétett f

temmel.

polási át

lius hó

1. lov

son tény

anta 60 f

2. lov

vő lovak

ítva —

optom m

Egyeb

43. szám

nyadók.

E renc

ndeletem

Budap

38.109/

mi

Tárgy: Ló

A mun

emelésé

lati lovak

rendelet

át lópatk

telékszabé

ított ló

ntetlenül

s hó 1-té

1. lova

son rend

n,

nyomták Lt